

MAGNUM[®]

DVD VCR 3600

Manuel de l'Utilisateur



Précautions de Sécurité

Veillez conserver soigneusement la feuille et le bon de garantie du combiné Graveur DVD + Magnéscope.

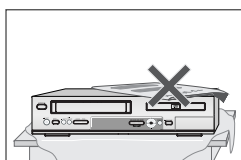
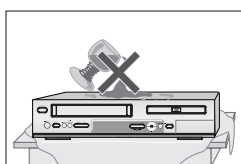
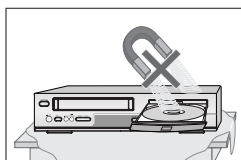
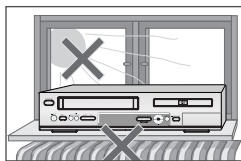

Précautions



- Lisez attentivement le présent manuel.
- Veuillez vous assurer que les caractéristiques nominales de votre alimentation électrique domestique sont conformes à celles indiquées au dos de votre combiné Graveur DVD + Magnéscope.
- Lisez cette page et le chapitre « Configuration de votre combiné Graveur DVD + Magnéscope » pour vous aider à configurer et à régler correctement votre produit.
- Ne conservez pas le combiné dans un lieu chaud ou humide.
- N'ouvrez en aucun cas le combiné Graveur DVD + Magnéscope. Faites effectuer les réparations par un technicien qualifié.
- Ne raccordez pas le combiné Graveur DVD + Magnéscope à une source d'alimentation si vous venez de le déplacer d'un environnement frais à une pièce chaude. En effet, cela risque de provoquer de la condensation à l'intérieur du combiné et de le détériorer. Attendez environ 2 h qu'il ait atteint la température ambiante.
- Assurez-vous que le combiné est placé à au moins 10 cm des autres appareils domestiques ou obstacles afin qu'il bénéficie d'une ventilation suffisante.
- L'appareil ne doit être exposé à aucun suintement ni éclaboussure et aucun objet rempli de liquide, comme un vase par exemple, ne doit être placé sur le graveur.
- Avant un orage et/ou la foudre, débranchez le combiné Graveur DVD + Magnéscope de la prise d'alimentation et de l'antenne.
- Placez le graveur sur une surface plane et stable.
- Ne nettoyez le graveur qu'avec un chiffon doux et non pelucheux. N'utilisez pas de produits de nettoyage corrosifs ou à base d'alcool.

Pour votre sécurité



- Ce produit ne contient aucun composant que vous pouvez entretenir ou réparer vous-même.
- N'ouvrez en aucun cas le capot du combiné. Ne confiez l'entretien ou la réparation de votre combiné Graveur DVD + Magnéscope qu'à un technicien qualifié.
- Ce combiné Graveur DVD + Magnéscope est conçu pour travailler en continu. Son arrêt (mode veille) ne le met pas hors tension. Pour le mettre hors tension, il faut le débrancher.

Précautions Importantes

	ATTENTION RISQUE DE CHOC ELECTRIQUE. NE PAS OUVRIR	
<p>ATTENTION: POUR REDUIRE LE RISQUE DE CHOC ELECTRIQUE, EVITEZ D'OUVRIR LE BOITIER (OU L'ARRIERE) DE L'APPAREIL. LES COMPOSANTS INTERNES NE PEUVENT PAS ETRE REPARES PAR L'UTILISATEUR. CONFIEZ LES REPARATIONS A UN PERSONNEL QUALIFIE.</p>		

 Le symbole de l'éclair terminé par une flèche, inscrit dans un triangle équilatéral, a pour but d'attirer l'attention de l'utilisateur sur une <tension dangereuse> non isolée à l'intérieur de l'appareil, suffisante pour provoquer un choc électrique chez une personne.

 Un point d'exclamation dans un triangle équilatéral signale à l'utilisateur l'existence d'instructions importantes d'utilisation et de maintenance dans la documentation fournie avec l'appareil.

AVERTISSEMENT POUR LIMITER LES RISQUES D'INCENDIE OU D'ÉLECTROCUTION, N'EXPOSEZ PAS CET APPAREIL À LA PLUIE OU À L'HUMIDITÉ.

ATTENTION POUR ÉVITER TOUT RISQUE D'ÉLECTROCUTION, INSÉREZ ENTIÈREMENT LA FICHE PLUS LARGE DE LA PRISE DANS LA PRISE CORRESPONDANTE.

ATTENTION TOUT CHANGEMENT APORTE À LA STRUCTURE DE CET APPAREIL QUI N'AURAIT PAS ÉTÉ EXPLICITEMENT APPROUVÉ PAR LA PARTIE RESPONSABLE DE LA CONFORMITÉ POURRAIT ENTRAÎNER L'ANNULATION DU DROIT D'UTILISATION DE CET ÉQUIPEMENT PAR L'UTILISATEUR.

INSTRUCTIONS IMPORTANTES CONCERNANT LES PRODUITS UTILISANT UN LASER

LASER ce lecteur de disques vidéo numérique utilise un système de laser. Pour une utilisation correcte, lisez attentivement le présent manuel et conservez-le pour le consulter ultérieurement. Toutes les opérations de maintenance de l'appareil doivent être confiées à un technicien de service agréé (cf. procédure de service). Tout réglage de commande et toute procédure non spécifiée peut entraîner une exposition à des rayonnements dangereux. Pour éviter une exposition directe au faisceau du laser, n'ouvrez pas le boîtier de l'appareil. Le rayonnement du laser est visible lorsque l'appareil est ouvert, en cas de défaillance du verrouillage de sécurité. **NE REGARDEZ PAS LE FAISCEAU DU LASER.**

DANGER le rayonnement du laser est visible lorsque l'appareil est ouvert et le verrouillage de sécurité défaillant ou désactivé. Évitez toute exposition directe au faisceau du laser.

CLASS 1 LASER PRODUCT
LUOKAN 1 LASERLAITE
KLASS 1 LASERAPPARAT

ATTENTION N'ouvrez pas le panneau supérieur. Les composants internes ne peuvent pas être réparés par l'utilisateur. Confiez toute réparation à un personnel qualifié.

Cet appareil a été conçu et fabriqué dans le souci de garantir votre sécurité. Une utilisation inappropriée pourrait entraîner un choc électrique ou un incendie. Les avertissements fournis avec cet appareil ont pour but de vous protéger. Aussi, il est essentiel que vous suiviez les procédures d'installation, d'utilisation et de maintenance indiquées. Cet appareil est entièrement transistorisé et ne contient aucun composant pouvant être réparé par l'utilisateur.

1 LISEZ LES INSTRUCTIONS

Lisez attentivement toutes les instructions de fonctionnement et de sécurité avant d'utiliser l'appareil.

2 CONSERVEZ LES INSTRUCTIONS

Conservez ces instructions de fonctionnement et de sécurité pour vous y référer ultérieurement.

3 TENEZ COMPTE DES AVERTISSEMENTS

Tous les avertissements présents sur cet appareil ou dans les instructions de fonctionnement doivent être scrupuleusement respectés.

4 SUIVEZ LES INSTRUCTIONS

Respectez scrupuleusement les instructions de fonctionnement et d'utilisation.

5 NETTOYAGE

Débranchez l'appareil de la prise secteur avant de le nettoyer. N'utilisez pas de nettoyants liquides ou d'aérosols. Nettoyez à l'aide d'un chiffon humide.

6 FIXATIONS

N'utilisez pas de fixations à moins qu'elles ne soient recommandées par le fabricant de l'appareil. Elles pourraient créer des dommages.

7 EAU ET HUMIDITÉ

N'utilisez pas cet appareil près de l'eau, par exemple près d'une baignoire, d'un lavabo, d'un évier, d'un bac à laver, dans un sous-sol humide ou près d'une piscine.

8 ACCESSOIRES

Ne posez pas l'appareil sur un table à roulettes, un socle, un trépied, un support ou une table instables. L'appareil pourrait en effet tomber et blesser un enfant ou un adulte ou bien être lui-même endommagé. Posez-le uniquement sur une table à roulettes, socle, trépied, support ou sur la table recommandés par le fabricant.

PORTABLE CART WARNING
(symbol provided by RETAC)



8A La tablette à roulette supportant l'appareil doit être déplacée avec précaution. Des arrêts brusques, une force excessive et des surfaces non planes pourraient entraîner la chute de l'appareil et de la table à roulettes.

9 VENTILATION

Les fentes et les ouvertures du boîtier assurent la ventilation pour un fonctionnement correct de l'appareil. Il est ainsi protégé contre une surchauffe. Ne couvrez pas et n'obstruez pas ces ouvertures. Ne placez pas l'appareil sur un lit, un canapé, un tapis ou toute autre surface de ce type qui pourrait obstruer les ouvertures de ventilation. Ne le posez jamais près d'un radiateur ou d'un chauffage. Ne l'installez pas non plus sur un meuble sans ouvertures, telle qu'une bibliothèque ou une étagère, sauf si une ventilation correcte est assurée ou si vous avez les instructions du fabricant.

10 SOURCES D'ALIMENTATION

Cet appareil doit être utilisé uniquement avec le type de source d'alimentation indiqué sur l'étiquette. Si vous n'êtes pas certain du type de source d'alimentation de votre domicile, consultez votre revendeur de matériel vidéo ou la compagnie d'électricité la plus proche. En ce qui concerne les appareils devant fonctionner sous batteries ou à partir d'autres sources d'énergie, reportez-vous aux instructions de fonctionnement. La prise secteur est utilisée pour mettre hors tension l'appareil, le débrancher du secteur reste une opération facile.

11 PROTECTION DU CORDON D'ALIMENTATION

Les cordons d'alimentation doivent être placés de manière à ne pas être piétinés ou coincés pas des éléments placés sur ou contre eux. Faites particulièrement attention aux cordons au niveau des prises de courant et à l'endroit d'où ils sortent de l'appareil.

12 ORAGES

Pour assurer la protection de l'appareil lors d'orages ou lorsque vous ne l'utilisez pas pendant des périodes prolongées, débranchez-le de la prise murale et déconnectez l'antenne ou le système de câbles. Ainsi, l'appareil ne sera pas endommagé par la foudre et les surtensions temporaires.

13 LECTEUR DE DISQUE

Eloignez vos doigts du lecteur lorsqu'il se ferme. Vous éviterez ainsi d'être blessé.

14 SURCHARGE

Ne surchargez pas les prises murales avec des rallonges. Cela pourrait engendrer un risque d'incendie ou de choc électrique.

15 INSERTION D'OBJETS ET DE LIQUIDES

Ne laissez jamais tomber d'objet dans les ouvertures de cet appareil. Ils pourraient entrer en contact avec des points de tension dangereux ou court-circuiter des composants, risquant d'entraîner un incendie ou un choc électrique. Ne renversez jamais de liquide sur l'appareil.

16 OBJET LOURD

Ne placez pas d'objet lourd sur l'appareil, et ne marchez jamais dessus. L'objet pourrait tomber et blesser une personne ou endommager sérieusement l'appareil.

17 DISQUE

N'utilisez pas de disque rayé, déformé ou réparé. Un tel disque se casserait facilement et pourrait blesser une personne ou engendrer un dysfonctionnement du produit.

18 MAINTENANCE

N'essayez pas de réparer cet appareil vous-même. En ouvrant ou en retirant le boîtier, vous prendriez le risque de vous exposer à une tension dangereuse ou à d'autres dangers. Confiez toute réparation à un personnel qualifié.

19 DOMMAGES NÉCESSITANT UNE RÉPARATION

Débranchez l'appareil de la prise murale et confiez-en la réparation à un personnel qualifié dans les cas suivants :

- A. Le cordon d'alimentation ou la prise sont endommagés.
- B. Des objets sont tombés dans l'appareil ou du liquide a été renversé dessus.
- C. L'appareil a été exposé à la pluie ou à l'eau.
- D. L'appareil ne fonctionne pas normalement alors que vous suiviez les instructions. Réglez uniquement les commandes qui sont expliquées dans les instructions de fonctionnement. Un mauvais réglage des autres commandes pourrait créer des dommages et nécessiter l'intervention supplémentaire d'un technicien qualifié pour rétablir le fonctionnement normal de l'appareil.
- E. L'appareil est tombé ou le boîtier est endommagé.
- F. Lorsque l'appareil semble présenter une altération des performances, cela signifie qu'il doit être réparé.

20 PIÈCES DE RECHANGE

Lorsque des pièces de rechange sont nécessaires, exigez du technicien de maintenance qu'il vérifie que les pièces utilisées présentent les mêmes caractéristiques que les pièces d'origine. L'utilisation des pièces recommandées par le fabricant de l'appareil permet d'éviter les risques d'incendie, de choc électrique ou autre.

21 VÉRIFICATIONS DE PRECAUTION

Si l'appareil est réparé, demandez au technicien de maintenance de procéder aux vérifications de précaution recommandées par le fabricant pour s'assurer qu'il offre des conditions de fonctionnement sécurisées.

22 MONTAGE AU MUR OU AU PLAFOND

Suivez attentivement les recommandations du

fabricant pour monter l'appareil au mur ou au plafond.

23 CHALEUR

Éloignez l'appareil des sources de chaleur telles que les radiateurs, les fours, les bouches d'air chaud, poêles ou tout autre équipement (tels que les amplificateurs) produisant de la chaleur.

24 Afin d'éviter toute fuite d'électrolyte des piles, qui pourrait entraîner des blessures ou l'endommagement de l'appareil ou d'autres objets, veuillez respecter les précautions suivantes :

- A. Toutes les piles doivent être installées selon la polarité appropriée.
- B. Ne mélangez pas des piles récentes avec des piles anciennes ou usagées.
- C. N'utilisez que des piles du même type et de la même marque.
- D. Retirez les piles lorsqu'elles ne doivent pas être utilisées pendant une longue période.
- E. Lorsque les piles sont déchargées, elles doivent être jetées en toute sécurité et conformément à toutes les réglementations en vigueur.

25 Traitement des appareils électriques et électroniques en fin de vie (applicable dans les pays de l'union européenne et aux autres pays européens disposant de systèmes de collecte sélective)

Ce symbole, apposé sur le produit ou sur son emballage, indique que ce produit ne doit pas être traité avec les déchets ménagers. Il doit être remis à un point de collecte approprié pour le recyclage des équipements électriques et électroniques. En s'assurant que ce produit est bien mis au rebus de manière appropriée, vous aiderez à prévenir les conséquences négatives potentielles pour l'environnement et la santé humaine. Le recyclage des matériaux aidera à conserver les ressources naturelles. Pour toute information supplémentaire au sujet du recyclage de ce produit, vous pouvez consulter votre municipalité, votre déchetterie ou le magasin où vous avez acheté le produit.



26 Conformité à la réglementation ROHS (Directive 2002/95/EC)

Ce produit est conforme aux exigences de la norme RoHS concernant les équipements électriques et électroniques pour les substances suivantes : plomb, cadmium, mercure, chrome+6, polybrominated biphenyl (PBB) et d'éther polybrominate diphenyl (PBDE).



Table des Matières

Informations sur le produit

Précautions de Sécurité	1
Précautions Importantes	2
Table des Matières	5
Présentation Générale	6
Identification des Commandes	10

Branchements

Raccordement de l'Antenne / du Câble	15
Raccordement d'un Téléviseur	16
Raccordement d'un ampli-tuner	17
Raccordement d'un Appareil Accessoire	18

Configuration

Initial Installation	19
Configuration Initiale	20
Présentation du Menu de Configuration	20
Navigation dans le Menu	20
Réglages d'INSTALLATION	20
Réglage des OPTIONS D'ENREGISTREMENT	23
Réglage de la LANGUE	23
Préférence > Réglages Vidéo	24
Préférence > Réglages audio	25
Préférence > Contrôle Parental	26
Préférence > Réglages Automatiques	27
Préférence > Magnétoscope	28
Système > Infos système	29
Système > Régl par défaut	29
Disque > Format	30
Disque > Finaliser	30
Disque > Protéger	31
Disque > Etiquette disque	31
Disque > Info disq.	32
Présentation de l'Affichage à l'Ecran	33

Lecture

Lecture à l'aide du magnétoscope	35
Lecture de DVD	37
Lecture d'images ou de musique	39

Enregistrement

Simple Enregistrement	43
Enregistrement de programmes TV	43
One Touch Record (OTR)	43
Contrôle de la durée d'enregistrement	44
Pour mettre l'enregistrement sur pause	44
Copie One Touch - d'un DVD vers une cassette VHS	44
Modifications en cours de copie (DVD → VCR)	44
Copie One Touch - d'une cassette VHS vers un DVD	45
Modifications en cours de copie (VCR → DVD)	45
Programmation d'enregistrements	46
Programmation d'un enregistrement à partir de l'écran de programmation manuelle	46
Programmation d'un enregistrement à l'aide du système ShowView	47
Annulation d'une programmation d'enregistrement	48
Arrêt d'un enregistrement programmé déjà commencé	48
Problèmes de programmation	48
Enregistrement à partir d'une entrée externe	49

Édition des disques

Lecture et édition d'un DVD	50
Lecture d'un titre DVD	50
Effacement d'un titre DVD	50
Protection d'un titre DVD	51
Changement du nom d'un titre DVD ("labellisation")	51
Division d'un titre DVD	52
Effacement A-B	52
Définir une image d'index	53

Divers

Diagnostic des pannes	54
Spécifications techniques	57

Présentation Générale

DVD, DVD+R, DVD+RW ?

Qu'est-ce qu'un DVD ?

Un DVD (Digital Versatile Disc ou Disque Numérique Polyvalent) est un support de stockage alliant la commodité du disque compact à la technologie vidéo numérique de pointe. La vidéo DVD utilise la toute dernière technologie de compression de données MPEG2 permettant de stocker un long métrage entier sur un seul disque 12cm.

Quels sont les avantages du DVD sur le VHS au niveau de la résolution ?

Les images numériques, extrêmement nettes, ont plus de 500 lignes de résolution à 720 pixels par ligne. Cela est deux fois plus élevé que le VHS et dépasse même la qualité des disques laser. La qualité d'image du DVD peut être comparée aux bandes originales numériques produites dans les studios d'enregistrement.

Qu'est-ce qu'un DVD+RW ?

Un DVD+ReWritable (Réinscriptible) utilise un support « à changement de phase », c'est-à-dire la même technologie que celle utilisée pour les CD réinscriptibles. Un laser haute performance est utilisé pour changer les propriétés réfléchissantes de la couche d'enregistrement ; ce processus peut être répété plus d'un millier de fois.

Qu'est-ce qu'un DVD+R ?

A la différence d'un disque DVD+RW ré-enregistrable, un DVD+R n'est enregistrable qu'une seule fois. S'il n'est pas finalisé après un enregistrement, de nouveaux enregistrements peuvent être ajoutés. Les anciens enregistrements peuvent être effacés mais ils ne peuvent plus être écrasés. Les enregistrements supprimés (titres) sont marqués « titre supprimé ».

Avant de pouvoir lire un DVD+R dans un lecteur DVD, il doit être finalisé dans le combiné Graveur DVD + Magnétoscope. Lorsque ce processus est terminé, aucun autre enregistrement ne pourra être ajouté.

Que puis-je faire avec mon combiné Graveur DVD + Magnétoscope ?

Votre combiné Graveur DVD + Magnétoscope vous permet de graver et de lire des disques vidéo numériques, en vous offrant une compatibilité « bilatérale » avec le standard vidéo DVD universel.

Cela signifie que :

- les disques vidéo DVD existants peuvent être lus sur le graveur.
- les enregistrements réalisés sur votre combiné Graveur DVD + Magnétoscope peuvent être lus sur d'autres lecteurs de DVD vidéos et lecteurs de DVD-ROM.

Support double

Disques acceptés ±RW / ±R

Format d'enregistrement DVD + VR

Finalisation -RW, -R, +R

Après finalisation de la lecture d'un autre DVD

Tous les disques peuvent être lus

Utilisateur

Aucune sélection nécessaire (format d'enregistrement)

Remarque :

Un Enregistreur DVD avec prise en charge "support double" permet l'enregistrement au format DVD+RW (+VR) sur support DVD-R, DVD-RW, DVD+R ou DVD+RW. Toutes les fonctions d'édition assurées par le format logique +RW sont également accessibles sur tout type de support. Il est ainsi possible d'utiliser l'un quelconque des formats de support mentionnés ci-dessus pour effectuer des enregistrements sur un seul et même système. Dans la mesure où le format +VR est compatible DVD-Vidéo, tout disque enregistré sur cette plateforme doit pouvoir être lu sur la plupart des lecteurs DVD disponibles sur le marché.

Code de Zone

Si le numéro de zone de votre disque DVD ne correspond pas au numéro de zone du lecteur, le disque ne peut être lu.



A Propos des Symboles

Sur le Symbole

'' peut apparaître sur l'écran de la TV lors du fonctionnement. Cette icône signifie que la fonction détaillée au présent Manuel de l'Utilisateur n'est pas disponible sur ce disque en particulier.

Quels disques pouvez-vous utiliser ?

Les disques suivants peuvent être utilisés dans votre combiné Graveur DVD + Magnétoscope :

Lecture et gravure

DVD+RW (Digital Versatile Disc + ReWritable ou Disque Numérique Polyvalent + Réinscriptible)
 DVD-RW (DVD Ré-enregistrable)
 DVD+R (Digital Versatile Disc + Write-Once ou Disque Numérique Polyvalent + Inscriptible)
 DVD-R (DVD Enregistrable)

Lecture seule

DVD Vidéo (Digital Versatile Disc / Disque Numérique Polyvalent)
 VCD (CD Vidéo)
 CD audio (Disque Compact Numérique Audio)
 CD-R (CD enregistrable) Audio / CD-RW (CD réinscriptible) Audio
 Format Vidéo : JPEG
 Format Audio : CDDA / MP3



Certains CD enregistrables peuvent ne pas être lus par votre lecteur.

Termes Liés aux Disques

Titre

titre du film ou de l'album de musique principal. Chaque titre est assorti d'un numéro de référence permettant de le retrouver plus facilement.

Chapitre

parties d'un film ou d'une œuvre musicale plus petites que les titres. Un titre est composé de un ou plusieurs chapitres. Chaque chapitre est assorti d'un numéro permettant de le localiser plus facilement. Selon le type de disque, les chapitres peuvent ne pas être signalés.

Piste (CD audio uniquement)

partie d'un film ou d'une œuvre musicale sur un CD audio. Un numéro est assigné à chaque piste, afin de retrouver plus facilement la piste souhaitée.

A Propos de la Gravure de DVD

Notes sur la Gravure

- Les temps d'enregistrement indiqués ne sont pas exacts car le combiné Graveur DVD + Magnéscope utilise une compression vidéo à débit binaire variable. Cela signifie que le temps exact dépendra du type d'enregistrement que l'on souhaite graver.
- Lorsque vous enregistrez une émission de télévision, si la réception est mauvaise ou que l'image présente des interférences, les temps d'enregistrement peuvent être plus courts.
- Les disques gravés à des vitesses élevées (au moins 2X) peuvent ne pas être reconnus.
- Si vous gravez des images fixes ou un enregistrement sonore uniquement, le temps d'enregistrement peut être plus long.
- Le temps d'enregistrement et le temps restant affichés peuvent, lorsqu'ils sont additionnés, ne pas correspondre exactement à la longueur du disque.
- Le temps d'enregistrement disponible peut diminuer si vous préparez un disque avec de nombreux montages.
- Lorsque vous utilisez un disque DVD+R, vous pouvez continuer à graver jusqu'à ce que le disque soit plein ou jusqu'à ce qu'il soit finalisé. Avant de démarrer une session de gravure, vérifiez le temps d'enregistrement restant sur le disque.

Enregistrement de Canaux Audio de Télévision

Le combiné Graveur DVD + Magnéscope peut enregistrer un ou deux canaux audio. Pour les émissions de télévision, cela signifie généralement mono ou stéréo, mais certains programmes sont diffusés en canal audio bilingue. Vous pouvez enregistrer soit BIL I, soit BIL II.

Restrictions sur l'Enregistrement Vidéo

- Vous ne pouvez pas enregistrer d'œuvres protégées contre la copie au moyen de ce combiné Graveur DVD + Magnéscope. Les œuvres protégées contre la copie comprennent les disques DVD Vidéo et certaines diffusions par satellite. Si une telle œuvre est repérée au cours d'un enregistrement, ce dernier se mettra en pause ou s'arrêtera automatiquement et un message d'erreur apparaîtra sur l'écran.

Avis de Copyright

- Les enregistrements audio et vidéo créés au moyen du combiné Graveur DVD + Magnéscope ne sont destinés qu'à votre usage privé. Vous n'êtes pas autorisé à les vendre, les

prêter ni les louer à d'autres personnes.

- Ce produit comprend une technologie de protection du copyright, protégée par les revendications de méthode de certains brevets américains et d'autres droits de propriété détenus par Macrovision Corporation et d'autres titulaires. L'utilisation de cette technologie de protection du copyright doit être autorisée par Macrovision Corporation et est destinée à un usage privé et à d'autres visionnages limités, sauf sur autorisation de Macrovision Corporation. L'ingénierie inverse ou le démontage sont interdits.

Précautions

Manipulation de l'Appareil

Lors du transport de l'appareil

Le carton et les matériaux d'emballage d'origine sont très pratiques. Pour une protection maximum, veuillez ré-emballer l'appareil tel qu'il était emballé à l'origine.

Lors de l'installation de l'appareil

L'image et le son d'une TV, d'un magnétoscope ou d'une radio voisine peuvent être déformés lors de la lecture. Dans ce cas, éloignez l'appareil de la TV, du magnétoscope ou de la radio ou éteignez-le après avoir retiré le disque.

Pour garder la surface propre

N'utilisez pas de liquides volatils, comme des sprays insecticides, près de l'appareil. Ne laissez aucun produit en caoutchouc ou en plastique en contact avec l'appareil pendant une période prolongée car des traces resteront sur la surface.

Nettoyage de l'Appareil

Pour nettoyer le capot

Utilisez un chiffon doux et sec. Si la surface est extrêmement sale, utilisez un chiffon doux légèrement humidifié d'un produit lavant doux. N'utilisez pas de solvants puissants comme de l'alcool, de la benzine ou du diluant car ces derniers risquent d'endommager la surface de l'appareil.

Pour obtenir une image plus claire

Le combiné Graveur DVD + Magnétoscope est un appareil de précision et de haute technologie. Si la lentille optique de lecture et des pièces du lecteur de disque sont sales ou usées, la qualité d'image sera mauvaise. Un contrôle et un entretien réguliers sont recommandés toutes les 1000 heures d'utilisation (selon l'environnement d'utilisation). Pour de plus amples détails, veuillez contacter votre revendeur le plus proche.

Portée de la Télécommande

Dirigez la télécommande sur le capteur et appuyez sur les boutons.

Distance: à 7m maximum du capteur.

Angle: à 30° maximum du capteur, dans toutes les directions.

Insertion des Piles dans la Télécommande

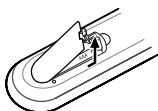

Retirez le couvercle des piles au dos de la télécommande et introduisez deux piles AAA. Assurez vous que les polarités (+ et -) sont respectées.



Attention

Ne mélangez pas des piles neuves et usagées. Ne mélangez jamais différents types de batteries (standard, alcaline, etc.).

Remarques sur les Disques

Manipulation des Disques

Ne touchez jamais le côté lecture du disque. Tenez le disque par les bords afin de ne pas déposer de traces de doigts à la surface. Ne collez ni papier ni ruban adhésif sur le disque.

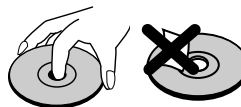

Stockage des Disques

Après utilisation, rangez le disque dans son boîtier. N'exposez pas le disque aux rayons directs du soleil ni à des sources de chaleur et ne le laissez jamais dans une voiture garée en plein soleil, car il peut se produire une augmentation considérable de la température dans la voiture.

Nettoyage des Disques

Les traces de doigts et la poussière sur le disque produisent une mauvaise qualité d'image et une déformation du son. Avant lecture, nettoyez le disque avec un chiffon propre. Essayez le disque du centre vers l'extérieur.

N'utilisez jamais de solvants puissants tels que de l'alcool, de la benzine, du diluant, des produits de nettoyage disponibles dans le commerce ou des sprays antistatiques prévus pour les anciens disques vinyles.

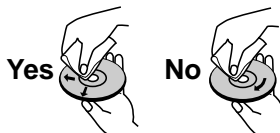

Identification des Commandes

Panneau Avant

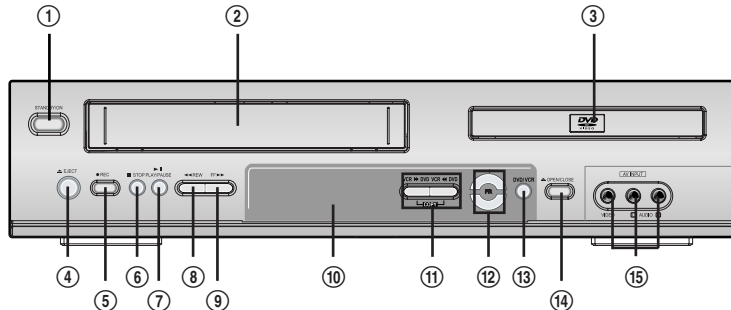

- ① **STANDBY/ON (MARCHE/ARRET)**
Allume et éteint le combiné Graveur DVD + Magnétoscope.
- ② **Compartment Cassettes (magnétoscope)**
Les cassettes vidéo sont insérées ici.
- ③ **Compartment Disque (platine DVD)**
Les disques sont insérés ici.
- ④ **EJECT (VCR) (EJECTION – MAGNETOSCOPE)**
Ejecte la cassette hors du magnétoscope.
- ⑤ **REC (ENREGISTREMENT)**
Lance l'enregistrement. Appuyez plusieurs fois pour régler le temps d'enregistrement.
- ⑥ **STOP (ARRET)**
arrête la lecture ou l'enregistrement.
- ⑦ **PLAY/PAUSE (LECTURE/PAUSE)**
lance la lecture d'un disque ou d'une cassette. Met en pause temporaire la lecture ou l'enregistrement.
- ⑧ **REW (RETOUR)**
DVD : revient au chapitre précédent.
Magnétoscope : rembobine la cassette en mode Arrêt. En mode Lecture, cette touche permet de rechercher une image en lecture arrière rapide.
- ⑨ **FF (AVANCE)**
DVD : passe au chapitre suivant.
Magnétoscope : avance la cassette en mode Arrêt. En mode Lecture, cette touche permet de rechercher une image en lecture avant rapide.
- ⑩ **Affichage Panneau Avant**
Indique le statut actuel du combiné.
- ⑪ **COPY**
Réalise des copies de la platine DVD vers le magnétoscope (ou du magnétoscope vers la platine DVD).
- ⑫ **PR+/-**
Permet de naviguer dans les chaînes mémorisées. Permet également de naviguer dans les menus du DVD.
- ⑬ **SELECT DVD/VCR (SELECTION DVD / MAGNETOSCOPE)**
Fait basculer les commandes entre la platine DVD et le magnétoscope.
- ⑭ **OPEN/CLOSE (OUVERTURE/FERMETURE) (DVD)**
Ouvre et ferme le compartiment disque.
- ⑮ **AVF (VIDEO, L-AUDIO-R)**
En façade, Permet le raccordement à la sortie audio/vidéo d'une source externe (magnétoscope, caméscope, etc.).

Affichage du Panneau Avant

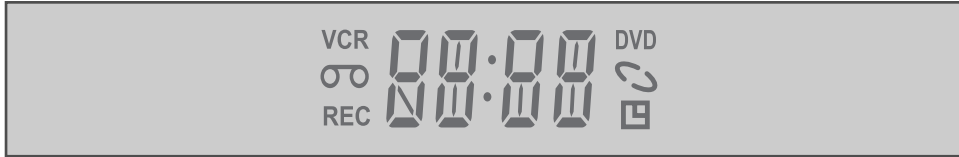

Programme

PR23 Programme TV

Mode d'entrée

AV-1 entrée AV1

AV-2 entrée AV2

F-AV entrée Front - AV

Copy

VCR DVD
STD REC COPY 0 Copie DVD vers magnétoscope

STD REC COPY DVD 0 Copie magnétoscope vers DVD

Enregistrement sur disque

11:15 DVD 0 Indique qu'un enregistrement DVD est programmé.

11:15 DVD 0 Indique qu'un enregistrement DVD programmé est en mode Standby (Attente).

REC DVD 0 Indique que le DVD est en cours d'enregistrement.

0:30 DVD 0 Mode OTR Recording (Enregistrement OTR)

REC DVD 0 Mode Recording Pause (Pause enregistrement)

Enregistrement sur cassette vidéo

VCR STD 11:15 0 signale qu'un enregistrement a été programmé sur le magnétoscope.

STD 11:15 0 Indique qu'un enregistrement programmé sur le magnétoscope est en mode Veille.

VCR STD REC 0 signale que le magnétoscope est en cours d'enregistrement.

VCR STD REC 0:30 0 Mode OTR Recording (Enregistrement OTR)

VCR STD REC RECP 0 Mode Recording Pause (Pause enregistrement)

Autres

SAFE Indique si le combiné Graveur DVD + Magnétoscope est verrouillé.

VCR Indique que l'Enregistreur DVD + Magnétoscope est en mode Magnétoscope (sélection par la touche [TV/VCR]).

TV Indique que l'Enregistreur DVD + Magnétoscope est en mode TV (sélection par la touche [TV/VCR]).

Télécommande

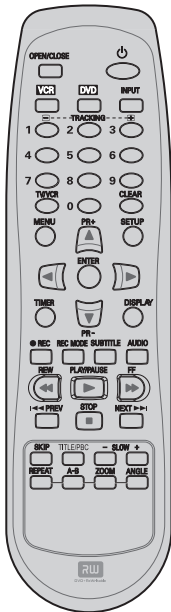

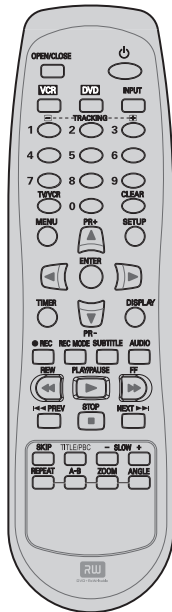

	Allume et éteint le combiné Graveur DVD + Magnétoscope.
	- Ouvre et ferme le compartiment disque en mode DVD. - Ejecte la cassette du magnétoscope en mode Magnétoscope.
	Sélectionne le mode Magnétoscope.
	Sélectionne le mode DVD.
	Dirige l'entrée du combiné vers le Tuner, AV1, AV2 ou AVF.
	- Sélectionne les options numérotées des menus.
	- Sélectionne les chaînes TV.
	- Règle manuellement l'alignement.
	Permet de faire passer l'image de la TV sur le tuner du combiné.
	Remet à zéro le compteur de bande en mode Magnétoscope.
	Donne accès aux menus du disque DVD.
	Affiche ou sort du menu Configuration.
	Affiche le menu de Programmation d'Enregistrement.
	Affiche des informations sur le disque ou la cassette VHS inséré(e) ou bien sur la chaîne TV.
	- ◀▶▲▼ : sélectionne les options des menus. - PR +/- : sélectionne les chaînes.
	Confirme les sélections des menus.
	Lance l'enregistrement. Appuyez plusieurs fois sur cette touche pour régler la durée d'enregistrement. Pour de plus amples détails, voir Enregistrement Immédiat à la page 43.
	Sélectionne le mode d'enregistrement : - DVD : HQ (1 h), SP (2 h), EP (4h) ou SEP (8 h). - Magnétoscope : SP ou LP
	Sélectionne la langue des sous-titres, si cette fonction est disponibles.
	Sélectionne la langue des dialogues (DVD), le canal audio (CD) ou le type de sortie audio (TV).
	- Lance la lecture. - Met la lecture ou l'enregistrement en pause temporaire. Appuyez de nouveau sur cette touche pour sortie du mode Pause.





-  - DVD: recherche en marche avant/arrière.
 - Magnétoscope : rembobinage/avance en mode Arrêt. En mode Lecture, permet de rechercher une image en lecture arrière ou avant rapide.

-  Arrête la lecture ou l'enregistrement.

-  Passe au prochain ou au précédent chapitre/piste.

-  Saut de publicités en avant de 30 secondes.

-  Affiche le menu des Titres du disque, si cette fonction est disponible.

-  Augmente ou diminue la vitesse de ralenti lors de la lecture d'un DVD ou d'une cassette VHS.

-  Répète le chapitre, la piste, le titre en cours ou le disque entier.

-  Répète la lecture entre deux points (A et B).

-  Agrandit l'image vidéo du DVD.

-  Sélectionne l'angle de prise de vue du DVD, si cette fonction est disponible.

Mode Progressive Scan

- Si votre téléviseur accepte la fonction Progressive Scan, vous pouvez visualiser des vidéos haute qualité en mettant le combiné en mode Progressive Scan. Si votre téléviseur ne prend pas en charge le Progressive Scan, ne passez pas en mode Progressive Scan.
- Lorsque le mode de sortie vidéo passe de RGB à Entrelace ou Progressive (Scart – Péritel 1), la couleur peut ne pas être correcte pour la Vidéo Composante.
- Comme les sorties de type Composante ont leur propres prises à l'arrière, changez l'entrée TV en une entrée Composante, après avoir raccordé les câbles de type Vidéo Composante du combiné Graveur DVD+Magnétoscope au téléviseur.
- Le passage de Entrelace ou Progressive à RGB se fera dans l'ordre inverse des opérations ci-dessus.

NOUS VOUS INVITONS À NOTER QUE CERTAINS TÉLÉVISEURS HAUTE DÉFINITION NE SONT PAS TOTALEMENT COMPATIBLES AVEC CE PRODUIT ET PEUVENT DE CE FAIT PROVOQUER L'APPARITION DE PARASITES DANS L'IMAGE. SI L'IMAGE À BALAYAGE PROGRESSIF 525 LIGNES N'EST PAS SATISFAISANTE, IL EST RECOMMANDÉ DE SE CONNECTER SUR LA SORTIE "DÉFINITION STANDARD". POUR TOUTE QUESTION RELATIVE À LA COMPATIBILITÉ DE NOTRE TÉLÉVISEUR AVEC CE LECTEUR DVD MODÈLE, VEUILLEZ CONTACTER NOTRE CENTRE SERVICE-CLIENT.

Panneau arrière

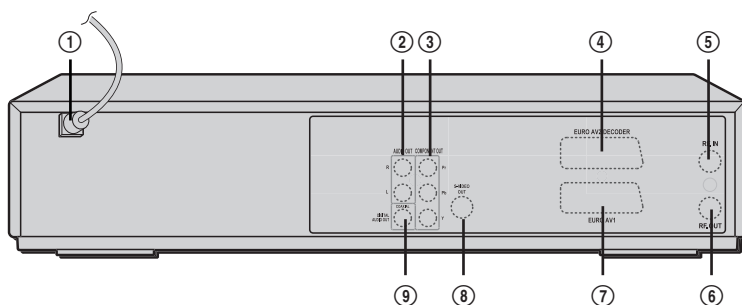

- ① **Cordon d'alimentation secteur**
Branchement dans une prise d'alimentation électrique.
- ② **AUDIO OUT (L, R) (SORTIE AUDIO [gauche, droite])**
Raccordement d'une TV ou de tout autre équipement à entrées audio.
- ③ **COMPONENT VIDEO OUT (Y Pb Pr) (SORTIE VIDEO COMPOSANTE [Y Pb Pr])**
Raccordement d'une TV à entrée Vidéo Composante (Y Pb Pr).
- ④ **Scart 2 (Prise péritel 2)**
Raccordement d'un dispositif supplémentaire (récepteur satellite, boîtier décodeur, magnétoscope, caméscope, etc.)
- ⑤ **RF IN (ENTREE RF [DEPUIS L'ANTENNE])**
Raccordement de votre antenne ou de la sortie de TV par câble.
- ⑥ **RF OUT (SORTIE RF [VERS LA TV])**
Raccordement d'une TV à entrée coaxiale RF.
- ⑦ **Scart 1 (Prise péritel 1)**
Raccordement d'un poste de télévision. Sortie composite et sortie RGB.
- ⑧ **S-VIDEO OUT (SORTIE S-VIDEO)**
Raccordement d'une TV à Entrée S-Video.
- ⑨ **COAXIAL (Sortie audio numérique)**
Permet le raccordement sur un amplificateur avec entrée audio numérique coaxiale.

Attention

- Ne touchez pas aux broches des prises du panneau arrière. Une décharge électrostatique risque d'endommager irrémédiablement le combiné Graveur DVD + Magnétoscope.

Branchements

Pour utiliser votre appareil acheté en lecteur DVD, vous devez connecter l'enregistreur à votre téléviseur avec un câble SCART ou un câble COMPOSITE et Audio.



- Il existe de nombreuses façons de raccorder le combiné Graveur DVD+ Magnétoscope à votre TV et à d'autres appareils. N'utilisez que l'un des branchements décrits ci-dessous. Quel que soit le type de raccordement TV que vous utilisez, il fonctionnera avec toutes les sources d'entrée.
- Veuillez consulter les manuels d'utilisation de votre TV, magnétoscope, chaîne stéréo ou autre dispositif pour réaliser les meilleurs branchements.
- Pour une meilleure reproduction du son, raccordez les prises AUDIO OUT du combiné Graveur DVD + Magnétoscope aux prises audio de votre amplificateur, tuner, chaîne stéréo ou autre appareil audio/vidéo. Voir « Raccordement d'un Ampli-tuner » à la page 17.



Attention

- Assurez-vous que le combiné Graveur DVD + Magnétoscope est correctement raccordé à la TV et que celle-ci est réglée sur la bonne entrée vidéo.
- Ne raccordez pas la prise AUDIO OUT du combiné Graveur DVD + Magnétoscope à la prise d'entrée phono (platine disques) de votre système audio.
- Ne raccordez pas le combiné Graveur DVD + Magnétoscope via votre magnétoscope. L'image du lecteur DVD peut être déformée par le système anti-copie.

Raccordement de l'Antenne / du Câble

- Débranchez l'antenne/le câble de l'arrière de votre téléviseur.
- Raccordez ce câble sur la prise marquée RF IN (FROM ANT.) sur le panneau arrière du combiné.

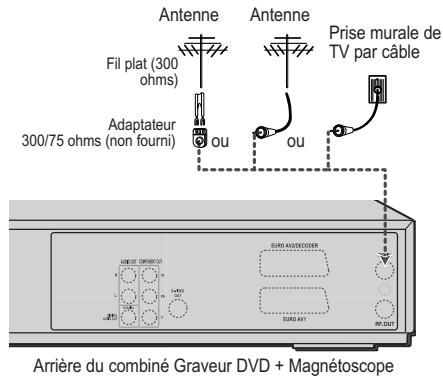

Si le câble est raccordé à votre téléviseur sans boîtier décodeur ou adaptateur, dévissez le câble de votre TV et branchez-le sur la prise RF IN (FROM ANT.) du panneau arrière du combiné Graveur DVD + Magnétoscope.

Utilisez le câble RF fourni pour relier la prise d'antenne OUT (TO TV) du combiné et la prise d'entrée d'antenne du téléviseur. Grâce à ce raccordement, vous pourrez recevoir tous les canaux interbande et hyperbande (tous les canaux par câble).

INFORMATIONS SUR LE PRODUIT

BRANCHEMENTS

Raccordement d'un Téléviseur

Choisissez l'un des raccordements TV suivants, selon les capacités de votre matériel.

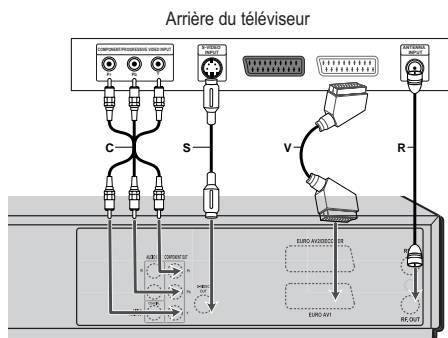

Arrière du combiné Graveur DVD + Magnétoscope

Raccordement RF

Raccordez la prise RF OUT (TO TV) du combiné à la prise d'entrée de l'antenne du téléviseur au moyen du câble (R) RF de 75 ohms fourni.

i Cet appareil n'a pas de modulateur RF, vous ne pouvez donc pas voir la lecture des cassettes ou DVD par l'antenne. Cependant les chaînes peuvent être reçues à travers cet appareil.

Raccordement PériTel

- 1 Branchez un câble périTel dans la prise périTel EURO AV1 à l'arrière du combiné Graveur DVD + Magnétoscope et la prise périTel correspondante à l'arrière du poste de télévision (V).
- 2 Branchez le câble Scart dans la prise Scart bleue EURO AV2/DECODEUR (EURO AV2/DECODEUR) située à l'arrière du combiné graveur de DVD/magnétoscope et à la prise Scart correspondante située à l'arrière d'un décodeur satellite ou d'un boîtier décodeur.

Raccordement S-Vidéo

- 1 Raccordez la prise S-VIDEO OUT du combiné à la prise d'entrée S-Vidéo du téléviseur au moyen du câble S-Vidéo (S).
- 2 Raccordez les prises AUDIO OUT Droite et Gauche du combiné aux prises d'entrée audio droite / gauche de votre téléviseur au moyen des câbles audio.

Raccordement Vidéo Composante

- Si votre téléviseur est de type haute définition ou numérique, vous pouvez utiliser la sortie Progressive Scan du combiné pour obtenir la meilleure résolution vidéo possible.
 - Si votre téléviseur n'accepte pas le format Progressive Scan, l'image apparaîtra brouillée.
- 1 Raccordez les prises COMPONENT VIDEO OUT du combiné aux prises correspondantes de votre téléviseur au moyen d'un câble Y Pb Pr (C) si le signal Vidéo Composante (Y, Pb, Pr) est disponible sur votre téléviseur.
 - 2 Raccordez les prises AUDIO OUT Droite et Gauche du combiné aux prises d'entrée audio droite / gauche de votre téléviseur au moyen des câbles audio.

- i**
- Veillez à passer le combiné Graveur DVD + Magnétoscope en mode balayage progressif en changeant la sortie vidéo dans le menu "Setup" (Configuration) ; voir page 24.
 - Le Progressive Scan ne fonctionne pas avec les raccordements RF, Audio/Vidéo ou S-vidéo.

Raccordement d'un ampli-tuner

Raccordement d'un amplificateur équipé d'un système stéréo analogique à deux canaux ou de Dolby Pro Logic II/Pro Logic

Raccordez les prises AUDIO OUT droite et gauche du combiné aux prises d'entrée droite et gauche de votre amplificateur, tuner ou système stéréo au moyen des câbles audio fournis (A).

Raccordement d'un amplificateur équipé d'un système stéréo numérique à deux canaux (PCM) ou d'un tuner Audio/Vidéo équipé d'un décodeur multicanaux (Dolby Digital™, MPEG 2 ou DTS)

- 1 Raccordez la prise DIGITAL AUDIO OUT (coaxiale) du combiné à la prise d'entrée correspondant de votre amplificateur. Utilisez un câble audio coaxial optionnel. (X)
- 2 Vous devrez activer la sortie numérique du combiné ; voir Réglages 'Audio' à la page 25.

Son Numérique Multicanaux ?

Un raccordement numérique multicanaux offre la meilleure qualité de son possible. Pour cela, vous devez disposer d'un tuner audio-vidéo multicanaux acceptant un ou plusieurs des formats audio supportés par votre combiné Graveur DVD + Magnétoscope (MPEG 2, Dolby Digital et DTS).

Consultez le manuel d'utilisateur du tuner et les logos apposés à l'avant du tuner.



- Grâce à l'accord de licence DTS, la sortie numérique sera de type DTS numérique lorsque le flux audio sélectionné est DTS.



- Si le format audio de la sortie numérique ne correspond pas aux capacités de votre tuner, celui-ci produira un son fort et déformé ou pas de son du tout.
- Le son numérique surround canal 5.1 ne peut être obtenu par le raccordement numérique que si votre tuner est équipé d'un décodeur multicanaux numérique.
- Pour afficher à l'écran le format audio du DVD présent dans le combiné, appuyez sur [AUDIO].

Le combiné Graveur DVD + Magnétoscope ne réalise pas de décodage interne (2 canaux) des pistes son DTS. Pour profiter du son surround DTS multicanaux, vous devez raccorder le combiné à un tuner compatible DTS par l'une des sorties audio numériques du combiné.

Arrière du combiné Graveur DVD + Magnétoscope

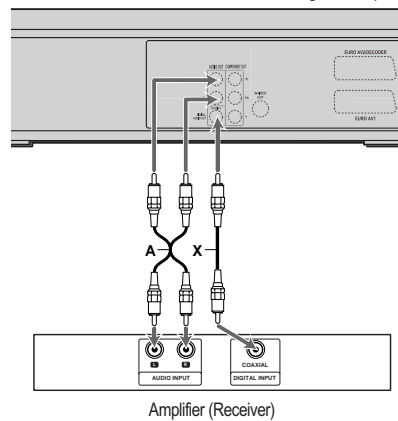

Amplifier (Receiver)

Raccordement d'un Appareil Accessoire

Pour recevoir les signaux audio/vidéo d'un autre appareil, raccordez les prises AVF du combiné aux prises de sortie audio/vidéo de votre appareil, au moyen des câbles audio/vidéo.

Tableau de connexion des accessoires (magnétoscope, caméscope, etc.)

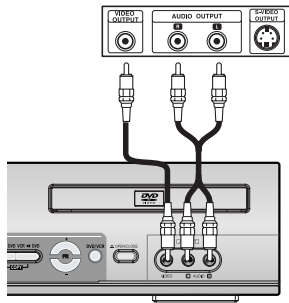

Avant du combiné Graveur DVD +
Magnétoscope

Initial Installation

Après avoir correctement raccordé votre combiné Graveur DVD + Magnétoscope à votre téléviseur et à d'autres appareils, le présent chapitre va vous expliquer comment réaliser l'installation initiale.

 Vous devez suivre le processus d'installation initiale pour paramétrer l'heure, la date, les canaux et vos préférences de langue dans le combiné Graveur DVD + Magnétoscope.

- 1 Un message d'accueil s'affiche à l'écran. Assurez-vous que le câble RF de l'antenne ou que la prise de la télévision par câble est raccordé. Appuyez sur [ENTER] pour débiter l'installation initiale.
- 2 Sélectionnez la langue souhaitée pour le menu affiché au moyen de [▲▼]. Appuyez sur [ENTER] pour valider.
- 3 Sélectionnez le pays souhaité au moyen de [▲▼]. Appuyez sur [ENTER] pour valider.

- 4 Le combiné Graveur DVD + Magnétoscope détecte automatiquement les canaux et les sauvegarde en mémoire.

- 5 Une fois la recherche automatique des chaînes terminée, procédez au réglage des chaînes. Vous pouvez déplacer (vers le haut ou vers le bas), supprimer ou éditer des chaînes.

Après sélection d'une chaîne, appuyez sur [◀] pour sélectionner "Vers le haut", "Vers le bas", "Supprimer" ou "Editer".

Si vous appuyez sur [ENTER] (ENTRÉE) alors que "Vers le haut" ou "Vers le bas" est sélectionné, l'ordre des chaînes se décale vers le haut ou vers le bas respectivement.

Si vous souhaitez supprimer une chaîne, sélectionnez "Supprimer" puis appuyez sur [ENTER].

Pour éditer une chaîne, sélectionnez "Edit" (Éditer) puis appuyez sur [ENTER]. Un clavier apparaît alors à l'écran. Pour la saisie des caractères, voir pages 31~32.

- 6 Après réglage des chaînes, passez au réglage de l'horloge. Utilisez [◀▶] pour les déplacements gauche/droite et [▲▼] pour la modification des réglages.
- 7 Après avoir réglé l'heure, appuyez sur [ENTER] pour confirmer. Si vous annulez le processus au cours de l'Installation Initiale, vous devrez répéter la procédure.

Ré-installation

Cet appareil est équipé d'un tuner multinormes apte à recevoir les émissions de nombreux pays pour choisir le pays, procéder comme suit :

- 1 Appuyez sur [SETUP] et choisissez "ré-initialisation" en utilisant [◀▶]. Faites ensuite une remise à zéro (voir page 29)
- 2 Allumez l'appareil, il apparaît alors à l'écran "INSTALLATION INITIALE".
- 3 Choisissez le pays que vous désirez (voir étape 3), puis suivez les étapes 4 à 7.

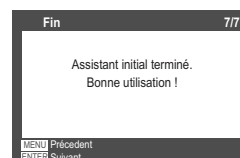
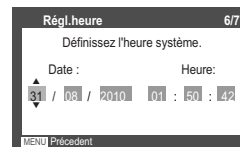
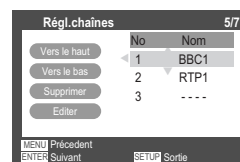
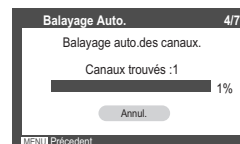
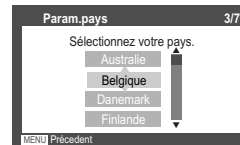
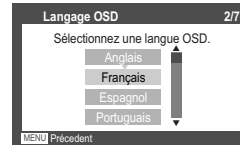
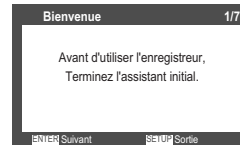

BRANCHEMENTS

CONFIGURATION

Configuration Initiale

Présentation du Menu de Configuration

Le menu Setup (Configuration) de le combiné Graveur DVD + Magnétoscope propose six catégories de paramètres : Installation, Recording Options (Options d'enregistrement), Langues (Langues), Preference (Préférence), System Info (Infos système) et Disc Options (Options de disques). Appuyez sur [SETUP] et [▲▼] sur la télécommande pour afficher le premier et le second niveau du menu Configuration.

Navigation dans le Menu

- 1 Appuyez sur [SETUP]. Le menu Configuration s'affiche.
- 2 Au moyen de [▲▼], sélectionnez la catégorie souhaitée.
- 3 Lorsque la catégorie souhaitée est sélectionnée, appuyez sur [▶] pour accéder au second niveau.
- 4 Appuyez sur [ENTER] pour accéder au troisième niveau.
- 5 Au moyen de [▲▼], sélectionnez la configuration souhaitée puis appuyez sur [ENTER] pour confirmer votre choix. Certains points exigent des étapes supplémentaires. Appuyez sur [MENU] à tout moment pour revenir au menu précédente.
- 6 Appuyez sur [SETUP] pour sortir du menu Configuration.

- 4 Appuyez sur [ENTER]. Le menu 'Réglage Manuel' s'affiche.
- 5 Au moyen de [▲▼], sélectionnez 'Standard'.
- 6 Au moyen de [◀▶], sélectionnez le 'Standard' souhaité (PAL-BG, PAL-II ou PAL-DK).

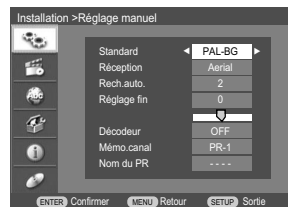

 Cet appareil est équipé d'un tuner multi normes. Vous pouvez rechercher et mémoriser les chaînes de différents pays. Si vous ne réussissez pas, faites une ré-installation (voir page 19.)

- 7 Au moyen de [▲▼], sélectionnez 'Réception'.
- 8 Au moyen de [◀▶], sélectionnez le système de réception souhaité (antenne ou câble).

Antenne: si vous utilisez une antenne classique pour recevoir les canaux.

Câble TV: si vous utilisez un câble de base pour recevoir les canaux.

Réglages d'INSTALLATION

Réglage Manuel

Afin de terminer le réglage de votre combiné lorsque le réglage automatique n'a pas sauvegardé tous les canaux ou si vous souhaitez en enregistrer un nouveau.

- 1 Appuyez sur [SETUP]. Le menu Configuration s'affiche.
- 2 Utilisez [▲▼] pour sélectionner "Installation" et appuyez sur [ENTER] pour confirmer.
- 3 Lorsque 'Installation' est sélectionné, appuyez sur [▲▼] pour sélectionner 'Régl.manuel'.
- 9 Au moyen de [▲▼], sélectionnez 'Recherche Automatique'.
- 10 Recherchez le numéro de canal réel en appuyant sur [◀▶].

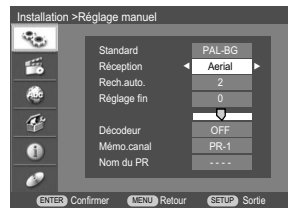
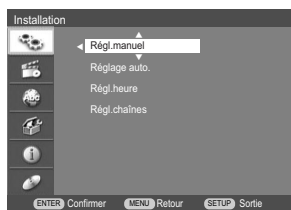

- 11 Sélectionnez 'Réglage Fin'. Vous pouvez ainsi ajuster avec précision l'accord de fréquence.

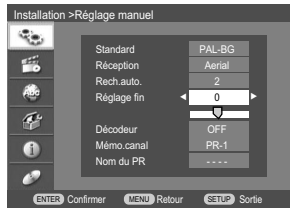

- 12 Par [▲▼], sélectionnez 'Décodeur'.
- 13 Lorsque le programme est codé (et que vous disposez d'un décodeur raccordé à la prise EURO AV2), appuyez sur [◀▶] pour sélectionner 'Mar.'

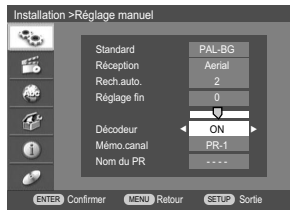

- 14 Au moyen des boutons [▲▼], sélectionnez 'Mém. canal'.
- 15 Au moyen de [◀▶], sélectionnez un numéro de programme à sauvegarder.

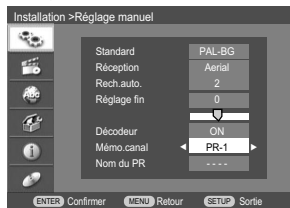

- 16 Au moyen de [▲▼], sélectionnez 'Nom du Programme'. Appuyez sur [▶] pour passer au second niveau. Si votre combiné Graveur DVD + Magnétoscope n'indique aucun nom de chaîne ou si ce dernier est incorrect, vous pouvez le corriger.
- 17 Un clavier apparaît à l'écran lorsque vous appuyez sur [▶] pour passer au deuxième niveau.

Vous pouvez créer un nom de station en entrant une suite de 4 caractères.

Pour la saisie des caractères, voir pages 31~32.



- 18 Une fois tous les réglages effectués, amenez le curseur sur 'Mém. canal' en appuyant sur [▲▼].
- 19 Appuyez sur [ENTER] pour mémoriser les réglages.

Réglage Automatique

Le tuner synthétisé en fréquence équipant le combiné Graveur DVD + Magnétoscope permet de recevoir des canaux couvrant les basses fréquences VHF E2~S6, les hautes fréquences VHF S7~S36 et les fréquences UHF S37~E69.

Préparation :

Raccordez le combiné Graveur DVD + Magnétoscope au type souhaité d'antenne ou de système de télévision par câble, comme indiqué au paragraphe 'Raccordement d'une Antenne/ du Câble' de la page 15.

- 1 Appuyez sur [SETUP]. Le menu Configuration s'affiche.
- 2 Au moyen de [▲▼], sélectionnez 'Installation'.
- 3 "Installation" étant sélectionné, appuyez sur [▶] ou sur [ENTER] pour sélectionner 'Réglage auto.'.

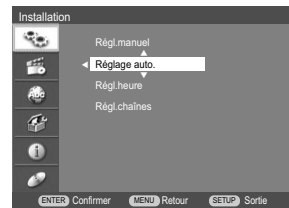

- 4 Appuyez sur [ENTER] pour lancer la recherche des canaux. Le tuner va automatiquement rechercher les canaux disponibles dans votre région et les garder en mémoire.

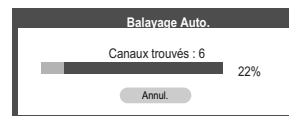

A la fin du Réglage Automatique, suivez les instructions précédentes pour vous assurer que la Bande de Réception est réglée correctement.

Réglage de l'Horloge

- 1 Suivez les étapes 1-2 comme indiqué au paragraphe 'Réglage Manuel'.
- 2 Au moyen des boutons [▲▼], sélectionnez 'Régl.heure'.

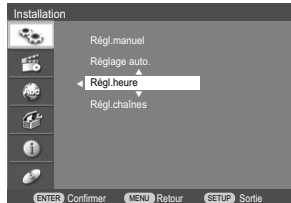

- 3 Appuyez sur [ENTER]. Le menu 'Régl.heure' s'affiche.

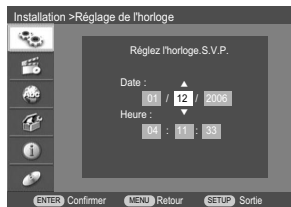

- 4 Entrez la date et l'heure.
 - ◀ ▶ (gauche/droite) : pour déplacer le curseur à la colonne précédente ou suivante.
 - ▲▼ (haut/bas) : pour modifier le réglage à l'endroit où se trouve le curseur.
- 5 Appuyez sur [ENTER] pour confirmer votre réglage puis appuyez sur [SETUP] pour quitter le menu Configuration.

Réglage des Canaux

- 1 Suivez les étapes 1-2 comme indiqué au paragraphe 'Réglage Manuel'.
- 2 Au moyen des boutons [▲▼], sélectionnez 'Régl.chaînes'.

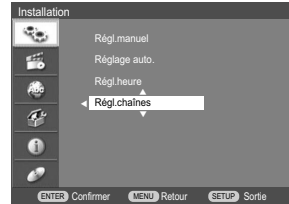

- 3 Appuyez sur [ENTER]. Le menu 'Régl.chaînes' s'affiche.
- 4 Au moyen de [▲▼], sélectionnez le numéro PR (de programme) que vous souhaitez régler. Ensuite, appuyez sur [ENTER].

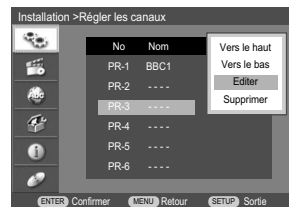

Déplacement vers le haut/vers le bas

Après avoir réglé les chaînes de télévision de votre combiné, vous pouvez souhaiter modifier en modifier l'ordre comme vous le souhaitez.

- 1 Utilisez [▲▼] pour sélectionner 'Vers le haut' (ou 'Vers le bas') puis appuyez sur [ENTER].
- 2 Le programme (PR) sélectionné est déplacé vers le haut ou vers le bas.

Editer

Après réglage de toutes les stations TV sur votre combiné Graveur DVD + Magnétoscope, il vous est possible d'attribuer un nom (4 caractères) à l'une quelconque des chaînes.

- 1 Au moyen de [▲▼], sélectionnez 'Editer' et appuyez sur [ENTER].
- 2 Un clavier apparaît à l'écran. Pour la saisie des caractères, voir pages 31~32.

Supprimer

Après avoir réglé les chaînes de télévision de votre combiné, vous pouvez souhaiter en supprimer une.

- 1 Au moyen de [▲▼], sélectionnez 'Supprimer' et appuyez sur [ENTER].

Réglage des OPTIONS D'ENREGISTREMENT

Qualité d'Enregistrement du Magnétoscope

Vous pouvez régler la qualité d'enregistrement du magnétoscope sur SP (Lecture Standard) ou LP (Lecture Longue). SP offre une meilleure qualité, mais LP fournit un double temps d'enregistrement ; par ex. une cassette de 2 heures enregistrera 4 heures en mode LP.

- 1 Appuyez sur [SETUP]. Le menu Configuration s'affiche.
- 2 Au moyen des boutons [▲▼], sélectionnez 'Enregistrement'.
- 3 Après avoir sélectionné 'Enregistrement', appuyez sur [▶] pour sélectionner 'Qualité d'enr.VCR'.
- 4 Appuyez sur [ENTER] pour passer au second niveau.
- 5 Au moyen de [▲▼], sélectionnez la qualité d'enregistrement souhaitée (SP ou LP).
- 6 Appuyez sur [ENTER] pour confirmer votre choix puis appuyez sur [SETUP] pour quitter le menu.



Qualité d'Enregistrement du Graveur DVD

Vous pouvez régler la qualité d'enregistrement du Graveur sur : HQ (Haute Qualité - 1 h/disque), SP (Lecture Standard- 2 h/disque), EP (Lecture Prolongée - 4 h/disque) ou SEP (Lecture Super Longue - 8 h/disque).

Suivez la même procédure que pour la 'Qualité d'Enregistrement du Magnétoscope'.



Marqueur chap.

Pendant l'enregistrement, des marqueurs de chapitres

sont ajoutés automatiquement à des intervalles fixes. Vous pouvez régler cet intervalle sur 5 minutes, 10 minutes, 15 minutes ou 20 minutes. Pour arrêter le marquage automatique des chapitres, sélectionnez 'Arr.'. Suivez la même procédure que pour la 'Qualité d'Enregistrement du Magnétoscope'.

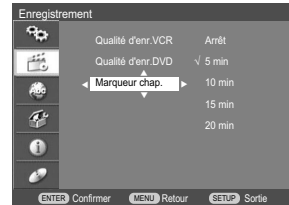

Réglage de la LANGUE

Langue de l'OSD

Permet de choisir la langue de l'écran et des menus du combiné Graveur DVD + Magnétoscope.

- 1 Appuyez sur [SETUP]. Le menu Configuration s'affiche.
- 2 Au moyen des boutons [▲▼], sélectionnez 'Langage'.
- 3 Après avoir sélectionné 'Langage', appuyez sur [▶] pour sélectionner 'Langage OSD'.
- 4 Appuyez sur [ENTER] pour passer au second niveau.
- 5 Au moyen de [▲▼], sélectionnez la langue souhaitée.

- 6 Appuyez sur [ENTER] pour confirmer votre choix puis appuyez sur [SETUP] pour quitter le menu.



Langue des Menus / des Sous-titres / des Dialogues

Vous permet de choisir la langue souhait pour les menus, les sous-titres et les bandes son du disque. Suivez la même procédure que pour la langue de l'osd.

Par défaut : la langue par défaut du disque est sélectionnée.

Préférence > Réglages Vidéo

- 1 Appuyez sur [SETUP].
- 2 Au moyen de [◀▶], sélectionnez 'Préférence'.
- 3 Une fois 'Préférence' sélectionné, appuyez sur [▶] pour sélectionner 'Vidéo'.
- 4 Appuyez sur [ENTER]. Le sous-menu 'Vidéo' s'affiche.



Format de l'Image du Téléviseur

- 1 Utilisez [ENTER] pour sélectionner 'Format TV' lorsque le sous-menu 'Vidéo' est ouvert.
- 2 Appuyez sur [ENTER] ou [▶] pour passer au second niveau.
- 3 Au moyen de [▲▼], sélectionnez le format d'image souhaité.



- 4 Appuyez sur [ENTER] pour valider votre choix.
- 5 Appuyez sur [SETUP] pour quitter le menu.

4:3 LB : à sélectionner avec téléviseur standard 4 :3 est raccordé. Affiche des images avec des bandes de masquage en haut et en bas de l'image.

4:3 PS : à sélectionner avec un téléviseur standard 4 :3. Affiche des images tronquées pour remplir tout l'écran du téléviseur. Les deux côtés de l'image sont coupés.

16:9 : à sélectionner avec un écran large 16 :9 .

Sortie Vidéo

Par défaut, la sortie vidéo est réglée sur 576i (mode balayage entrelacé).

RGB : Si le combiné Graveur DVD + Magnétoscope est en mode entrelacé RGB et dans ce cas seulement, vous pouvez recevoir le signal RGB en raccordant l'enregistreur sur la télévision analogique à l'aide des fiches SCART.

Entrelacé (576i) ou Progressif (576p) : si vous raccordez le combiné à un téléviseur numérique (DTV) ou à un Moniteur au moyen des prises COMPONENT, réglez la Sortie Vidéo sur '576i' ou '576p' (i : Entrelacé, p : Progressif).

Suivez la même procédure que celle décrite au paragraphe « Format de l'Image du Téléviseur » pour changer la 'Sortie Vidéo'.



Préférence > Réglages audio

Pour les réglages 'Audio', suivez la même procédure que pour les réglages 'Vidéo'.

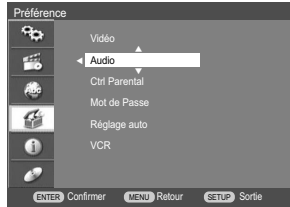

Sortie Numérique

- 1 Au moyen de [ENTER], sélectionnez 'Sortie numérique' lorsque le sous-menu est affiché.
- 2 Appuyez sur [ENTER] ou [▶] pour passer au second niveau.
- 3 Au moyen de [▲▼], sélectionnez le type de sortie numérique souhaitée.



- 4 Appuyez sur [ENTER] pour valider votre choix.
- 5 Appuyez sur [SETUP] pour quitter le menu.

Bitstream

à sélectionner en cas de raccordement avec un décodeur Dolby Digital ou DTS (ou un ampli ou un autre appareil à décodeur Dolby Digital ou DTS).

PCM

à sélectionner en cas de raccordement avec un amplificateur numérique. Le signal audio numérique de l'enregistreur de DVD sortira en format PCM lorsque vous lisez un DVD enregistré avec une bande son MPEG ou Dolby Digital (uniquement pour les DVD). Si le DVD est enregistré avec une bande son DTS, aucun son ne s'entendra.

Gamme Dynamique

Lorsque vous regardez des films sur DVD, vous pouvez souhaiter compresser la gamme dynamique de la sortie audio (la différence entre les passages les plus forts et les plus tranquilles). Cela vous permet d'écouter un film avec un volume plus bas sans perdre de la clarté de son.

À cet effet, sélectionnez "Plein", "Centre" ou "Arrêt" pour "Dynamique".

Suivez la même procédure que pour la 'Sortie Numérique' pour régler la 'Gamme Dynamique'.



CONFIGURATION

Préférence > Contrôle Parental

Réglage du Niveau de Contrôle Parental

Le Contrôle Parental vous permet d'empêcher la lecture de certains DVD selon leur classification ou de regarder certains disques avec des scènes de remplacement. Vous pouvez régler le niveau de contrôle parental de 'Adulte' à 'Enfant OK'.

- 1 Appuyez sur [SETUP].
- 2 Au moyen de [◀▶], sélectionnez 'Préférence'.
- 3 Une fois 'Préférence' sélectionné, appuyez sur [▲▼] pour sélectionner 'Ctrl Parental'. Appuyez sur [ENTER].



- 4 Utilisez [▲▼] pour sélectionner le niveau de contrôle parental puis appuyez sur [ENTER].

La zone de saisie d'un mot de passe apparaît. Saisissez un mot de passe à 4 chiffres au moyen des boutons [0-9]. Si vous saisissez un mot de passe pour la première fois, il vous sera demandé de le taper de nouveau pour confirmation.

- 5 Après entrée du mot de passe, appuyez sur [ENTER].

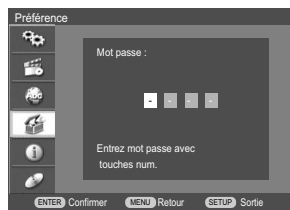

Le mot de passe par défaut est '0000'. Vous devez saisir ce mot de passe avant de pouvoir modifier le Niveau de Contrôle Parental.



Saisissez un nouveau mot de passe autre que '0000'.

- 6 Saisissez votre nouveau mot de passe.
- 7 Au moyen de [▲▼], sélectionnez le niveau de contrôle parental souhaité et appuyez sur [ENTER] pour valider.

ADULTE à libre: certains films contiennent des scènes non adaptées aux enfants. Si vous choisissez une classification pour le combiné Graveur DVD + Magnétoscope, toutes les scènes ayant la même classification ou une classification inférieure seront lues. Les scènes correspondant à une classification supérieure ne sont pas lues sauf si une scène de remplacement est disponible sur le disque. La scène de remplacement doit avoir la même classification ou une classification inférieure. Si aucune scène de remplacement n'est disponible, la lecture s'arrêtera. Vous devrez entrer votre mot de passe à 4 chiffres ou changer le niveau de classification pour pouvoir lire le disque.

- 8 Appuyez sur [ENTER] pour confirmer votre choix de classification, puis appuyez sur [SETUP] pour sortir du menu.

Préférence > Réglages Automatiques

Changement de Mot de Passe

- 1 Une fois 'Préférence' sélectionné, appuyez sur [▲▼] pour sélectionner 'Mot de Passe'.
- 2 Appuyez sur [ENTER]. Le sous-menu 'Mot de Passe' s'affiche.



- 3 Le sous-menu 'Mot de Passe' s'affiche. Saisissez votre mot de passe à 4 chiffres actuel.



- 4 Saisissez un nouveau mot de passe à 4 chiffres. Saisissez-le de nouveau pour confirmer puis appuyez sur [ENTER].



- **Mot de Passe Illimité** : si vous avez oublié votre mot de passe, tapez 3,3,0,8 sur la télécommande puis appuyez sur [ENTER].
- Saisissez un nouveau mot de passe, autre que '0000'.

- 1 Une fois 'Préférence' sélectionné, appuyez sur [▲▼] pour sélectionner 'Réglage auto'.

- 2 Appuyez sur [ENTER] pour afficher ce sous-menu.

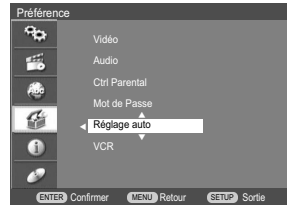

Réglage de l'Horloge Automatique

L'horloge automatique permet au combiné Graveur DVD + Magnétoscope de régler l'heure automatiquement même s'il se trouve en mode Veille (branché mais éteint).

L'horloge automatique n'est disponible que sur les modèles avec fonction VPS/PDC.

Certaines stations de télévision peuvent envoyer l'heure et la date avec les données VPS/PDC. La vidéo utilisera automatiquement cette heure et cette date lors de la procédure de configuration initiale et à chaque fois que vous débrancherez l'appareil. Si cette heure et cette date se révèlent incorrectes, vous pouvez supprimer cette fonction selon les étapes suivantes afin d'éteindre l'horloge. Vous devrez alors régler manuellement l'heure et date comme indiqué précédemment.

- 1 Au moyen de [▲▼], sélectionnez 'Mise à l'heure' et appuyez sur [ENTER].
- 2 Au moyen de [▲▼], changez le statut du 'Mise à l'heure' et appuyez sur [ENTER] pour valider.



Préférence > Magnétoscope

VPS/PDC

Le VPS/PDC est un service offert par certaines stations pour vous permettre de réaliser précisément des enregistrements programmés même si l'heure de début du programme est légèrement retardée. L'heure que vous entrez est l'heure VPS/PDC et, par conséquent, cette dernière est toujours correcte.

Toutes les stations n'offrent pas le VPS/PDC, auquel cas l'enregistrement débutera à l'heure que vous avez entrée et non à l'heure du début réel du programme.

Si vous souhaitez lancer l'enregistrement à une heure donnée et que celle-ci soit ajustée par le système VPS/PDC en cas de retard, paramétrez l'option VPS/PDC sur On (Activé).

Suivez la même procédure que pour le 'Réglage de l'Horloge Automatique' pour modifier le statut (marche/arrêt) du VPS/PDC.



Les options « VPS/PDC » et réglage horloge automatiques ne fonctionnent pas dans certains pays.

Cette fonction vous permet de rechercher des repères ou des heures spécifiques sur vos cassettes VHS.

- 1 Une fois 'Préférence' sélectionné, appuyez sur [▲▼] pour sélectionner 'VCR'.
- 2 Appuyez sur [ENTER].
- 3 Le sous-menu 'VCR' s'affiche.
- 4 Sélectionnez 'Index+', 'Index-' ou 'Retour à zéro'.

Si vous choisissez 'Index+' (ou 'Index-') et que vous appuyez sur [ENTER], votre combiné Graveur DVD + Magnétoscope localisera votre repère et commencera la lecture.

Si vous choisissez 'Retour à zéro' et que vous appuyez sur [ENTER], votre combiné Graveur DVD + Magnétoscope rembobinera la cassette jusqu'à la position 0 :00 :00 et s'arrêtera.



Le menu du magnétoscope n'est activé que si une cassette vidéo est insérée dans le combiné graveur de DVD/magnétoscope en mode Magnétoscope.

Système > Infos système

Les informations système aident les réparateurs à identifier les informations clé du microprogramme de votre combiné Graveur DVD + Magnétoscope si une réparation s'avère nécessaire.



Système > Régl par défaut

Si vous le souhaitez, vous pouvez réinitialiser votre combiné à ses paramètres par défaut.

- 1 Quand le menu 'Système' est sélectionné, appuyez sur [▼] pour sélectionner 'Régl par défaut'.
- 2 Appuyez sur [ENTER].
- 3 Le menu 'Régl par défaut' s'affiche. Utilisez les boutons [▲▼] pour sélectionner 'OK' et appuyez sur [ENTER].



CONFIGURATION



- *Certain options, dont les contrôles parentaux et le mot de passe, ne peuvent pas être réinitialisées.*
- *Après retour aux valeurs par défaut, l'appareil s'éteint automatiquement. Lorsque vous le rallumez, le menu d'installation apparaît. Vous devez de nouveau paramétrer le pays, la langue, les chaînes et l'horloge.*

Disque > Format

Si vous chargez un disque totalement vierge sur le combiné Graveur DVD + Magnétoscope, ce disque est initialisé en mode DVD+VR.

Vous pouvez également reformater un DVD-RW / DVD+RW à partir du menu Setup (Configuration), en procédant comme décrit ci-après.



- Si vous souhaitez changer le format d'un disque, sachez que tout le contenu de ce disque sera effacé.
- Pendant l'initialisation du disque, un disque rouge apparaît sur l'écran du téléviseur.

- 1 Appuyez sur [SETUP].
- 2 Au moyen de [▲▼], sélectionnez 'Disque'.
- 3 Une fois 'Disque' sélectionné, appuyez sur [▲▼] pour sélectionner 'Format'. Appuyez sur [ENTER].
- 4 Appuyez sur [ENTER] pour lancer le formatage du disque.



Disque > Finaliser

La finalisation "fixe" les enregistrements de telle sorte que le disque puisse être lu sur un lecteur DVD ou un ordinateur standard équipé d'une unité de DVD-ROM.

La finalisation d'un disque en mode vidéo crée un affichage menu permettant de naviguer à l'intérieur du disque. Pour accéder à cet affichage, appuyez sur [MENU].



Après finalisation d'un DVD-R ou DVD+R, vous ne pouvez éditer ou enregistrer aucun autre type de disque sur ce disque, excepté un DVD+RW. Vous pouvez toutefois éditer ou enregistrer un DVD-RW en sélectionnant l'option "Unfinalize" (Définaliser).

- 1 Appuyez sur [SETUP].
- 2 Au moyen de [▲▼], sélectionnez 'Disque'.
- 3 Une fois 'Disque' sélectionné, appuyez sur [▲▼] pour sélectionner 'Finaliser'. Appuyez sur [ENTER].
- 4 Le menu "Finaliser" s'affiche. Sélectionnez "OK" et appuyez sur [ENTER].

L'enregistreur lance la finalisation du disque.

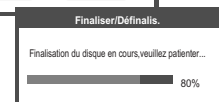
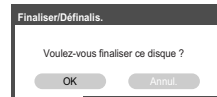
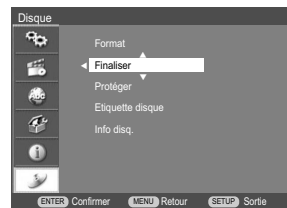

Disque > Protéger

Lorsque vous enregistrez sur un disque DVD-RW formaté en mode DVD-RAM / DVD+RW / +R ou VR, sélectionnez l'option "Protéger" afin d'éviter tout enregistrement, édition ou suppression accidentel. Si vous souhaitez déverrouiller le disque en vue d'édérations, sélectionnez "Déverrouiller".

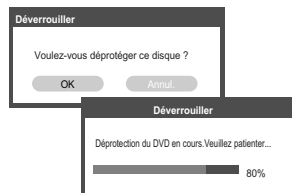
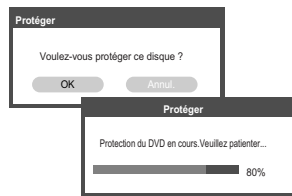
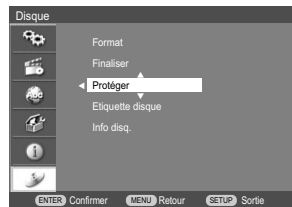

Disque > Etiquette disque

À utiliser pour attribuer un nom au disque. Ce nom apparaît lorsque vous chargez le disque et lorsque vous affichez des informations sur le disque à l'écran. Le nom du disque peut comporter jusqu'à 32 caractères. Pour les disques formatés sur un autre enregistreur, vous ne verrez apparaître qu'un jeu de caractères limité.

- 1 Appuyez sur [SETUP].
- 2 Au moyen de [▲▼], sélectionnez 'Disque'.
- 3 Une fois 'Disque' sélectionné, appuyez sur [▲▼] pour sélectionner 'Etiquette disque'. Appuyez sur [ENTER].



- 4 Un menu de claviers apparaît à l'écran.

Entrez un nom pour le label. Utilisez [▲▼◀▶] pour sélectionner un caractère puis appuyez sur [ENTER] pour confirmer la sélection.

Sauver : Sauvegarde un nouveau label après saisie des caractères.

Espace : Insère un espace à l'emplacement du curseur.

Retour arr : Efface le caractère qui se trouve à l'emplacement précédant celui du curseur.

Annul. : Efface le clavier.



Conseil:

Touches de la télécommande pour l'entrée d'un nom

[MENU]: Retour au menu précédent.

[CLEAR](EFFAC) : Effacement de tous les caractères entrés.

[ENTER](ENTRÉE) : Confirmation du caractère.



Les noms peuvent comporter jusqu'à 64 caractères.

Pour les disques formatés sur un autre enregistreur, vous ne verrez apparaître qu'un jeu de caractères limité.

Lors d'un enregistrement sur disque DVD-R, DVD+R or DVD-RW, le nom entré ne s'affiche sur le lecteur DVD qu'après finalisation.

Disque > Info disq.

Les informations sur le disque sont les suivantes : label, nombre de titres, type de support, état, espace total, espace restant.

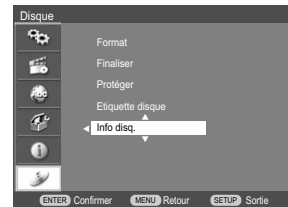

Présentation de l'Affichage à l'Écran

L'affichage à l'écran fournit des informations sur le statut du combiné et/ou sur le disque ou la cassette venant d'être inséré(e). Pour accéder à ces informations, appuyez sur [DISPLAY].

Affichage des informations sur le disque/ la cassette

Pour afficher des informations sur le disque ou la cassette actuellement dans l'appareil :

Affichage des informations en cours de visionnage d'un programme TV

Appuyez sur [DISPLAY] (AFFICHER) pour afficher / effacer alternativement les informations.

Veillez consulter les descriptions ci-dessous pour obtenir de plus amples informations sur les affichages à l'écran pour chaque type de support.



Certains disques peuvent ne pas offrir toutes les fonctions présentées dans les exemples d'affichages à l'écran.

Icônes de Réactions Temporaires

Action interdite ou non disponible

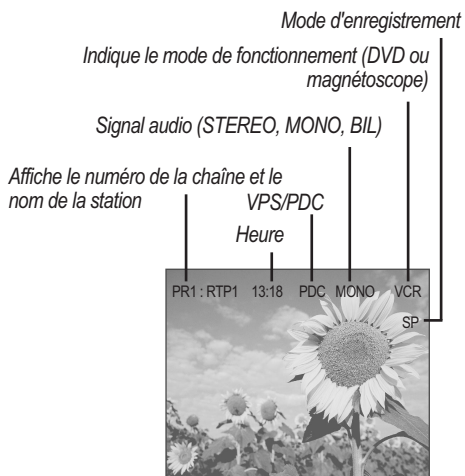

Le service VPS/PDC est fourni par certaines stations. L'indication "V/P" sur l'écran indique que la station fournit ce service.

Options d'informations DVD

Titre

Affiche le numéro du titre en cours et le nombre total de titres et permet également de passer au numéro de titre souhaité.

- 1 Appuyez sur [DISPLAY] lors de la lecture. L'affichage à l'écran apparaît sur le téléviseur.
- 2 Au moyen de [▲▼], sélectionnez l'icône 'Titre' sur l'affichage à l'écran.
- 3 Utilisez [◀▶] pour changer les numéros.

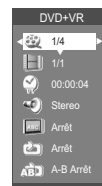

Chapitre

Affiche le numéro du chapitre en cours et le nombre total de chapitres et permet également de passer au numéro de chapitre souhaité.

- 1 Appuyez sur [DISPLAY] lors de la lecture. L'affichage à l'écran apparaît sur le téléviseur.
- 2 Au moyen de [▲▼], sélectionnez l'icône 'Chapitre' sur l'affichage à l'écran.
- 3 Utilisez [◀▶] pour changer les numéros.

Écoulé

Affiche le temps de lecture écoulé et permet de sauter jusqu'au point de lecture souhaité.

- 1 Appuyez sur [DISPLAY] lors de la lecture. L'affichage à l'écran apparaît sur le téléviseur.
- 2 Au moyen de [▲▼], sélectionnez l'icône 'Elapsed' sur l'affichage à l'écran.
- 3 Appuyez sur [ENTER] pour effectuer une recherche sur les temps. Utilisez les touches [0~9] pour changer les numéros.
- 4 Appuyez sur [ENTER] pour confirmer le moment de départ. La lecture commence à partir du point sélectionné sur le disque. Pour les titres enregistrés sans informations de navigation DVD (titres radiodiffusés ou mis en ligne, par exemple) la fonction "Elapsed" (Écoulé) est sans effet.

Audio

Affiche la langue audio sélectionnée (DVD VIDÉO uniquement) ou le canal audio sélectionné (STÉRÉO, MONO, DROITE ou GAUCHE).

CONFIGURATION

LECTURE

Sous-titre

Affiche la langue actuelle et permet de modifier les réglages.

- 1 Appuyez sur [DISPLAY] lors de la lecture. L'affichage à l'écran apparaît sur le téléviseur.
- 2 Au moyen de [▲▼], sélectionnez l'icône 'Subtitle' sur l'affichage à l'écran.
- 3 Sélectionnez la langue souhaitée pour les sous-titres en appuyant autant de fois que nécessaire sur [◀▶].

Fonction Répétition

- 1 Appuyez sur [DISPLAY] lors de la lecture. L'affichage à l'écran apparaît sur le téléviseur.
- 2 Au moyen de [▲▼], sélectionnez l'icône 'REPEAT' sur l'affichage à l'écran.
- 3 Sélectionnez le mode de répétition souhaité en appuyant autant de fois que nécessaire sur [◀▶].
[DVD] Titre → Chapitre → Tout → Arrêt
[Video CD / Audio CD] Aléatoire → Unique → Rép.une fois → Rép.dossier → Arrêt
[MP3] Aléatoire → Unique → Rép.une fois → Rép. dossier → Arrêt

A-B

- 1 Appuyez sur [DISPLAY] lors de la lecture. L'affichage à l'écran apparaît sur le téléviseur.
- 2 Au moyen de [▲▼], sélectionnez l'icône 'A-B REPEAT' sur l'affichage à l'écran.
- 3 Sélectionnez la partie à répéter en appuyant autant de fois que nécessaire sur [◀▶].

Modification des canaux TV

Lorsque le combiné graveur de DVD/magnétoscope est en mode Live, vous pouvez passer d'une chaîne à l'autre à l'aide des boutons [0-9] ou [PR+/-] de la télécommande ou des boutons [PR+/-] du panneau frontal.

Modification du Canal Audio TV

Vous pouvez changer le canal audio TV au moyen du bouton [AUDIO].

Appuyez sur [AUDIO] plusieurs fois pour changer le canal audio TV, selon le signal audio émis, comme indiqué ci-dessous.

- **Signal Audio STEREO**
Stéréo → MONO → Stéréo
- **Signal Audio BIL(bilingue)**
BIL- I → BIL- II → BIL- I
- **Signal Audio MONO**
MONO

Le canal audio actuel est affiché à l'écran.

- Si le son est de trop mauvaise qualité en Stéréo, vous pouvez souvent l'améliorer en passant en Mono.
- Lorsqu'une entrée externe est sélectionnée, le canal audio ne peut être passé qu'en Stéréo.

Lecture à l'aide du magnétoscope

Avant toute autre chose :

- 1 Appuyez sur la touche [VCR] pour activer la fonction Magnétoscope de la télécommande.
- 2 Allumez votre téléviseur et sélectionnez la source d'entrée vidéo reliée au combiné Graveur DVD + Magnétoscope.

Système audio : Allumez le système audio et sélectionnez la source d'entrée reliée au combiné Graveur DVD + Magnétoscope.

Lecture d'une cassette VHS

- 1 **Introduisez une cassette vidéo préenregistrée.**

Si le combiné Graveur DVD + Magnétoscope est éteint, la lecture se lancera automatiquement.

Vérifiez que le témoin de programmation de l'affichage frontal est éteint. S'il est allumé, appuyez une fois de plus sur [POWER].

Si la cassette insérée est dépourvue de languette de sécurité, le combiné Graveur DVD + Magnétoscope commence automatiquement la lecture.

 Si le combiné graveur de DVD/magnétoscope est mis sous tension par l'insertion d'une cassette vidéo dotée d'une languette de sécurité, la lecture ne commence pas automatiquement.

- 2 **Appuyez sur [PLAY].**

L'icône de lecture apparaît à l'écran. Vous n'avez pas besoin de sélectionner la vitesse de lecture (SP, LP), c'est le Graveur DVD + Magnétoscope qui la paramètre de façon automatique.

- 3 **Appuyez sur [STOP] pour arrêter la lecture.**

L'icône STOP s'affiche à l'écran. Si la cassette arrive à sa fin avant que vous n'appuyiez sur la touche [STOP], le combiné Graveur DVD + Magnétoscope s'arrête de lui-même et il rembobine la cassette.

Commande d'alignement

Alignement automatique

La fonction d'alignement automatique règle l'image de façon à supprimer la neige et les bandes gênantes.

Elle fonctionne dans les cas suivants :

- Lors du début lecture d'une cassette.
- Lors d'un changement de la vitesse de lecture (SP, LP).
- Lorsque apparaissent des bandes ou de la neige à cause de rayures présentes sur la bande.

Alignement manuel

Si des parasites apparaissent à l'écran lors de la lecture, appuyez sur les touches [TRACKING +/-] de la télécommande jusqu'à leur réduction.

- Procédez à ce réglage avec grand soin en cas de tremblement vertical.
- L'alignement revient automatiquement à son paramétrage normal dès que la cassette est éjectée ou que le cordon d'alimentation est débranché pendant plus de 3 secondes.

LECTURE

Fonctions spéciales de lecture



Notes sur les fonctions spéciales de lecture

Des lignes horizontales (barres de bruit) apparaissent sur l'écran de votre téléviseur. Ce phénomène est tout à fait normal.

Le son est automatiquement coupé lors de l'utilisation des modes de lecture spéciale. Vous n'entendez donc pas le son lors des fonctions de recherche, de ralenti, etc.

Lors de la recherche en vitesse accélérée, un court laps de temps est nécessaire pour que la bande de la cassette se cale avant de repasser en mode de lecture normal. De légères interférences peuvent se produire lors de ce court laps de temps.

Avance/Retour rapide

Cette fonction vous permet de rechercher visuellement, en avant ou en arrière de la bande, une scène particulière.

- 1 Appuyez sur [REW] ou sur [FF] lors de la lecture. Le mode de recherche est ainsi activé. Si vous laissez le combiné Graveur DVD + Magnétoscope en mode de recherche pendant plus de 3 minutes, l'appareil revient automatiquement en mode Lecture pour préserver la bande et les têtes vidéo.
- 2 Pour revenir en mode normal de lecture, appuyez sur [PLAY].

Still Picture

- 1 Appuyez sur [PLAY/PAUSE] lors de la lecture. L'image affichée à l'écran se fige. Si cette image tremble verticalement, procédez à sa stabilisation à l'aide des touches d'alignement [TRACKING +/-] de la télécommande. Si vous laissez le Graveur DVD + Magnétoscope en arrêt sur image pendant plus de 5 minutes, l'appareil revient automatiquement en mode Lecture pour préserver la bande et les têtes vidéo.
- 2 Pour revenir en mode normal de lecture, appuyez sur [PLAY].

Ralenti

- 1 Appuyez sur [SLOW+] pour une lecture au ralenti.
- 2 Appuyez sur [SLOW+] et sur [SLOW-] de façon répétée pour régler la vitesse du ralenti.

Fonction de repérage à l'aide du compteur

Cette fonction s'avère utile lorsque vous souhaitez visualiser un passage particulier de la cassette vidéo immédiatement après son enregistrement ou si vous souhaitez revenir plusieurs fois sur un même passage.

- 1 Lancez l'enregistrement ou la lecture d'une cassette.
- 2 Arrivé au passage que vous souhaitez repérer pour pouvoir y revenir dessus plus tard, remettez le compteur en temps réel à zéro (0:00:00) en appuyant simplement sur [CLEAR]. L'enregistrement ou la lecture se poursuit normalement.
- 3 Lorsque l'enregistrement ou la lecture est terminée, appuyez sur [STOP].
- 4 Vous pouvez demander l'arrêt automatique de la bande lorsque le compteur réaffiche "0:00:00" (valeur approximative). Pour cela, sélectionnez la fonction "Retour à zéro" sous "CONFIGURATION" → Préférences → Magnétoscope. voir page 28.

Lecture de DVD

Lecture d'un DVD

- 1 Appuyez sur [DVD] pour activer la fonction DVD de la télécommande. Allumez votre téléviseur et sélectionnez la source d'entrée vidéo reliée au combiné Graveur DVD + Magnétoscope.
Système audio : Allumez le système audio et sélectionnez la source d'entrée reliée au combiné Graveur DVD + Magnétoscope.

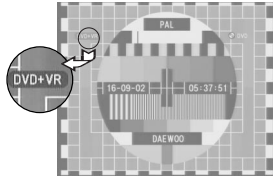

- 2 Appuyez sur [OPEN/CLOSE] pour ouvrir le compartiment à disques.
- 3 Placez le disque dans le compartiment, face à lire vers le bas (face présentant l'étiquette vers le haut).
- 4 Appuyez de nouveau sur [OPEN/CLOSE] pour refermer le compartiment.
- 5 La mention « LOAD » s'affiche alors sur l'avant de l'appareil et la lecture du disque commence automatiquement. (en cas de DVD VIDÉO et de disques finalisés).
Si la lecture ne se fait pas, appuyez sur [PLAY (▶)]. Dans certains cas, il est possible que le menu du disque s'affiche à la place.

Lecture d'un DVD

Lorsque vous introduisez un DVD+RW ou un DVD+R/-R/-RW non finalisé, aucun titre ne s'affiche, en revanche, la dernière chaîne TV regardée apparaît à l'écran. Pour lire un titre du DVD+R (+RW), appuyez sur [MENU] ou sur [PLAY] afin de visualiser le menu du disque. Sélectionnez le titre souhaité et appuyez sur [ENTER].

- i** **Si le menu du disque s'affiche**
- Il est possible que le menu du disque s'affiche dès l'introduction d'un DVD. Il convient alors d'utiliser les touches [◀▶▶▶▶] pour sélectionner le titre/le chapitre souhaité avant d'appuyer sur [ENTER] pour lancer la lecture. Appuyez sur [MENU] pour accéder de nouveau au menu du disque.
 - Le combiné Graveur DVD + Magnétoscope ne pourra pas lire les DVD présentant des codes de zone différents du sien. Le code de zone de ce combiné Graveur DVD + Magnétoscope est 2 (deux).
 - Sauf indication contraire, toutes les opérations décrites ci-dessous sont faites avec la télécommande. Certaines des fonctionnalités peuvent également être utilisées à partir du

menu de configuration.

- Il est possible que certains disques, enregistrés en vitesse accélérée (à une vitesse supérieure ou égale à x2) sur un ordinateur, ne soient pas reconnus.
- N'essayez jamais de lire un disque sur lequel est enregistrée une oeuvre non autorisée.
- Tout disque enregistré par un autre appareil ou tout disque incorrectement enregistré est susceptible de ne pas être reconnu ou de ne pas pouvoir être lu.

Arrêt sur image et lecture image par image

- 1 Appuyez sur [PLAY/PAUSE] au cours de la lecture. Le combiné Graveur DVD + Magnétoscope passe en mode Arrêt sur image.
- 2 Vous pouvez alors avancer ou reculer image par image en appuyant sur [NEXT ▶▶] de façon répétée une fois que l'appareil est en mode Arrêt sur image.

Avance/Retour rapide

- 1 Appuyez sur [▶▶] ou sur [◀◀] pendant la lecture. Le combiné Graveur DVD + Magnétoscope passe en mode Recherche.
- 2 Appuyez sur [▶▶] ou sur [◀◀] pour sélectionner la vitesse souhaitée : ▶▶ X2, ▶▶ X4, ▶▶ X8, ▶▶ X16, ▶▶ X32 (avance rapide) ou ◀◀ X2, ◀◀ X4, ◀◀ X8, ◀◀ X16, ◀◀ X32 (retour rapide).

Ralenti

Appuyez sur [SLOW+] (RALENTI+) ou sur [SLOW-] (RALENTI-) pour sélectionner la vitesse souhaitée : 1/16, 1/8, 1/4, 1/2 ... (vers l'avant) ou 1/16, 1/8, 1/4, 1/2 ... (vers l'arrière).

Changement de la langue audio

Appuyez une fois sur [AUDIO], puis appuyez de façon répétée sur [AUDIO] au cours de la lecture afin de changer la langue ou la piste audio.

Sous-titres

Appuyez une fois sur [SUBTITLE], puis appuyez de façon répétée sur [SUBTITLE] lors de la lecture afin de sélectionner la langue appropriée pour les sous-titres.

Zoom

La fonction Zoom vous permet d'agrandir l'image et de vous déplacer sur la partie agrandie.

- 1 En mode Lecture, appuyez sur [ZOOM] pour activer la fonction Zoom.
Chaque nouvel appui sur la touche [ZOOM], permet d'augmenter l'agrandissement par paliers

- successifs : x1 (dimensions normales) → x2 → x3 → x4 → x1 (dimensions normales)
- Utilisez les touches [◀▶▲▼] pour vous déplacer sur l'image zoomée.
 - Pour retourner en lecture normale, appuyez sur [ZOOM] de façon répétée jusqu'à atteindre X1 (image normale).



• La fonction Zoom n'est pas disponible sur tous les DVD.

Fonction Répétition

- Pour répéter le titre en cours de lecture, appuyez sur [REPEAT]. La mention « Titre » apparaît sur votre téléviseur.
- Pour répéter le chapitre en cours de lecture, appuyez deux fois sur [REPEAT]. La mention « Chapitre » s'affiche sur votre téléviseur.
- Pour répéter l'ensemble du disque, appuyez trois fois sur [REPEAT]. La mention « Tout » s'affiche alors sur votre téléviseur.
- Chaque appui sur la touche [REPEAT] fait défiler les modes de répétition selon le cycle suivant : [DVD] Titre → Chapitre → Tout → Arrêt [VCD, SVCD] Track → Tout → Arrêt [CDDA, MP3] Aléatoire → Unique → Rép.une fois → Rép. dossier → Arrêt

A-B

Vous pouvez répéter la lecture d'une scène délimitée par deux points (A et B):

- Appuyez sur [PLAY/PAUSE] au début de la scène choisie.
- Appuyez sur [A-B] pour définir le repère du début.
- Utiliser [◀◀], [▶▶] pour atteindre la fin de la section souhaitée.
- Appuyez de nouveau sur [A-B], cette fois-ci pour définir le repère de fin.
- La lecture des scènes de la section ainsi délimitée sera répétée de façon continue jusqu'à ce que vous arrêtez cette fonction en appuyant de nouveau sur la touche [A-B].

Sélection des titres

Lorsqu'un disque présente plusieurs titres, vous avez la possibilité de procéder à leur sélection de la manière suivante :

- Appuyez sur [DISPLAY] et utilisez [▲▼] pour

sélectionner l'icône Titre.

- Utilisez [◀▶] pour sélectionner le numéro du titre souhaité.

Sélection des chapitres

Lorsqu'un titre comporte plusieurs chapitres, vous pouvez choisir celui que vous désirez voir de la manière suivante :

- Appuyez brièvement sur [PREV (◀◀)] ou sur [NEXT (▶▶)] en cours de lecture pour sélectionner le chapitre suivant ou le chapitre précédent.
- Pour passer directement à un chapitre pendant la lecture, appuyez sur [DISPLAY].
Use [▲▼] to select the Chapter icon.
Use [◀▶] to select the desired chapter number.

Les menus

Nombreux sont aujourd'hui les DVD qui proposent des menus permettant d'accéder à des fonctionnalités spéciales. Pour visualiser un menu, appuyez sur [MENU]. Vous pouvez utiliser les touches [▲▼◀▶] pour faire votre sélection et confirmer avec [ENTER].

- Appuyez sur [MENU]. Le menu principal s'affiche.
- Pour sortir du menu, appuyez sur [STOP] ou sur [SETUP].

Menu Titre

- Appuyez sur [TITLE/PBC]. Si le titre en cours de lecture comporte un menu, ce dernier s'affiche sur le téléviseur. Sinon, c'est le menu principal du disque qui s'affiche.
- Les menus Titre peuvent proposer différents angles de prise de vue, plusieurs langues audio et des options de sous-titrage, tout comme les divers chapitres.

Angle

Si un DVD contient des scènes que la caméra a enregistrées sous plusieurs angles, un icône "angle" s'affiche automatiquement. Vous pouvez choisir entre les différents angles en cours de lecture.

- Sélectionnez l'angle souhaité en appuyant sur [ANGLE] autant de fois que nécessaire.
- Le numéro de l'angle en cours apparaît sur l'écran du téléviseur.



L'icône "angle" apparaît sur l'écran du téléviseur dès lors que plusieurs angles sont disponibles.

Lecture d'images ou de musique

Lecture des CD audio

Le combiné Graveur DVD + Magnéscope peut lire les CD audio sur CD-R/RW, DVD+R/RW ou DVD-R/RW.

- 1 Insérez le disque et refermez le tiroir.
- 2 La lecture du CD est lancée automatiquement. Si la lecture ne démarre pas, appuyez sur [PLAY].
- 3 Utilisez [▲▼] pour sélectionner une piste puis appuyez sur [ENTER] pour afficher le deuxième menu. Dans ce menu, sélectionnez 'Lecture' ou appuyez simplement sur [PLAY] (LIRE).

La lecture s'arrête à la fin du disque.

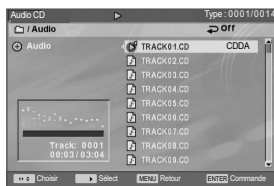

- 4 Dans ce deuxième menu, vous pouvez sélectionner 'Lecture', 'Sélection' ou 'Annul.'.

Pour créer une liste d'écoute, cochez les pistes souhaitées avec [▶] puis appuyez sur [ENTER] pour activer le deuxième menu. Utilisez [▲▼] pour sélectionner 'Sélection' puis appuyez sur [ENTER]. L'option 'Sélection' s'utilise de la même façon que l'option "MP3".

- 5 Lors de la lecture d'un CD audio, utilisez [◀◀] ou [▶▶] pour une lecture accélérée x2, x4, x8, x16, x32.
- 6 Appuyez sur [PLAY/PAUSE] pour mettre sur pause en cours de lecture.
- 7 Vous pouvez arrêter la lecture à tout moment en appuyant sur [STOP].

Lecture de fichiers MP3

Le combiné Graveur DVD + Magnéscope peut lire les CD audio sur divers disques tels que CD-R/RW, DVD+R/RW ou sur DVD-R/RW.

- 1 Avant lecture de fichiers MP3 sur disque, insérez le disque et refermez le tiroir.
- 2 Le navigateur Media Browser apparaît automatiquement. S'il n'apparaît pas, appuyez sur [MENU] pour le faire apparaître.
- 3 Appuyez sur [ENTER], sélectionnez la catégorie "Audio" avec [▲▼] puis appuyez sur [▶].



- 4 Utilisez [▲▼] pour sélectionner une piste ou un fichier puis appuyez sur [ENTER] : le deuxième menu apparaît.

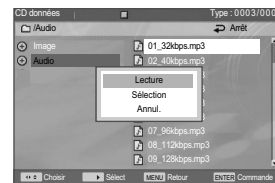

Vous pouvez sélectionner 'Lecture', 'Sélection' ou 'Annul.'.

Lecture : Lit le fichier sélectionné.

Sélection : Ajoute le fichier sélectionné à la liste d'écoute.

Annul. : Efface le troisième menu.

Dans ce menu, sélectionnez 'Lecture' ou appuyez simplement sur [PLAY].

La lecture s'interrompt une fois la fin du contenu du support atteinte.

- 5 Si vous souhaitez ajouter un fichier à la liste d'écoute, sélectionnez ce fichier puis appuyez sur [▶].

Après sélection de tous les fichiers souhaités, appuyez sur [ENTER] pour accéder au sous menu.

LECTURE

Sélectionnez 'Sélection' avec [▲▼] puis appuyez sur [ENTER].

Un icône "liste d'écoute" apparaît en regard de chacun des fichiers sélectionnés.

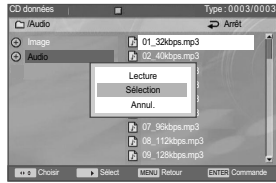

6 Sélectionnez 'Lecture' sur le troisième menu puis appuyez sur [ENTER].

7 En cours de lecture, appuyez sur [▶▶] (avance rapide) ou sur [◀◀] (retour rapide). Le combiné Graveur DVD + Magnéscope passe en mode recherche.

Appuyez sur [▶▶] ou sur [◀◀] pour sélectionner la vitesse désirée :

▶▶X2, ▶▶X4, ▶▶X8, ▶▶X16, ▶▶X32, ▶
PLAY (avant) ou ◀◀X2, ◀◀X4, ◀◀X8, ◀◀X16, ◀◀X32, ◀PLAY (arrière)

8 Pour passer en mode Pause en cours de lecture du disque, appuyez sur [PLAY/PAUSE].

9 Pour interrompre la lecture à tout moment, appuyez sur [STOP].

10 Le curseur étant placé sur la catégorie "Audio", appuyez sur [ENTER]. Le deuxième menu apparaît.

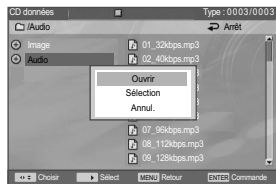

Utilisez [▲▼] pour sélectionner les fonctions.

Ouvrir : Ouvre les sous-dossiers.

Sélection : Crée une liste d'écoute avec les fichiers contenus dans le dossier.

Annul. : Efface le deuxième menu.

11 Dans le deuxième menu qui apparaît, la catégorie "Audio" étant sélectionnée, sélectionnez 'Ouvrir' puis appuyez sur [ENTER].

Vous voyez alors apparaître, entre autres, le sous-dossier 'Sélection'. Sélectionnez celui-ci avec [▼] puis appuyez sur [ENTER] pour accéder aux commandes.



Lecture : Lit le(s) fichier(s) de la liste d'écoute.

Suppr. : Supprime le(s) fichier(s) de la liste d'écoute.

Annul. : Efface le sous-menu.

Si la liste d'écoute est vide, vous pouvez ajouter des fichiers en procédant comme décrit ci-dessus.



- Dans le menu d'un CD de MP3, vous pouvez visualiser les dossiers présents sur le disque. Utilisez [▲▼] pour sélectionner l'icône "dossier" dans le menu du CD MP3, puis appuyez sur [ENTER] et sélectionnez "OPEN" (OUVRIR). Vous pouvez également afficher les plages contenues dans les dossiers. Utilisez [▲▼] pour sélectionner un dossier, puis, appuyez sur [▶].
- Appuyez une fois sur [REPEAT] afin de répéter une plage (un fichier) et appuyez une nouvelle fois sur cette même touche pour répéter tout le disque.

Lecture de fichiers JPEG

Le combiné Graveur DVD + Magnétoscope permet de lire des fichiers image JPEG sur divers disques tels que CD-R/RW, DVD+R/RW ou sur DVD-R/RW.

- 1 Avant lecture de fichiers JPEG sur disque, insérez le disque et refermez le tiroir.
- 2 Le navigateur Media Browser apparaît automatiquement. S'il n'apparaît pas, appuyez sur [MENU] pour le faire apparaître.
- 3 Appuyez sur [ENTER] et sélectionnez la catégorie "Picture" (Image) avec [▲▼]. Appuyez de nouveau sur [ENTER].

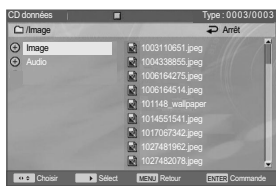

Le deuxième menu apparaît. Ce menu s'utilise de la même façon que le deuxième menu associé à la lecture MP3.

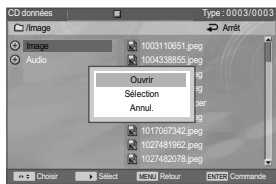

- 4 Sélectionnez le dossier désiré avec [▲▼] puis appuyez sur [▶].
- 5 Sélectionnez la miniature à afficher avec [▲▼] puis appuyez sur [ENTER].

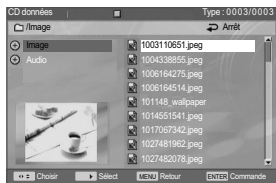

Le troisième menu apparaît. Ce menu s'utilise de la même façon que le deuxième menu associé à la lecture MP3.

- 6 Sélectionnez 'Lecture' dans le troisième menu

puis appuyez sur [ENTER]. L'image s'affiche dans sa taille réelle et un diaporama est automatiquement lancé avec un intervalle de 5 secondes entre chaque image.

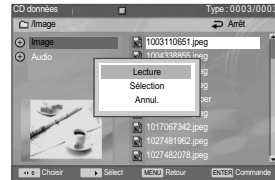

- 7 Au lancement d'un diaporama, une barre de menu apparaît au bas de l'écran.



Si vous ne souhaitez pas disposer de cette barre de menu, appuyez sur [DISPLAY].

[TIMER]: Affichage du menu "HELP" (AIDE).

[▲▼◀▶]: Rotation de l'image dans le sens horaire ou anti-horaire.

[NEXT]/[PREV]: Saut manuel vers l'image suivante ou précédente.

[ZOOM]: Activation / Désactivation du mode zoom.

[0~9]: Saut vers le fichier d'index.

[REC MODE]: Passage en mode rafraîchissement.

[MENU]: Retour au navigateur principal.

[STOP]: Accès à l'écran "DIGEST" (LECTURE RAPIDE) où l'image peut être sélectionnée avec [▲▼◀▶].

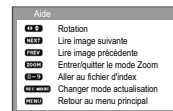

PLAYBACK

[ZOOM]: Activation du mode zoom.



[FF]: Zoom avant.

[REW]: Zoom arrière.

[ZOOM]: Sortie.

- 8 Appuyez sur [STOP] pour quitter le diaporama.

Lecture de fichiers MP3 pendant un diaporama

Pour profiter d'un diaporama tout en écoutant des fichiers MP3 :

- 1 Préparez un disque comportant à la fois des fichiers MP3 et des fichiers JPEG.
- 2 Le navigateur Media Browser apparaît automatiquement. S'il n'apparaît pas, appuyez sur [MENU] pour le faire apparaître.
- 3 Appuyez ensuite sur [ENTER].
- 4 Utilisez [▲▼] pour sélectionner la catégorie "Audio" puis appuyez sur [▶].

Sélectionnez un fichier MP3.

Pour la lecture, sélectionnez 'Lecture' dans le troisième menu ou appuyez simplement sur [PLAY].

- 5 Pour retourner au navigateur principal en cours de lecture de fichiers MP3, appuyez sur [◀]. La lecture ne s'interrompt pas.
- 6 Passez dans la catégorie "Picture" (Image), sélectionnez les fichiers image puis appuyez sur [ENTER].

Sélectionnez 'Lecture' dans le troisième menu pour lancer le diaporama.

- 7 La lecture des fichiers MP3 sélectionnés continue pendant le diaporama JPEG.



- *Le combiné Graveur DVD + Magnétoscope peut lire jusqu'à 1000 fichiers sur un même disque.*
- *Nous attirons votre attention sur le fait qu'une autorisation est nécessaire pour télécharger des fichiers MP3 ou toute musique depuis l'Internet. Notre société n'est pas habilitée à accorder cette autorisation. Celle-ci doit être obtenue auprès du propriétaire des droits d'auteur.*

Simple Enregistrement

Enregistrement de programmes TV

Suivez les instructions ci-dessous pour enregistrer un programme TV.

- 1 **Allumez le combiné Graveur DVD + Magnéscope et introduire un disque ou une cassette enregistrable.**

Vérifiez que l'entrée TV permet de visualiser la sortie du Graveur DVD + Magnéscope.

- 2 **Réglez le mode d'enregistrement souhaité en appuyant de façon répétée sur [REC MODE].**

DVD : HQ (Haute Qualité - 1 h/disque), SP (Lecture Standard- 2h/disque), EP (Lecture Prolongée - 4 h/disque) ou SEP (Lecture Super Longue - 8 h/disque).

Magnéscope (VCR) : SP (Lecture Standard), LP (Lecture Longue -Lecture Standard x2)

- 3 **Si votre combiné Graveur DVD + Magnéscope ne reçoit pas de programme TV, appuyez sur [INPUT] sur la télécommande. Utilisez [PR+/-] pour sélectionner la chaîne TV que vous souhaitez enregistrer.**

- 4 **Appuyez sur [AUDIO] pour sélectionner le canal audio à enregistrer (Stéréo, BIL, ou Mono).**

Le tableau suivant indique quel est le canal audio qui sera enregistré pour divers paramètres et divers types de programmes donnés.

La dernière colonne (Son de contrôle) précise ce que vous entendrez lors de l'enregistrement. Par exemple, si le programme TV est en Stéréo et que vous paramétrez le combiné Graveur DVD + Magnéscope sur Stéréo, l'enregistrement se fera en Stéréo et le son de contrôle sera en Stéréo.

Programme TV	Son sélectionné	Son du programme		Son de contrôle
		L Ch	R Ch	
MONO	MONO	MONO	MONO	MONO
STEREO	STEREO	L	R	STEREO
	MONO	MONO	MONO	MONO
BIL	BIL I	BIL I	BIL I	BIL I
	BIL II	BIL II	BIL II	BIL II

- 5 **Appuyez une fois sur la touche [REC (●)].**

Ceci a pour effet de lancer l'enregistrement. Le témoin « REC » s'allume sur l'affichage frontal.

L'enregistrement se poursuivra jusqu'à ce que vous appuyiez sur [STOP] ou bien dès que le disque aura atteint sa capacité maximale. Si vous souhaitez faire un enregistrement pour une durée donnée précise, reportez-vous au paragraphe sur l'enregistrement immédiat (enregistrement « One Touch ») plus bas.

- 6 **Appuyez sur [STOP] pour arrêter l'enregistrement.**



- Chaque disque peut stocker jusqu'à 49 titres maximum. L'enregistrement ne sera pas effectué si le combiné est éteint en cours d'enregistrement.
- Lorsque vous introduisez un DVD±RW ou un disque DVD±R non finalisé dans le compartiment à disques, aucun titre ne s'affiche automatiquement après le chargement.
- Si vous utilisez un disque DVD+R (+RW) vierge pour l'enregistrement, un post-traitement d'environ 7 minutes (durée variable en fonction du disque) sera nécessaire après l'enregistrement.

One Touch Record (OTR)

L'enregistrement immédiat vous permet, par simple appui sur une touche, de prolonger le temps d'enregistrement par paliers de durée définie.

- 1 **Suivez les étapes 1-4 du paragraphe sur l'enregistrement de programmes TV.**
- 2 **Appuyez sur la touche [REC] de façon répétée de manière à régler la durée de l'enregistrement.**

L'enregistrement débute dès le premier appui sur la touche. Chaque appui supplémentaire permet d'augmenter la durée de l'enregistrement de 30 minutes (DVD) dans la limite du temps maximum disponible ou de 30 minutes (pour le Magnéscope, avec un maximum de 10 heures). La durée d'enregistrement est précisée sur l'affichage frontal.

LECTURE

RECORDING

Contrôle de la durée d'enregistrement

Le temps total et le temps d'enregistrement écoulé s'affichent sur l'écran de votre téléviseur si vous appuyez sur [DISPLAY].

Pour mettre l'enregistrement sur pause

- 1 Appuyez sur [PLAY/PAUSE] pour mettre le disque ou la cassette sur pause pendant l'enregistrement.
- 2 Si vous souhaitez poursuivre l'enregistrement, appuyez sur [PLAY/PAUSE] (LECTURE/PAUSE) ou [REC] en mode DVD et sur [REC] en mode Magnéscope.



Note

- Pour sortir de la fonction d'enregistrement immédiat, appuyez sur [STOP]. Pour confirmer, sélectionnez « OK ». Pour annuler, sélectionnez « Annuler ».
- Le combiné Graveur DVD + Magnéscope s'éteint automatiquement lorsque se termine l'enregistrement immédiat.

Astuce (en mode Magnéscope uniquement)

- Pensez à toujours utiliser la touche [PLAY/PAUSE] pour obtenir les meilleurs résultats possibles lorsque vous procédez à des changements au cours d'un enregistrement. Par exemple : Pour changer de chaîne lors de l'enregistrement, appuyez d'abord sur [PLAY/PAUSE] pour mettre l'appareil sur pause. Sélectionnez ensuite la chaîne souhaitée sur le combiné Graveur DVD + Magnéscope avant d'appuyer une nouvelle fois sur la touche [REC] pour reprendre l'enregistrement.



- Vous ne pouvez pas enregistrer à la fois sur le Magnéscope et sur le Graveur DVD.
- Lorsque vous avez lancé un enregistrement sur le magnéscope, vous ne pouvez pas lire de DVD. De la même façon, lorsque le graveur est en mode enregistrement, toutes les fonctions du magnéscope sont désactivées.

Copie One Touch - d'un DVD vers une cassette VHS



Si le DVD que vous essayez de copier est protégé contre la copie, il vous sera impossible de copier le disque. Il est interdit également de copier des DVD codés par Macrovision.

1 Introduisez un disque.

Introduisez le disque que vous souhaitez copier dans le graveur DVD et refermez le compartiment à disques.

2 Introduisez une cassette VHS.

Insérez une cassette VHS vierge dans le Magnéscope.

3 À l'aide des fonctions [PLAY/PAUSE] (LECTURE/PAUSE), [FF] (Avance rapide) et [REW] (Retour rapide), déterminez le point de la bande à partir duquel vous voulez copier le DVD. Appuyez ensuite sur [STOP].

4 Appuyez sur [VCR ◀◀ DVD] sur le panneau avant.

5 Appuyez sur [ENTER] pour sélectionner le mode d'enregistrement souhaité dans le menu « Copie sur Cassette » :

- SP (Mode Standard)
- LP (Mode Lecture longue : mode standard x2).

6 Appuyez de nouveau sur [VCR ◀◀ DVD] pour lancer la copie.

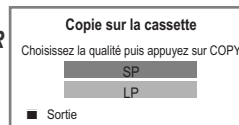

7 Arrêt de l'opération de copie

Pour arrêter une copie à tout moment, appuyez sur [STOP]. L'arrêt de l'opération de copie doit être effectuée manuellement lorsque le film présent sur le DVD se termine, sinon, le combiné reprendra la lecture et l'enregistrement de façon continue.



Si vous désirez démarrer une copie à n'importe quel point du disque

1. Positionnez-vous à l'endroit du DVD (du disque) à partir duquel vous souhaitez commencer l'enregistrement en utilisant les fonctions [PLAY/PAUSE], [REW] et [FF].
2. Appuyez sur [COPY] lorsque le DVD est en PRE-STOP (|| STOP).
3. Suivez la même procédure 5-7.

Modifications en cours de copie (DVD → VCR)

Lors d'une copie One Touch il vous est possible de vérifier ou de modifier la vitesse d'enregistrement et de reprendre la copie.

- 1 Appuyez sur [PLAY/PAUSE] au cours de la copie One Touch pour entrer dans le mode MODIFIER COPIE.
- 2 Déplacez-vous avec les touches [FF/REW] ou [NEXT/PREV].
- 3 Appuyez sur [VCR ◀◀ DVD]. Vous pouvez ainsi modifier la vitesse d'enregistrement.
- 4 Appuyez une nouvelle fois sur [VCR ◀◀ DVD] pour reprendre la copie.

- 5 Appuyez sur [ENTER] pour sélectionner le mode d'enregistrement souhaité dans le menu de « Copie sur Disque » :

- HQ (Haute Qualité - 1 h/disque)
- SP (Lecture Standard - 2 h/disque)
- EP (Lecture Prolongée - 4 h/disque)
- SEP (Lecture Super Longue - 8 h/disque)

- 6 Appuyez de nouveau sur [VCR ▶▶ DVD] pour lancer la copie.

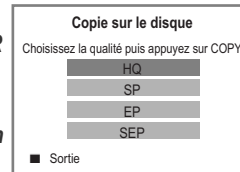

- 7 Arrêtez l'opération de copie

Pour arrêter à tout moment la copie, appuyez sur [STOP].

L'opération de copie s'arrête automatiquement à la fin de la cassette VHS.

Copie One Touch - d'une cassette VHS vers un DVD

Vous pouvez copier le contenu d'une bande VHS vers un DVD±R ou un DVD±RW. Ceci vous permettra de stocker vos vieilles cassettes VHS sur des DVD.

 Si la cassette vidéo que vous essayez de copier est protégée contre la copie, vous ne pourrez pas en copier le contenu. Il est interdit de copier des cassettes codées par Macrovision.

- 1 **Introduisez une cassette VHS.**

Introduisez la cassette VHS que vous souhaitez copier dans le Magnétoscope.

- 2 **Introduisez un disque DVD±R ou DVD±RW.**

Introduisez un disque vierge DVD±R ou DVD±RW dans le graveur DVD et refermez le compartiment à disques.

 Si vous utilisez un disque DVD+RW, il vous faudra l'initialiser avant de pouvoir lancer l'opération de copie ; reportez-vous pour cela à la page 30.

- 3 **Calez la cassette VHS à l'endroit où vous souhaitez commencer l'enregistrement en utilisant les touches [PLAY/PAUSE], [FF] et [REW]. Et appuyez sur [STOP].**
- 4 **Appuyez sur [VCR ▶▶ DVD] sur le panneau avant.**

Modifications en cours de copie (VCR → DVD)

Lors d'une copie One Touch il vous est possible de vérifier et de reprendre la copie.

- 1 Appuyez sur [PLAY/PAUSE] pour entrer dans le mode MODIFIER COPIE.
- 2 Appuyez une nouvelle fois sur [PLAY/PAUSE] pour lancer la lecture.
- 3 Faites votre recherche à l'aide des touches [FF/REW].
- 4 Appuyez sur [VCR ▶▶ DVD] pour reprendre la copie.

Programmation d'enregistrements

Programmation d'un enregistrement à partir de l'écran de programmation manuelle

La fonction de programmation d'enregistrements vous permet d'enregistrer jusqu'à 16 programmes dans une période d'un mois.

- 1 **Introduisez un support enregistrable comme un DVD±R, un DVD±RW, ou une cassette VHS enregistrable.**
- 2 **Appuyez sur [TIMER].**

Le menu de 'Programmation enrg.' s'affiche.



- 3 **Sélectionnez « Programmation enrg. » à l'aide des flèches [▲▼] et confirmez en appuyant sur [ENTER].**

Le menu de programmation s'affiche.



Utilisez [▲▼] pour vous déplacer sur les différents tirets visualisés et appuyez sur [ENTER] pour y entrer les données correspondantes.

S'il s'agit de la première utilisation de la fonction 'Programmation enrg.', un seul créneau d'enregistrement programmé est disponible.

Si vous n'avez pas réglé l'horloge sur le combiné Graveur DVD + Magnétoscope, il vous faut la paramétrer avant de pouvoir effectuer une programmation.

- **Cible** – Choisissez le support souhaité (DVD ou VCR) à l'aide de [▲▼].
- **Date** – Choisissez une date avec une antériorité maximale d'un mois ou sélectionnez un programme quotidien ou hebdomadaire.
- **Début** – Indiquez ici l'heure du début de l'enregistrement.
- **Arrêt** – Indiquez ici l'heure de fin de l'enregistrement.
- **PR No.** – Choisissez la chaîne souhaitée ou l'une des entrées externes à partir de laquelle se fera l'enregistrement.
- **Mode** – Choisissez un mode d'enregistrement. [DVD] HQ, SP, EP ou SEP [VCR] SP ou LP

■ 46 ■



- **Répéter** – choisissez la fréquence d'enregistrement. Unique, Quot., Hebdo., Jour de la semaine, Weekend.
- 4 **Paramétrez les informations nécessaires pour votre/vos programmation(s).**
 - ◀▶ – Permet de déplacer le curseur vers la gauche/droite.
 - ▲▼ – Permet de modifier le paramètre que pointe le curseur.
 - Pour revenir à l'étape précédente, appuyez sur [MENU].
 - Appuyez sur [ENTER] après avoir rempli toutes les informations nécessaires.
 - Appuyez sur [TIMER] pour sortir du menu de programmation.
 - 5 En cas de modification de la liste d'enregistrement programmé sauvegardée, utilisez [▲▼] pour sélectionner le créneau que vous souhaitez modifier.

Appuyez sur [ENTER] une fois le créneau sélectionné : un menu apparaît.



Editer : Permet d'éditer les différents éléments.

Supprimer : Permet de supprimer le créneau sélectionné.

Désact./Activer : Permet d'invalider/valider le créneau sélectionné.

Annul. : Efface le menu.

- 6 **Appuyez sur [ENTER] pour sauvegarder la programmation.**

La liste des programmations s'affiche.

- 7 **Appuyez sur [TIMER] pour sortir de la liste des programmations.**

- 8 **Le témoin de programmation s'allume ou clignote. Eteignez le combiné pour lancer la programmation.**

Programmation d'un enregistrement à l'aide du système ShowView

Ce système de programmation vous dispense de l'obligation de paramétrer la date, le numéro de la chaîne, l'heure de début et l'heure de fin. Toutes les informations nécessaires à la programmation sont comprises dans le numéro de programmation ShowView. Vous trouverez ce numéro de programmation Showview dans la plupart des guides TV.

1 Introduisez un support enregistrable comme un DVD±R, un DVD±RW, ou une cassette VHS enregistrable.

2 Appuyez sur [TIMER].

Le menu de 'Programmation enrg.' s'affiche.

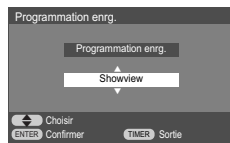

3 Sélectionnez « ShowView » à l'aide des flèches [▲▼] et confirmez en appuyant sur [ENTER].

Le menu « ShowVlew » s'affiche.

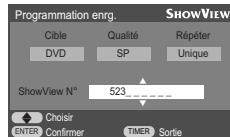

Saisissez l'intégralité du numéro ShowView. Ce numéro peut être composé de 9 caractères maximum. Vous le trouverez à côté de l'heure de début du programme télévisé dans votre guide TV.
Ex. : 5-234-89 ou 5 234 89

Saisissez 523489 comme numéro ShowView.

Si vous vous trompez lors de la saisie, effacez avec la touche [◀].

Vous pouvez également sélectionner "Cible", "Qualité" et "Répéter" à l'aide des touches [◀▶]. Pour modifier l'état des différents éléments, utilisez [▲▼].

4 Appuyez sur [ENTER] pour confirmer.

5 Les informations décodées apparaissent après cette confirmation. Vous pouvez revenir modifier les informations à tout moment en appuyant sur [ENTER] puis en sélectionnant "Éditer" dans le menu ainsi qu'expliqué ci-dessus. Sélectionnez le



champ entrée approprié à l'aide des flèches [▲▼]. Si nécessaire, vous pouvez modifier les informations à l'aide des flèches [◀▶].

Lorsque toutes les informations sont correctes, appuyez sur la touche [ENTER]. Les informations de programmation sont alors stockées dans une section Programmation.

6 Appuyez sur [TIMER] pour sortir de la liste des programmations.

7 Le témoin de programmation s'allume ou clignote. Eteignez l'appareil pour valider la programmation.



Le système Showview n'est pas disponible dans tous les pays.

Annulation d'une programmation d'enregistrement

Vous pouvez annuler une programmation avant que l'enregistrement ne débute.

- A l'aide des flèches [▲▼], sélectionnez la programmation que vous souhaitez annuler dans la liste des programmations. Appuyez sur [ENTER] pour la modifier. Utilisez [▲▼] pour sélectionner « Annuler », puis, appuyez sur [ENTER].

Arrêt d'un enregistrement programmé déjà commencé

Vous avez encore la possibilité d'annuler une programmation même si l'enregistrement a déjà commencé. Pour ce faire, appuyez sur la touche [STOP]. Pour confirmer, sélectionnez « OK ». Pour annuler, sélectionnez « Annuler ».



- *Le témoin de programmation s'allume sur l'avant du combiné lorsque le combiné Graveur DVD + Magnétoscope est prêt pour l'enregistrement programmé.*
- *Le témoin de programmation se met à clignoter dès lors que l'une des situations suivantes se présente :*
 - *Un disque vide ou non enregistrable est détecté dans le tiroir lors du lancement d'un enregistrement DVD programmé.*
 - *Vous accédez au navigateur Média, au menu de configuration ou au menu d'enregistrement programmé après paramétrage d'un enregistrement programmé.*
 - *Vous enregistrez un signal TV après paramétrage d'un enregistrement programmé.*
 - *Vous lisez des titres après paramétrage d'un enregistrement programmé.*
- *Le combiné Graveur DVD + Magnétoscope s'éteint automatiquement lorsque l'enregistrement programmé s'achève.*
- *Un bref laps de temps est nécessaire pour confirmation du programme enregistré après la fin d'un enregistrement programmé. Par conséquent, si deux enregistrements programmés sont prévus de manière à débiter l'un après l'autre, il se peut que le tout début du dernier programme ne soit pas enregistré.*

Problèmes de programmation

Même si un enregistrement a été programmé, il se peut que l'enregistrement n'ait pas lieu pour l'une des raisons suivantes :

- Un disque protégé est placé sur le plateau ; se reporter aux réglages "Disque" à la page 31.
- 49 titres sont déjà enregistrés sur le disque.

Toute programmation d'enregistrement est impossible :

- Lorsqu'un enregistrement est déjà en cours.
- Lorsque l'heure de début de la programmation est dépassée.
- Lorsque 16 programmations d'enregistrement ont déjà été paramétrées.

En cas de simultanéité de plusieurs programmations :

- Au moins deux enregistrements programmés se chevauchent.

Si le disque est endommagé, il se peut que l'enregistrement ne s'achève pas avec succès.



Priorité d'enregistrement

- *Les enregistrements programmés et les enregistrements immédiats ont la même priorité mais les enregistrements manuels leur sont prioritaires. Lors d'un enregistrement manuel, les programmations d'enregistrements et les enregistrements One Touch seront ignorés.*

Enregistrement à partir d'une entrée externe

Enregistrement à partir d'équipements externes

Vous pouvez faire des enregistrements à partir d'un équipement externe tel qu'un caméscope ou un magnétoscope relié à l'une des entrées externes du combiné Graveur DVD + Magnétoscope.

- 1 **Vérifiez que l'appareil à partir duquel vous souhaitez effectuer l'enregistrement est correctement branché au combiné Graveur DVD + Magnétoscope ; reportez-vous pour cela aux pages 15~18.**
- 2 **Utilisez [PR+/-] ou [INPUT] pour sélectionner l'entrée externe qui devra servir pour l'enregistrement.**
- 3 **Chargez un disque ou une cassette enregistrable.**
Lorsque vous chargerez un disque enregistrable vierge (DVD±RW, DVD±R), l'enregistreur prendra un moment pour initialiser le disque pour l'enregistrement.
- 4 **Paramétrez le mode d'enregistrement souhaité en appuyant de façon répétée sur [REC MODE].**
- 5 **Appuyez une fois sur [REC (●)].**
L'enregistrement débute. Le témoin d'enregistrement s'allume sur l'affichage frontal.
L'enregistrement se poursuit jusqu'à ce que vous appuyiez sur [STOP] ou jusqu'à ce que le disque soit plein. Pour enregistrer pendant une durée déterminée, reportez-vous au paragraphe « Enregistrement immédiat (Enregistrement One Touch) » de la page 43.
- 6 **Appuyez sur [STOP] pour arrêter l'enregistrement.**



- *Si la source utilisée est protégée contre la copie, vous ne pourrez pas l'enregistrer à l'aide du combiné Graveur DVD + Magnétoscope. Reportez-vous au paragraphe « Avis de Copyright » de la page 7 pour plus de précision.*

ENREGISTREMENT

Lecture et édition d'un DVD

Cette section décrit les différentes fonctions d'édition d'un DVD.

Lecture d'un titre DVD

Suivez les instructions ci-après pour visionner l'un des titres répertoriés dans la liste des titres.

- 1 Sélectionnez le titre à lire avec [▲▼◀▶] puis appuyez sur [ENTER].



- 2 Sélectionnez ensuite 'Lecture' avec [▲▼] dans le menu qui apparaît sur le côté gauche de l'écran. Appuyez sur [ENTER] pour visionner le titre.



Ou appuyez sur [PLAY/PAUSE] pour lire le titre.

- 3 Appuyez sur [STOP] à tout moment pour interrompre la lecture avec retour à l'écran TV.

Répétition

En cours de lecture du DVD, chaque appui sur la touche [REPEAT] (RÉPÉTER) fait défiler les modes de répétition selon le cycle suivant: Titre → Chapitre → Tout → Arrêt → Titre ...

Effacement d'un titre DVD

Suivez les instructions ci-après pour supprimer l'un des titres répertoriés dans la liste des titres.

- 1 Sélectionnez le titre à supprimer avec la touche [▲▼◀▶] et appuyez sur [ENTER].
- 2 Sélectionnez ensuite 'Effacer' avec [▲▼] dans le menu qui apparaît sur le côté gauche de l'écran.



- 3 Appuyez sur [ENTER] pour effacer le titre.
- 4 Sélectionnez 'Effac.le titre': un message de confirmation s'affiche.



Sélectionnez "OK" avec [◀▶] et appuyez sur [ENTER].

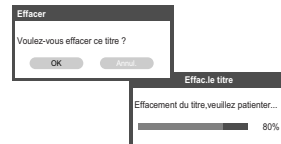

i Si vous souhaitez effacer tous les titres, sélectionnez 'Effac.tout' au lieu de 'Effac.le titre'.

Protection d'un titre DVD

Si vous souhaitez qu'un titre ne risque pas d'être écrasé, édité ou effacé par erreur, vous avez la possibilité de le protéger. Si vous changez d'avis par la suite, vous pourrez toujours "déprotéger" ce titre.

- 1 Sélectionnez le titre à protéger avec la touche [▲▼◀▶]. Appuyez sur [ENTER].
- 2 Sélectionnez ensuite 'Protéger' avec [▲▼] dans le menu qui apparaît sur le côté gauche de l'écran.

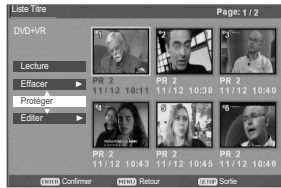

- 3 Appuyez sur [ENTER] pour protéger le titre.
- 4 Sélectionnez "OK" avec [◀▶] et appuyez sur [ENTER].

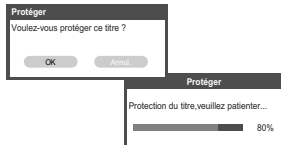

- 5 L'icône "protection" apparaît sur la miniature du titre.
- 6 Pour déprotéger le titre, sélectionnez "Déverrouiller" à l'étape 5.



Changement du nom d'un titre DVD ("labellisation")

Suivez les instructions ci-après pour renommer l'un des titres répertoriés dans la liste des titres - c'est-à-dire pour éditer le titre d'un programme enregistré.

- 1 Sélectionnez le titre à "labelliser" avec la touche [▲▼◀▶]. Appuyez sur [ENTER].
- 2 Sélectionnez ensuite 'Editer' avec [▲▼] dans le menu qui apparaît sur le côté gauche de l'écran.

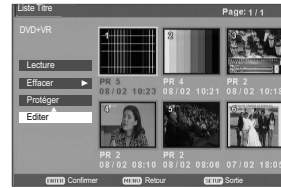

- 3 Appuyez sur [ENTER] pour accéder au sous-menu.
- 4 Sélectionnez "Nommer" avec les touches [▲▼].

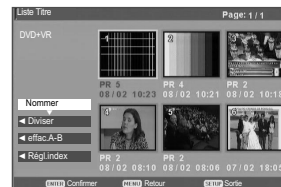

- 5 Appuyez sur [ENTER] pour renommer le titre.
- 6 Le menu "Keyboard" (Clavier) s'affiche. Sélectionnez les caractères ou fonctions souhaités avec les touches [◀▶▲▼] puis appuyez sur [ENTER].

Voir pages 31~32.



- 7 Une fois le nouveau nom de titre saisi, sélectionnez "Sauver" puis appuyez sur [ENTER].

Division d'un titre DVD

Utilisez cette fonction pour diviser un titre en deux titres distincts. Suivez les instructions ci-après.

- 1 Sélectionnez le titre à diviser avec [▲▼◀▶] puis appuyez sur [ENTER].
- 2 Sélectionnez ensuite 'Editer' avec [▲▼] dans le menu qui apparaît sur le côté gauche de l'écran.
- 3 Appuyez sur [ENTER] pour accéder au sous-menu.
- 4 Sélectionnez 'Diviser' avec les touches [▲▼].



Effacement A-B

Suivez les instructions ci-après pour effacer une partie donnée.

- 1 Sélectionnez le titre à éditer avec [▲▼◀▶] puis appuyez sur [ENTER].
- 2 Sélectionnez ensuite 'Editer' avec [▲▼] dans le menu qui apparaît sur le côté gauche de l'écran.
- 3 Appuyez sur [ENTER] pour accéder au sous-menu.
- 4 Sélectionnez 'effac.A-B' avec les touches [▲▼].

- 5 Appuyez sur [ENTER] pour diviser le titre en deux titres distincts.



- 6 Appuyez sur [PLAY] (LIRE) pour lancer la division. Le curseur se positionne sur 'Diviser'.



- 7 Appuyez sur [ENTER] lorsque la scène à diviser en deux parties apparaît.

Vous pouvez utiliser les touches [PREV/NEXT] ou [◀▶] pour rechercher la scène à diviser.

- 8 Le curseur étant placé sur "OK", appuyez sur [ENTER].



- 5 Appuyez sur [PLAY] (LIRE) pour lancer la lecture. Le curseur se positionne sur 'Définir A'.



- 6 Appuyez sur [ENTER] lorsque vous atteignez le début de la partie à effacer. Le curseur se positionne sur 'Définir B'.

Définir une image d'index



- 7 Appuyez sur [ENTER] lorsque vous atteignez la fin de la partie à effacer. Le curseur se positionne sur "OK".



- 8 Appuyez sur [ENTER] pour confirmer.

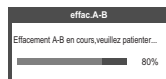

- À noter qu'aucune opération d'édition ne prend effet tant que vous n'avez pas appuyé sur la touche [MENU] ou [STOP]. Le combiné Graveur DVD + MagnétoSCOPE répercute alors vos modifications sur le titre. Une fois la réactualisation terminée, vos modifications apparaîtront dès la prochaine lecture du titre.
- Appuyez sur [MENU] ou sur [STOP] pour quitter le menu d'édition.

Suivez les instructions ci-après pour définir une image d'index.

- 1 Sélectionnez le titre à éditer avec la touche [▲▼◀▶]. Appuyez sur [ENTER].
- 2 Sélectionnez ensuite 'Editer' avec [▲▼] dans le menu qui apparaît sur le côté gauche de l'écran.
- 3 Appuyez sur [ENTER] pour accéder au sous-menu.
- 4 Sélectionnez 'Régl.index' avec les touches [▲▼].

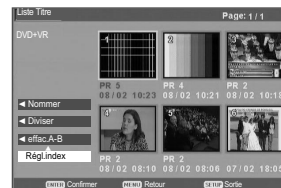

- 5 Appuyez sur [PLAY] (LIRE) pour lancer la division. Le curseur se positionne sur 'Régl.index'.



- 6 Appuyez sur [ENTER] à l'apparition de la scène pour laquelle vous souhaitez définir une image d'index. Le curseur se positionne sur "OK".



- 7 Appuyez sur [ENTER] pour confirmer.

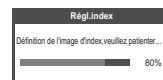

Diagnostic des pannes

Le guide suivant vous indiquera les causes des problèmes les plus fréquents. Consultez-le avant de vous adresser au service d'assistance technique.

Symptôme	Cause	Solution
Absence de courant.	Le cordon d'alimentation est débranché.	Branchez fermement le cordon d'alimentation dans la prise murale.
Absence d'image.	Votre téléviseur n'a pas été réglé pour recevoir les signaux de sortie du combiné Graveur DVD + Magnétoscope. Le câble vidéo n'est pas correctement branché. Votre téléviseur est éteint.	Sélectionnez l'entrée vidéo appropriée sur votre téléviseur de manière à visualiser à l'écran l'image de sortie du combiné Graveur DVD + Magnétoscope. Branchez fermement le câble vidéo. Allumez votre téléviseur.
Absence de son.	L'appareil relié à l'aide du câble audio n'est pas réglé de manière à recevoir les signaux de sortie du combiné Graveur DVD + Magnétoscope. Les câbles audio ne sont pas correctement branchés. L'appareil relié au moyen du câble audio est éteint. Les câbles audio sont endommagés.	Sélectionnez le mode d'entrée approprié sur le récepteur audio de manière à entendre le son de sortie du combiné Graveur DVD + Magnétoscope. Branchez fermement les câbles audio. Allumez l'appareil qui est relié au combiné au moyen du câble audio. Changez-les.
L'image de lecture est mauvaise.	Le disque est sale. Les têtes vidéo sont sales. La cassette est une cassette de location ou une cassette enregistrée sur un autre magnétoscope.	Nettoyez le disque. Nettoyez les têtes vidéo. Utilisez [Tracking +/-] pour ajuster manuellement l'alignement au cours de la lecture d'une cassette.
Le combiné Graveur DVD + Magnétoscope ne lance pas la lecture.	Aucun disque n'a été introduit. Aucune cassette n'a été insérée. Le disque introduit est illisible. Le disque a été introduit à l'envers. Le disque n'a pas été correctement inséré. Le disque est sale. Le Niveau de Contrôle Parental a été paramétré.	Introduisez un disque ou une cassette. (Vérifiez que le témoin de présence d'un disque est allumé sur le panneau frontal). Introduisez un disque non illisible. (Vérifiez le type de disque, son système de couleurs et son code de zone). Insérez le disque, face à lire en dessous. Placez correctement le disque dans le compartiment prévu à cet effet, de manière à ce qu'il se loge dans les encoches. Nettoyez le disque. Annulez la fonction de Contrôle Parental ou modifiez-en le niveau.
L'image provenant de l'entrée externe est déformée.	Le signal vidéo provenant de l'équipement externe est protégé contre la copie.	Vous ne pouvez pas faire le branchement via le combiné Graveur DVD + Magnétoscope. Il vous faut brancher l'équipement externe directement sur le téléviseur.
Certaines chaînes sont ignorées lorsque j'utilise la touche [PR+/-].	Les chaînes ignorées ont été effacées à l'aide de la fonctionnalité « Réglage des Chaînes ».	Utilisez la fonctionnalité « Réglage des Chaînes » pour restaurer les chaînes manquantes.
L'image ou le son d'une chaîne de diffusion est faible ou absent(e).	Mauvais contact au niveau de l'antenne ou des câbles. La bande de réception sélectionnée dans le menu de Configuration du combiné Graveur DVD + Magnétoscope n'est pas la bonne.	Resserrez les branchements ou remplacez les câbles. Essayez toutes les options du « Réglage Auto » ; reportez-vous à la page 20 pour plus de précisions.
L'image du caméscope ne s'affiche pas.	Le caméscope est éteint.	Allumez et utilisez correctement le caméscope.

Symptôme	Cause	Solution
L'image du caméscope relié par l'entrée AV au combiné Graveur DVD + Magnétoscope ne s'affiche pas sur l'écran du téléviseur.	La source du combiné Graveur DVD + Magnétoscope n'est pas réglée sur AV1, AV2 ou AVF.	Utilisez [INPUT] pour sélectionner le canal d'entrée AV (AV1, AV2 ou AVF).
Je n'arrive pas à lire sur un autre lecteur DVD le disque que j'ai enregistré sur mon combiné Graveur DVD + Magnétoscope.	Le disque n'a pas été finalisé (dans le cas d'un DVD+RW, le disque n'a pas été rendu compatible).	Finalisez le disque ; reportez-vous à la page 30.
	La lecture -même d'un disque finalisé- est parfois impossible sur certains lecteurs. Les disques enregistrés sur un support dont la copie n'est autorisée qu'une seule fois ne peuvent pas être lu sur d'autres lecteurs.	Pas de solution. Pas de solution.
Je ne parviens pas à enregistrer / l'enregistrement n'a pas marché.	L'espace libre disponible sur le disque est insuffisant.	Utilisez un autre disque.
	La source que vous essayez de reproduire est protégée contre la copie. Lors du paramétrage, la chaîne à enregistrer a été réglée sur le tuner du téléviseur et non pas sur celui de votre combiné.	Vous ne pouvez pas enregistrer cette source. Sélectionnez la chaîne sur le tuner TV intégré au combiné Graveur DVD + Magnétoscope.
Toute programmation d'enregistrement est impossible.	L'heure de l'horloge du combiné Graveur DVD + Magnétoscope est fausse.	Réglez l'horloge à la bonne heure. Pour cela, reportez-vous à la page 22.
	La programmation de l'enregistrement a été incorrectement réalisée. Le témoin lumineux de programmation n'apparaît pas après l'opération de programmation.	Refaites votre programmation. Reportez-vous au paragraphe « Programmation d'enregistrements » de la page 46-48. Refaites votre programmation.
L'enregistrement et/ou la lecture en Stéréo est impossible.	Votre téléviseur ne reconnaît pas le format Stéréo.	Pas de solution.
	Le programme diffusé n'est pas en Stéréo.	Pas de solution.
	Les prises AV OUT du combiné Graveur DVD + Magnétoscope ne sont pas reliées aux prises AV IN du téléviseur.	Faites les branchements AV appropriés. Le format Stéréo est uniquement disponible via la sortie AV du combiné Graveur DVD + Magnétoscope.
	La sortie Audio/Vidéo du combiné Graveur DVD + Magnétoscope n'est pas réglée empêchant ainsi l'affichage sur le téléviseur.	Sélectionnez la source AUX ou AV comme entrée pour le téléviseur. Configurez le mode du canal audio du téléviseur sur Stéréo.
La télécommande ne marche pas bien.	Le canal audio TV du combiné Graveur DVD + Magnétoscope est configuré sur BIL ou sur MONO.	Reportez-vous au paragraphe « Modification du Canal Audio TV » de la page 34.
	Vous ne pointez pas correctement la télécommande en direction du capteur du combiné Graveur DVD + Magnétoscope.	Pointez la télécommande vers le capteur du combiné Graveur DVD + Magnétoscope.
	La télécommande est trop éloignée du combiné Graveur DVD + Magnétoscope.	N'utilisez pas la télécommande à plus de 7 m du combiné.
	Un obstacle entrave le chemin entre le signal de la télécommande et le capteur du combiné.	Enlevez l'obstacle.
	Les piles de la télécommande sont hors d'usage.	Changez les piles.



RÉINITIALISATION : Si l'équipement ne fonctionne pas correctement, débranchez le câble d'alimentation, attendez 5 secondes puis rebranchez le câble. En tant que Produit Multimédia Numérique, cet équipement peut être sujet à des dysfonctionnements.

Condensation

De la buée peut se former :

Endroits susceptibles de voir se former de la buée :

Lorsque le combiné Graveur DVD + Magnéscope est déplacé d'un endroit froid à un endroit chaud.

Maintenez le combiné Graveur DVD + Magnéscope branché sur une prise d'alimentation en courant alternatif et allumé. Ceci empêchera la condensation.

Sous des conditions d'extrême humidité.

En cas de formation de buée, attendez quelques heures avant de réutiliser votre combiné Graveur DVD + Magnéscope de manière à lui laisser le temps de sécher.

Spécifications techniques

Généralités

Alimentation	200-240V~, 50/60 Hz
Puissance consommée	Fonctionnement : 26 W maximum Veille : 5 W
Dimensions (approx.)	430 *92 *312 (w*h*d)
Poids (approx.)	4,96 Kg
Température de fonctionnement	de 5°C à 35°C
Humidité relative	de 5% à 90%
Système de signal	Couleur PAL

Enregistrement

Formats d'enregistrement	Enregistrement DVD Vidéo, DVD-VIDEO
Disques utilisables	DVD±R, DVD±RW
Temps d'enregistrement	[DVD] (Approx.) 1 heure (HQ), 2 heures (SP), 4 heures (EP), 8 heures (SEP) [VCR] SP: 3 heures (E-180), LP : 6 heures (E-180)

Format enregistrement vidéo

Taux d'échantillonnage	27MHz
Format de compression	MPEG 2

Format enregistrement audio

Taux d'échantillonnage	48kHz
Format de compression	MPEG1 Layer2

Spécifications du magnétoscope

Têtes	4 têtes vidéo, 2 têtes Hi-Fi système de balayage hélicoïdal Helical Scan Azimuth
Programmation	affichage 24 heures
Vitesse bande	SP: 23,39 mm/sec LP: 11,70 mm/sec
Largeur bande	12,7 mm
Durée de rembobinage	inférieure à 150 secondes (E-180)
Couverture canaux	VHF:2-12,13-20,74-80 / UHF:21-69 / CATV:1-41
Gamme de fréquences	de 20Hz à 20kHz
Rapport signal-bruit	43 dB
gamme dynamique	75 dB
Séparation des canaux	45 dB

Spécifications de la platine DVD

Système laser	Laser semiconducteur, longueur d'ondes 650 nm
Réponse en fréquence	DVD (PCM 48 kHz): de 8 Hz à 22 kHz, CD: de 8 Hz à 22 kHz
Rapport S/B Vidéo	> 60dB
Rapport S/B Audio	> 90dB

Taux d'harmoniques	< 0,06%
Gamme dynamique	> 90 dB
Résolution	Supérieure à 500 lignes (Enregistrement HQ)

Entrées

Antenne Entrée	Entrée Antenne ou CATV, 75Ω
Vidéo Entrée	1,0 Vp-p 75 Ω, sync negative, Prise RCA x 2
Audio Entrée	-8,8 dBm, 47 k, Prise RCA (L, R) x 2

Sorties

Sortie Vidéo	Sortie Composite (1,0 Vp-p, Asymétriques,) Sortie RVB (75 en charge, R:0,7Vp-p, G: 0,7Vp-p, B:0,7Vp-p)
Sortie S-Vidéo (Y)	1,0 V (p-p), 75 Ω, negative sync, Mini DIN 4-pin x 1, (C) 0,286 V (p-p) 75 Ω
Sortie Vidéo Composante (Progressive Scan)	(Y) 1,0 V (p-p), 75 Ω, negative sync, Prise RCA x 1, (Pb)/(Pr) 0,7V (p-p), 75 Ω, Prise RCA x 2
Sortie Audio	Audio numérique : 0,5 V (p-p), 75 Ω, Prise RCA x 1, Audio analogique : 1.1 Vrms (1 kHz, - 6 dB), 600 Ω, Prise RCA (L, R) x 2

Accessoires

Câble RF	1
Télécommande	1
Piles	2

La conception et les spécifications de cet appareil sont susceptibles de modification sans préavis.

Cet appareil a été fabriqué sous licence des laboratoires Dolby. Dolby ainsi que le symbole double-D sont des marques déposées des laboratoires Dolby.
DTS et DTS Digital Out sont des marques déposées de la société Digital Theater Systems, Inc.

DIVERS