

MAGNUM[®]

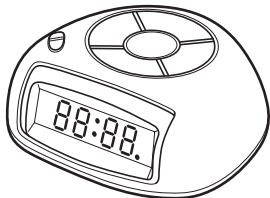

DW 167 a



Digitale wekker

GEBRUIKSAANWIJZING

(Bladzijde 2 - 13)

BELANGRIJK:

Leest u deze gebruiksaanwijzing vóór het eerste gebruik zorgvuldig door en houdt u zich onvoorwaardelijk aan de veiligheidswenken! De gebruiksaanwijzing zorgvuldig bewaren!

DW 167 b

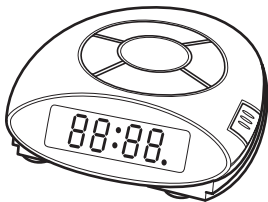

Réveil digital

MODE D'EMPLOI

(Page 14 - 25)

ATTENTION : Lisez attentivement le présent mode d'emploi avant la première utilisation et observez impérativement les consignes de sécurité !

Conservez soigneusement le mode d'emploi !

Digitaler Wecker

BEDIENUNGSANLEITUNG

(Seite 26 - 37)

ACHTUNG: Lesen Sie vor der ersten Benutzung diese Bedienungsanleitung gründlich durch und befolgen Sie unbedingt die Sicherheitshinweise! Bedienungsanleitung sorgfältig aufbewahren!



INHOUDSSOPGAVE

VEILIGHEIDSAANWIJZINGEN 4 - 7

BEDIENINGSELEMENTEN/LEVERINGSOMVANG 8

BEDIENING 9

Digitale wekker aansluiten 9

Instelling van de tijd 9

Instelling van de alarmtijd 9

Alarm activeren 9

Alarmsignaal onderbreken 9

Alarmsignaal deactiveren 9

Inzetten van een batterij 9 - 10

Reinigen van de wekker 10

TECHNISCHE GEGEVENS 11

GARANTIEVOORWAARDEN 12 - 13

GARANTIECERTIFICAAT laatste pagina

Hartelijk dank voor uw vertrouwen!

Wij feliciteren u met uw nieuwe digitale wekker en zijn ervan overtuigd dat dit moderne apparaat u tevreden zal stellen.

Teneinde een steeds optimaal functioneren en de werkingsbereidheid van het apparaat te garanderen en uw persoonlijke veiligheid zeker te stellen, verzoeken wij u om het volgende:



Leest u deze gebruiksaanwijzing vóór het eerste gebruik zorgvuldig door en neemt u vooral de veiligheidswenken in acht!

Alle werkzaamheden aan en met dit apparaat mogen uitsluitend zo worden uitgevoerd, zoals ze in deze gebruiksaanwijzing zijn beschreven.

Controleer voordat u het apparaat voor de eerste keer gebruikt, of de spanningsaangifte op het typeplaatje met die van uw huisstroom overeenstemt.

Verpakking

Uw digitale wekker bevindt zich, ter bescherming tegen transportschade, in een verpakking.

Verpakkingen zijn grondstoffen en kunnen dus weer bruikbaar worden gemaakt of in de grondstofkringloop worden teruggevoerd.

Verwijdering van het apparaat



Mocht het apparaat niet meer gebruikt kunnen worden, neemt u a.u.b. contact op met de bevoegde afvaldienst.

VEILIGHEIDSAANWIJZINGEN



Om uw nieuwe apparaat veilig en op betrouwbare wijze te kunnen gebruiken, verzoeken wij u de veiligheidsaanwijzingen en de gebruiksaanwijzing zorgvuldig door te lezen voordat u begint met de aansluiting van het apparaat. Wanneer u het apparaat doorverkoopt vergeet dan niet om de bedieningshandleiding mee te geven.

Beoogd gebruik

Het apparaat dient om de tijd weer te geven. Het is tevens mogelijk een alarmtijd in te stellen. Op het ingestelde tijdstip weerklinkt een alarmsignaal.

Algemene instructies

Neem het apparaat niet in gebruik wanneer het apparaat of de aansluitingen zichtbare schade laten zien of wanneer het apparaat is gevallen.

De onderdelen binnenin het apparaat staan onder hoge spanningen. Nooit de behuizing openen of voorwerpen door de ventilatieopeningen steken.

Instructies voor het gebruik

Sluit het apparaat alleen aan op een volgens voorschrift gemonteerd 230-V-stopcontact, dat overeenkomstig is gezekeerd. Let er hierbij op dat de snoeren geen struikelgevaar kunnen vormen.

Zorg ervoor dat de snoeren niet klem komen te zitten of kapot gedrukt kunnen worden.

ATTENTIE BRANDGEVAAR! Stopcontacten en verlengsnoeren



VEILIGHEIDSAANWIJZINGEN

mogen niet worden overbelast. Vraag bij de aankoop naar het maximaal toelaatbare stroomverbruik.

Laat reparaties aan het apparaat uitsluitend door het servicecenter resp. een gespecialiseerd bedrijf uitvoeren. Door onvakkundige reparaties kunnen grote risico's voor de gebruiker ontstaan. Voer in geen geval constructieve veranderingen aan het apparaat uit. U brengt hierdoor uw veiligheid in gevaar. Als het netsnoer beschadigd is, mag dit uitsluitend door het servicecenter of een gespecialiseerd bedrijf worden vervangen, om risico's te voorkomen.

Er mogen geen met vloeistof gevulde voorwerpen, bijv. vazen, op het apparaat worden geplaatst.

Het apparaat mag niet worden blootgesteld aan druppelend water of spatwater. Voorkom dat er vloeistof in het apparaat terechtkomt. In geval van nood onmiddellijk de stekker uit het stopcontact trekken.

Het apparaat mag niet in vochtige ruimten (bijv. de badkamer) of ruimten met een grote stofontwikkeling worden gebruikt.

De inwendig in het apparaat opgestuwde hitte kan defecten c.q. brand veroorzaken. Stel het apparaat op grond daarvan niet bloot aan extreem hoge temperaturen:

- de inwerking van direct zonlicht en warmte van de verwarming voorkomen;
- de ventilatie niet hinderen door de ventilatiesleuven of het apparaat zelf af te dekken met voorwerpen zoals bijv. een tijdschrift, tafelkleed, gordijn enz.;
- naar achteren en de zijkanten toe ca. 5 cm vrijlaten.





VEILIGHEIDSAANWIJZINGEN

Geen open vuur, zoals bijv. brandende kaarsen, in de buurt of op het apparaat plaatsen.

Het apparaat mag niet in de directe omgeving van ontvlambaar materiaal (bijv. gordijnen, brandbare vloeistoffen enz.) worden geplaatst.

Laat kinderen nooit zonder toezicht in de buurt van dit apparaat. Kinderen onderschatten de gevaren van de omgang met elektrische apparaten.

Wanneer het apparaat van een koude ruimte naar een warme ruimte wordt verplaatst (bijv. na transport), kan er condenswater in het apparaat ontstaan. Om schade te voorkomen, het apparaat pas na 2 uur inschakelen.

Om het apparaat volledig van de voedingspanning te kunnen scheiden, moet de stekker uit het stopcontact worden getrokken. Hierbij altijd de stekker en nooit het snoer vastpakken.

Tijdens onweer kunnen op het openbare stroomnet aangesloten apparaten onherstelbaar worden beschadigd. Trek daarom bij onweer altijd de stekker uit het stopcontact.

Het apparaat niet in de open lucht gebruiken.

Bij langere afwezigheid stekker uit het stopcontact halen en evt. batterijen uit het apparaat nemen.



VEILIGHEIDSAANWIJZINGEN

Batterij-instructies



Batterijen mogen niet met het gewone huisvuil worden verwijderd. Iedere consument is wettelijk verplicht batterijen overeenkomstig de voorschriften in te dienen bij een van de speciale inzamelpunten.

Batterijen mogen nooit worden opgeladen! **Explosiegevaar!**

Batterijen buiten het bereik van kinderen bewaren, niet in het vuur werpen, kortsluiten of demonteren.

Bij het insteken op de juiste polariteit letten.

Batterij- en apparaatcontacten indien nodig reinigen, alvorens de batterijen in te steken.

Lege batterijen onmiddellijk uit het apparaat verwijderen! Anders kunnen deze uitlopen!

Batterijen niet aan extreme omstandigheden blootstellen, bijv. niet op radiatoren plaatsen! Anders kunnen deze uitlopen!

Vermijd aanraking met huid, ogen en slijmvliezen. Bij aanraking met batterijzuur de getroffen delen onmiddellijk met veel helder water wassen en direct deskundig medisch advies inwinnen.

Batterijen bij een langere periode van niet-gebruik uit het apparaat verwijderen.

BEDIENINGSELEMENTEN/LEVERINGSOMVANG

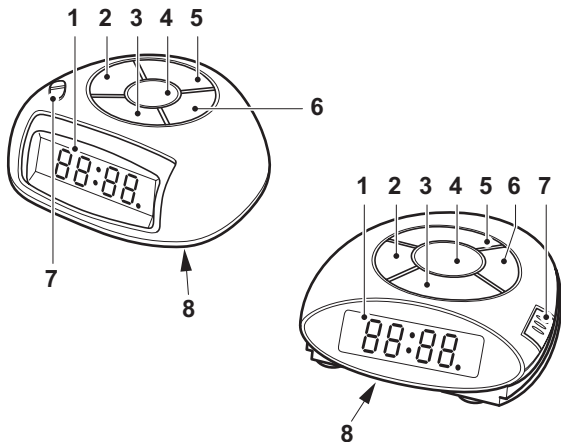

- 1 LED-scherm
- 2 HOUR-toests
- 3 ALARM-toests
- 4 SNOOZE-toests
- 5 MIN-toests
- 6 TIME-toests
- 7 ALARM ON/OFF-schakelaar
- 8 Batterijvak (batterij niet in de leveringsomvang inbegrepen)



BEDIENING

Digitale wekker aansluiten

- Steek de stekker in een stopcontact (230 V).
 - Op het LED-scherm verschijnt knipperend 0:00.

Instelling van de tijd

- Druk de TIME-toets (6) in en houdt deze ingedrukt.
- Stel met de HOUR-toets (2) de uren en met de MIN-toets (5) de minuten in.

Instelling van de alarmtijd

- Druk de ALARM-toets (3) in en houdt deze ingedrukt.
- Stel met de HOUR-toets (2) de uren en met de MIN-toets (5) de minuten in.



Alarm activeren

- Schuif de ALARM ON/OFF-schakelaar (7) in de stand ON.
 - Rechts op het display is nu een stip zichtbaar. Deze geeft aan dat de alarmfunctie actief is.
- 

Alarmsignaal onderbreken

- Als het alarm weerklinkt de SNOOZE-toets (4) drukken.
 - Het alarmsignaal wordt gedurende 9 minuten onderbroken.

Alarmsignaal deactiveren

- Schuif de ALARM ON/OFF-schakelaar (7) in de stand OFF.

Inzetten van een batterij

OPMERKING: Bij een stroomonderbreking worden de tijd en alarmtijd terug op 0:00 gezet. Deze moeten dan opnieuw worden ingesteld.



BEDIENING

Is echter een batterij aangesloten, dan blijven alle functies bewaard (tijd, alarmtijd en alarmfunctie), maar worden ze niet op het display weergegeven. Als het alarm weerklinkt, kan dit alleen met de ALARM ON/OFF-schakelaar (7) worden uitgeschakeld.

- Open het batterijvak (8) in de bodem van de digitale wekker en sluit een 9 V-blokbatterij aan (6LR61, niet in de leveringsomvang inbegrepen).
- Leg de batterij in het vak en sluit het deksel.

Reinigen van de wekker

- Trek bij alle reinigingswerkzaamheden de stekker uit.



Gebruik om de buitenzijde van de wekker te reinigen uitsluitend een zachte, licht vochtige doek.



Voor de reiniging mogen in geen geval agressieve schoonmaakmiddelen, alcohol, verdunner, benzine of dergelijke producten worden gebruikt. Zulke middelen kunnen de oppervlakken van de wekker beschadigen.



TECHNISCHE GEGEVENS

Manual ID:	21290/ sco /2007
Model:	MAGNUM DW 167 a/b
Spanningsvoeding:	230 V
Batterij:	9 V-blokbatterij (6LR61, niet in de leveringsomvang inbegrepen)
Lengte netsnoer:	ca. 1,75 m







GARANTIEVOORWAARDEN

Geachte klant,

Onze producten ondergaan een strenge kwaliteitscontrole. Indien dit toestel desondanks niet naar behoren functioneert, betreuren wij dit ten zeerste. Wij verzoeken u contact op te nemen met het service-adres dat op de garantiekaart vermeld staat. Wij staan ook telefonisch tot uw beschikking via het op de garantiekaart vermelde hotline-nummer. Hieronder vindt u de geldende garantievoorwaarden – zonder beperking van uw wettelijke rechten:

1. U kunt tot maximum 3 jaar na de aankoopdatum aanspraak maken op garantie. De garantie heeft enkel betrekking op het herstellen van materiaal- en productiefouten of het omruilen van het toestel. Aan de garantieclaim zijn voor u geen kosten verbonden.
 2. Garantieclaims moeten onmiddellijk nadat u het defect hebt vastgesteld worden ingediend. Na afloop van de garantietermijn kunnen geen garantieclaims meer aanvaard worden, behalve wanneer de claim binnen de 2 weken na afloop van de garantietermijn ingediend wordt.
 3. Gelieve uw defect toestel samen met de garantiekaart en het kasticket portvrij naar het service-adres te sturen. Als het defect binnen onze garantieregeling valt, krijgt u een hersteld of nieuw toestel terug. Bij de herstelling of omruiling van het toestel vangt geen nieuwe garantietermijn aan. De garantietermijn blijft onveranderd geldig tot drie jaar na aankoopdatum. Dit geldt ook bij herstellingen aan huis.
- 
- 



GARANTIEVOORWAARDEN

Gelieve te noteren dat onze garantie vervalt bij verkeerd gebruik of ondeskundige behandeling van het toestel, bij het niet in acht nemen van de veiligheidsvoorschriften, bij beschadiging door geweld en bij ingrepen die niet door het gemachtigde service-adres zijn uitgevoerd.

Defecten die niet (of niet meer) door de garantie zijn gedekt of schade waardoor de garantie vervalt herstellen wij tegen betaling. Gelieve het toestel naar ons service-adres te sturen.



MAGNUM Service Center

p/a teknihall benelux

Brusselstraat 33

B 2321 Meer

Tel.: 03 2030935

Fax.: 03 6640453

www.teknihall.be



TABLE DES MATIÈRES

CONSIGNES DE SÉCURITÉ 16 - 19

DÉSIGNATION DES PIÈCES / FOURNITURE..... 20

UTILISATION 21

Brancher le réveil digital 21

Régler l'heure 21

Régler l'alarme 21

Activer l'alarme 21

Interrompre le signal d'alarme 21

Désactiver le signal d'alarme 21

Utilisation d'une pile 21 - 22

Nettoyer le boîtier 23

CARACTÉRISTIQUES TECHNIQUES 23

CONDITIONS DE GARANTIE 24 - 25

CARTE DE GARANTIE Dernière page



Merci de votre confiance !

Nous vous félicitons pour l'achat de votre nouveau réveil digital et sommes sûrs que cet appareil moderne vous donnera toute satisfaction.

Pour garantir le fonctionnement optimal de l'appareil, nous vous demandons ce qui suit :



Lisez attentivement le présent mode d'emploi avant la première utilisation et observez en particulier les consignes de sécurité !

Tous les travaux effectués sur et avec cet appareil ne doivent être réalisés que s'ils sont décrits dans le présent mode d'emploi.

Avant de brancher l'appareil pour la première fois, il est conseillé de vérifier que la tension de votre installation correspond à celle figurant sur la plaque signalétique de l'appareil.

Emballage

Votre réveil digital se trouve dans un emballage qui le protège pendant le transport.

Les emballages sont des matières brutes et donc réutilisables ou recyclables.

Elimination de l'appareil



Au cas où l'appareil ne peut plus être utilisé, adressez-vous à l'association d'élimination des déchets compétente pour obtenir des informations sur les mesures nécessaires à l'élimination adéquate.



CONSIGNES DE SÉCURITÉ



Pour pouvoir utiliser votre nouvel appareil en toute fiabilité, lisez attentivement les consignes de sécurité et le présent mode d'emploi avant de brancher l'appareil. En cas de remise de l'appareil à une autre personne, n'oubliez pas de lui remettre également le présent mode d'emploi.

Utilisation conforme aux prescriptions

L'appareil sert à afficher l'heure. Il permet aussi de régler une heure de réveil. Une alarme retentit à l'heure de réveil réglée.

Notes générales

Ne jamais mettre l'appareil en service si l'appareil ou les câbles de branchement présentent des détériorations visibles ou si l'appareil a fait une chute.

L'intérieur de l'appareil contient des tensions dangereuses. Ne jamais ouvrir le boîtier ou introduire des objets via l'aération.

Remarques concernant l'utilisation

Ne raccorder l'appareil que sur une prise 230 V installée selon les normes en vigueur et protégée en conséquence. S'assurer que personne ne peut trébucher sur les câbles de branchement.

Veiller à ce que les câbles de branchement ne sont pas coincés ou écrasés.

ATTENTION RISQUE D'INCENDIE ! Les prises et les rallonges ne doivent pas être surchargées. En cas d'achat, renseignez-vous sur l'intensité du courant absorbé maximale autorisée.





CONSIGNES DE SÉCURITÉ

Ne faire effectuer les réparations sur l'appareil que par un atelier spécialisé ou au centre SAV. Les réparations inadéquates peuvent engendrer des dangers considérables pour l'utilisateur. Ne jamais effectuer de modifications de construction sur l'appareil ! Vous compromettrez sinon votre sécurité ! Si le cordon d'alimentation est endommagé, ne le faire remplacer que par le centre SAV ou un atelier spécialisé pour éviter les dangers.

Ne poser sur l'appareil aucun objet rempli de liquide, par ex. vases.

L'appareil ne doit pas être exposé aux gouttes d'eau ou aux projections d'eau. Éviter la pénétration d'eau dans l'appareil. Débrancher immédiatement le cordon de branchement si nécessaire.

Ne pas utiliser l'appareil dans des pièces humides (par ex. salles de bain) ou dans des pièces très poussiéreuses.

La chaleur qui s'est accumulée à l'intérieur de l'appareil peut provoquer des défaillances ou le feu. Ne pas exposer l'appareil aux températures extrêmes :

- Ne pas exposer l'appareil directement au soleil et à la chaleur des radiateurs ;
- Ne pas gêner l'aération en couvrant les trous d'aération ou l'appareil avec des objets, par exemple journaux, nappes, rideaux etc ;
- laisser un espace de 5 cm environ derrière et sur les côtés ;

Ne pas poser sur l'appareil des sources d'incendie, telles que des bougies allumées.





CONSIGNES DE SÉCURITÉ

Ne pas poser l'appareil à proximité directe d'objets inflammables (par ex. rideaux, liquides inflammables etc.).

Ne pas laisser l'appareil à la portée des enfants. Les enfants ne comprennent pas les risques auxquels ils sont exposés au cours de la manipulation d'appareils électriques.

Si vous déplacez l'appareil du froid vers le chaud (par ex. à l'issue du transport), de l'eau de condensation peut se former à l'intérieur. Pour protéger l'appareil de toute détérioration, allumer uniquement l'appareil au bout de 2 heures au minimum.

Pour couper entièrement la micro-chaîne de la tension d'alimentation, retirer la fiche de branchement de la prise en ne tirant jamais sur le cordon.

Les orages peuvent détériorer les appareils raccordés au réseau électrique. Toujours retirer la fiche d'alimentation de la prise en cas d'orages.

Ne pas utiliser l'appareil en plein air.

En cas d'absence prolongée, débrancher l'appareil et retirer si nécessaire les piles de l'appareil.



CONSIGNES DE SÉCURITÉ

Remarques concernant les piles



Ne pas jeter les piles dans les ordures ménagères. Tout consommateur est tenu de par la loi à déposer les piles aux points de collecte prévus à cette fin.

Ne jamais recharger les piles ! **Risque d'explosion !**

Tenir les piles à distance des enfants, ne pas les jeter au feu, les court-circuiter ni les démonter.

En insérant les piles, respecter la polarité.

Nettoyer les contacts des piles et de l'appareil avant de les insérer.

Retirer immédiatement les piles usées de l'appareil ! Risque d'écoulement élevé !

Ne pas exposer les piles à des conditions extrêmes, par ex. ne pas les poser sur des radiateurs ! Risque d'écoulement élevé !

Éviter le contact avec la peau, les yeux et les muqueuses. En cas de contact avec l'acide de pile, rincer immédiatement et abondamment les endroits en question à l'eau claire et consulter aussitôt un médecin.

Retirer les piles de l'appareil si l'appareil n'est pas utilisé pendant une période prolongée.

DÉSIGNATION DES PIÈCES / FOURNITURE

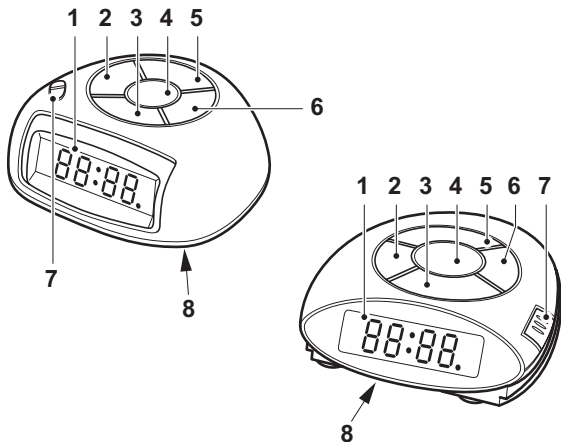

- 1 Ecran LED
- 2 Touche HOUR
- 3 Touche ALARM
- 4 Touche SNOOZE
- 5 Touche MIN
- 6 Touche TIME
- 7 Sélecteur ALARM ON/OFF
- 8 Compartiment de la pile (pile non incluse)



UTILISATION

Brancher le réveil digital

- Brancher la fiche d'alimentation réseau sur une prise 230 V.
 - Le cadran à diodes lumineuses affiche 0:00 (clignotant).

Régler l'heure

- Maintenir enfoncée la touche TIME (6).
- Régler l'heure à l'aide de la touche HOUR (2) et les minutes à l'aide de la touche MIN (5).

Régler l'alarme

- Maintenir enfoncée la touche ALARM (3).
- Régler l'heure à l'aide de la touche HOUR (2) et les minutes à l'aide de la touche MIN (5).



Activer l'alarme



- Placer le sélecteur ALARM ON/OFF (7) sur ON.
 - Un point est maintenant visible à droite de l'écran. Il indique que la fonction d'alarme est activée.

Interrompre le signal d'alarme

- Lorsque l'alarme se déclenche, presser la touche SNOOZE (4).
 - Le signal d'alarme s'interrompt pendant 9 minutes.

Désactiver le signal d'alarme

- Placer le sélecteur ALARM ON/OFF (7) sur OFF.

Utilisation d'une pile

REMARQUE : après une coupure de courant, l'heure et l'alarme sont remises à 0:00. Un nouveau réglage est nécessaire.



UTILISATION

Si une pile est utilisée, les fonctions (heure, réglage alarme et alarme activée) seront en revanche toutes maintenues, même si rien ne s'affiche sur le cadran. Une fois que l'alarme a retenti, celle-ci ne peut être stoppée qu'avec le sélecteur ALARM ON/OFF (7).

- Ouvrir le compartiment (8) réservé aux piles sous le réveil digital et brancher une pile 9 V (6LR61, non fournie).
- Insérer la pile dans le compartiment et refermer le couvercle.

Nettoyer le boîtier

- Débrancher la fiche secteur à chaque nettoyage.



Pour nettoyer le boîtier, utiliser uniquement un chiffon doux légèrement humidifié.



L'utilisation de produits nettoyants agressifs, de solvants, de diluants ainsi que d'essence ou autre produit similaire est formellement interdite pour le nettoyage. Ces produits peuvent endommager la surface du boîtier.



CARACTÉRISTIQUES TECHNIQUES

Manual ID :	21290/ sco /2007
Modell :	MAGNUM DW 167 a/b
Alimentation :	230 V
Pile :	9 V (6LR61, non fournie)
Longueur du cordon d'alimentation :	env. 1,75 m







CONDITIONS DE GARANTIE

Chère cliente, cher client,

Nos produits sont soumis à des contrôles de qualité rigoureux. Si malgré ces contrôles, votre appareil ne fonctionne pas correctement, nous vous demandons de contacter le service après-vente indiqué sur la carte de garantie. Vous pouvez également nous contacter par téléphone au numéro figurant sur cette carte.

Conditions de garantie (sans pour autant réduire les droits légaux) :

- 
1. La garantie a une durée maximum de 3 ans à compter de la date d'achat du produit. La garantie consiste soit en la réparation des défauts de matériaux et de fabrication ou en l'échange du produit. Ce service est gratuit.
 2. Les défauts doivent être signalés rapidement. Toute réclamation au delà de la durée de la garantie ne peut être prise en compte, sauf si elle intervient dans un délai de 2 semaines à l'expiration de celle-ci.
 3. Vous devez envoyer le produit défectueux accompagné de la carte de garantie et du ticket de caisse au service après-vente sans payer le port. Si le défaut est couvert par la garantie, vous recevrez l'appareil réparé ou un nouvel appareil. La réparation ou l'échange du produit ne modifie pas la durée initiale de la garantie qui reste de 3 ans à partir de la date d'achat. Ceci est également valable pour les réparations à domicile.
- 



CONDITIONS DE GARANTIE

Veillez noter que notre garantie n'est plus valable en cas de défaut d'utilisation, de non suivi des mesures de sécurité, si le produit a subi des chocs ou a fait l'objet d'une réparation par un S.A.V non mentionné sur la carte de garantie.

Dans le cas d'un défaut non garanti, les frais de réparations seront à votre charge. Il est néanmoins possible de s'adresser au S.A.V mentionné.



MAGNUM Service Center

p/a tehnikhall benelux

Brusselstraat 33

B 2321 Meer

Tel.: 03 2030935



Fax.: 03 6640453

www.tehnikhall.be



INHALTSVERZEICHNIS

SICHERHEITSHINWEISE	28 - 31
TEILEBEZEICHNUNG / LIEFERUMFANG	32
BEDIENUNG	33
Den digitalen Wecker anschließen	33
Einstellung der Uhrzeit	33
Einstellung der Alarmzeit	33
Alarm aktivieren	33
Alarmsignal unterbrechen	33
Alarm deaktivieren	33
Einsetzen der Batterie	33 - 34
Reinigung	34
TECHNISCHE DATEN	35
GARANTIEBEDINGUNGEN	36 - 37
GARANTIEKARTE	Letzte Seite



Herzlichen Dank für Ihr Vertrauen!

Wir gratulieren Ihnen zu Ihrem neuen digitalen Wecker und sind überzeugt, dass Sie mit diesem modernen Gerät zufrieden sein werden.

Um eine stets optimale Funktion und Leistungsbereitschaft des Gerätes zu garantieren und um Ihre persönliche Sicherheit zu gewährleisten, haben wir eine Bitte an Sie:



Lesen Sie vor der ersten Inbetriebnahme diese Bedienungsanleitung gründlich durch und befolgen Sie vor allen Dingen die Sicherheitshinweise!

Alle Tätigkeiten an und mit diesem Gerät dürfen nur soweit ausgeführt werden, wie sie in dieser Bedienungsanleitung beschrieben sind.

Überprüfen Sie, bevor Sie das Gerät zum ersten Mal benutzen, ob die Spannungsangabe auf dem Typenschild mit der Ihres Haushaltes übereinstimmt.

Verpackung

Ihr digitaler Wecker befindet sich zum Schutz vor Transportschäden in einer Verpackung.

Verpackungen sind Rohstoffe und somit wiederverwendungsfähig oder können dem Rohstoffkreislauf zurückgeführt werden.

Entsorgung des Gerätes



Sollte das Gerät nicht mehr benutzt werden können, bitte an den zuständigen Müllbeseitigungsverband wenden.



SICHERHEITSHINWEISE



Damit Sie Ihr neues Gerät sicher und zuverlässig nutzen können, lesen Sie bitte die Sicherheitshinweise und diese Bedienungsanleitung sorgfältig durch, bevor Sie das Gerät anschließen. Bei Weitergabe des Gerätes an andere Personen geben Sie auch die Bedienungsanleitung mit.

Bestimmungsgemäßer Gebrauch

Das Gerät dient zur Anzeige der Uhrzeit. Zusätzlich ist die Einstellung einer Weckzeit möglich. Zur eingestellten Weckzeit ertönt ein Signal.

Allgemeine Hinweise

Nehmen Sie das Gerät nicht in Betrieb, wenn Gerät oder Anschlussleitungen sichtbare Schäden aufweisen oder das Gerät heruntergefallen ist.

Im Innern des Gerätes gibt es gefährliche Spannungen. Niemals das Gehäuse öffnen oder durch die Belüftung Gegenstände einführen.

Hinweise für die Benutzung

Schließen Sie das Gerät nur an eine vorschriftsmäßig installierte 230 V Steckdose an, die entsprechend abgesichert ist. Achten Sie darauf, dass die Anschlussleitungen nicht zur Stolperfalle werden.

Achten Sie darauf, dass die Anschlussleitungen nicht geklemmt oder gequetscht werden.

ACHTUNG BRANDGEFAHR! Steckdosen und Verlängerungs-





SICHERHEITSHINWEISE

kabel dürfen nicht überlastet werden. Fragen Sie beim Erwerb nach der maximalen zulässigen Stromaufnahme.

Lassen Sie Reparaturen am Gerät nur vom Service-Center bzw. einer Fachwerkstatt durchführen. Durch unsachgemäße Reparaturen können erhebliche Gefahren für den Benutzer entstehen. Auf keinen Fall an dem Gerät bauliche Veränderungen vornehmen. Sie gefährden hierdurch Ihre Sicherheit. Wenn die Netzanschlussleitung beschädigt ist, darf sie nur vom Service-Center bzw. einer Fachwerkstatt ersetzt werden, um Gefährdungen zu vermeiden.

Es dürfen keine mit Flüssigkeit gefüllten Gegenstände, z.B. Vasen, auf das Gerät gestellt werden.

Das Gerät darf nicht Tropf- oder Spritzwasser ausgesetzt werden. Verhindern Sie, dass Flüssigkeit in das Gerät gelangt. Notfalls sofort den Netzstecker ziehen.

Das Gerät darf nicht in Feuchträumen (z.B. Badezimmer) oder Räumen mit starkem Staubaufschlag verwendet werden.

Die im Inneren des Gerätes aufgestaute Hitze kann zum Defekt bzw. zum Brand führen. Setzen Sie dieses Gerät daher keiner extremen Temperatur aus:

- direkte Sonneneinstrahlung und Heizungswärme vermeiden;
- die Belüftung nicht durch Bedecken der Lüftungsöffnungen oder des Gerätes selbst mit Gegenständen, wie z.B. durch Zeitschriften, Tischdecken, Vorhänge usw., behindern;
- nach hinten und zu den Seiten ca. 5 cm freilassen.

Offene Brandquellen, wie z.B. brennende Kerzen nicht auf das Gerät stellen.





SICHERHEITSHINWEISE

Das Gerät darf nicht in unmittelbarer Nähe von entflammbarem Material (z.B. Vorhänge, brennbare Flüssigkeiten etc.) aufgestellt werden.

Lassen Sie Kinder mit diesem Gerät nie unbeaufsichtigt. Kinder unterschätzen die Gefahren beim Umgang mit Elektrogeräten.

Wenn das Gerät vom Kalten ins Warme kommt (z. B. nach dem Transport), kann sich Kondenswasser im Inneren bilden. Um das Gerät vor Schäden zu schützen, frühestens nach 2 Stunden einschalten.

Um das Gerät vollständig von der Stromversorgung zu trennen, muss der Netzstecker aus der Steckdose gezogen werden. Dabei immer am Stecker und niemals am Kabel anfassen.

Bei einem Gewitter können am Stromnetz angeschlossene Geräte Schaden nehmen, ziehen Sie deshalb bei Gewitter immer den Netzstecker aus der Steckdose.

Das Gerät nicht im Freien benutzen.

Bei längerer Abwesenheit Netzstecker ziehen und ggf. Batterien aus dem Gerät nehmen.



SICHERHEITSHINWEISE

Batteriehinweise



Batterien dürfen nicht über den Hausmüll entsorgt werden. Jeder Verbraucher ist gesetzlich dazu verpflichtet, Batterien ordnungsgemäß an den vorgesehenen Sammelstellen zu entsorgen.

Batterien niemals wieder aufladen! **Explosionsgefahr!**

Batterien von Kindern fernhalten, nicht ins Feuer werfen, kurzschließen oder auseinander nehmen.

Beim Einlegen auf die richtige Polarität achten.

Batterie- und Gerätekontakte vor dem Einlegen bei Bedarf reinigen.

Erschöpfte Batterien umgehend aus dem Gerät entfernen! Erhöhte Auslaufgefahr!

Batterien keinen extremen Bedingungen aussetzen, z. B. auf Heizkörpern! Erhöhte Auslaufgefahr!

Kontakt mit Haut, Augen und Schleimhäuten vermeiden. Bei Kontakt mit Batteriesäure die betroffenen Stellen sofort mit reichlich klarem Wasser spülen und umgehend einen Arzt aufsuchen.

Batterien bei längerer Nichtverwendung aus dem Gerät entfernen.

TEILEBEZEICHNUNG / LIEFERUMFANG

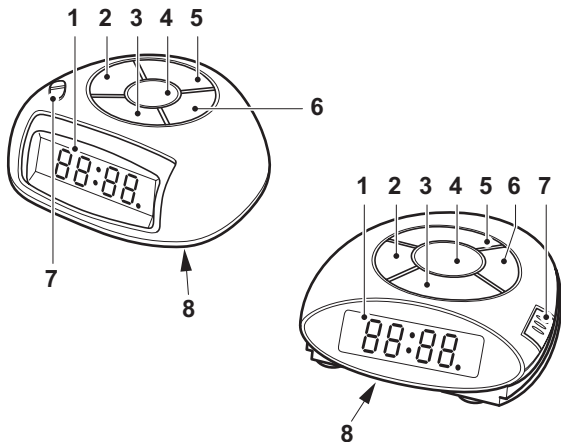

- 1 LED Display
- 2 HOUR Taste
- 3 ALARM Taste
- 4 SNOOZE Taste
- 5 MIN Taste
- 6 TIME Taste
- 7 ALARM ON/OFF Schalter
- 8 Batteriefach (Batterie nicht im Lieferumfang enthalten)



BEDIENUNG

Den digitalen Wecker anschließen

- Netzstecker an eine 230 V Steckdose anschließen.
 - Im LED wird blinkend 0:00 angezeigt.

Einstellung der Uhrzeit

- TIME Taste (6) drücken und gedrückt halten.
- Mit der HOUR Taste (2) die Stunden einstellen und mit der MIN Taste (5) die Minuten.

Einstellung der Alarmzeit

- ALARM Taste (3) drücken und gedrückt halten.
- Mit der HOUR Taste (2) die Stunden einstellen und mit der MIN Taste (5) die Minuten.



Alarm aktivieren

- ALARM ON/OFF Schalter (7) in Position ON schieben.
 - Rechts im Display ist nun ein Punkt sichtbar. Er zeigt an, dass die Alarmfunktion aktiv ist.
- 

Alarmsignal unterbrechen

- Nachdem der Alarm ertönt, die SNOOZE Taste (4) berühren.
 - Der Alarm wird für 9 Minuten unterbrochen.

Alarm deaktivieren

- ALARM ON/OFF Schalter (7) in Position OFF schieben.

Einsetzen der Batterie

HINWEIS: Bei einem Stromausfall werden alle Einstellungen auf 0:00 gesetzt. Diese müssen dann neu eingestellt werden.



BEDIENUNG

Ist eine Batterie eingesetzt, bleiben die Funktionen erhalten (Zeit, Alarmzeit und Alarmfunktion), es erfolgt jedoch keine Anzeige im Display. Nach dem Ertönen des Alarms, kann dieser nur durch den ALARM ON/OFF Schalter (7) abgestellt werden.

- Öffnen Sie das Batteriefach (8) auf der Unterseite des digitalen Weckers und schließen Sie eine 9 V-Blockbatterie an (6LR61, nicht im Lieferumfang enthalten).
- Legen Sie die Batterie in das Fach ein und schließen Sie das Batteriefach mit dem Deckel.

Reinigung

- Bei allen Reinigungsarbeiten den Netzstecker ziehen.
- Zum Reinigen, benutzen Sie ein weiches, leicht feuchtes Tuch.

Benutzen Sie auf keinen Fall scharfe Reiniger, Alkohol, Verdünner, Benzin oder Ähnliches. Diese Reiniger würden die Oberfläche beschädigen.



TECHNISCHE DATEN

Manual ID:	21290/ sco/2007
Modell:	MAGNUM DW 167 a/b
Netzspannung:	230 V
Batterie:	9 V-Blockbatterie (6LR61, nicht im Lieferumfang enthalten)
Länge Anschlussleitung:	ca. 1,75 m



GARANTIEBEDINGUNGEN

Sehr geehrter Kundin, sehr geehrter Kunde,

unsere Produkte unterliegen einer strengen Qualitätskontrolle. Sollte dieses Gerät trotzdem nicht einwandfrei funktionieren, bedauern wir dies sehr und bitten Sie, sich an unsere auf der Garantiekarte aufgeführte Serviceadresse zu wenden. Gern stehen wir Ihnen auch telefonisch über die Garantiekarte ausgedruckte Service-Hotline zur Verfügung. Für die Geltendmachung von Garantieansprüchen gilt – ohne, dass dadurch Ihre gesetzlichen Rechte eingeschränkt werden – Folgendes:

1. Garantieansprüche können Sie nur innerhalb eines Zeitraumes von max. 3 Jahren, gerechnet ab Kaufdatum, erheben. Unsere Garantieleistung ist auf die Behebung von Material- und Fabrikationsfehlern bzw. den Austausch des Gerätes beschränkt. Unsere Garantieleistung ist für Sie kostenlos.
2. Garantieansprüche müssen jeweils nach Kenntniserlangung unverzüglich erhoben werden. Die Geltendmachung von Garantieansprüchen nach Ablauf des Garantiezeitraumes ist ausgeschlossen, es sei denn, die Garantieansprüche werden innerhalb einer Frist von 2 Wochen nach Ablauf des Garantiezeitraumes erhoben.
3. Ein defektes Gerät übersenden Sie bitte unter Beifügung der Garantiekarte und des Kassenbons portofrei an die Serviceadresse. Wenn der Defekt im Rahmen unserer Garantieleistung liegt, erhalten Sie ein repariertes oder neues Gerät zurück. Mit Reparatur oder Austausch des Gerätes beginnt kein neuer Garantiezeitraum. Maßgeb-





GARANTIEBEDINGUNGEN

lich bleibt der Garantiezeitraum von 3 Jahren ab Kaufdatum. Dies gilt auch, bei Einsatz eines Vor-Ort-Services.

Bitte beachten Sie, dass unsere Garantie bei missbräuchlicher oder unsachgemäßer Behandlung, bei Nichtbeachtung der für das Gerät geltenden Sicherheitsvorkehrungen, bei Gewaltanwendungen oder bei Eingriffen, die nicht von der von uns autorisierten Serviceadresse vorgenommen wurden, erlischt.

Vom Garantieumfang nicht (oder nicht mehr) erfasste Defekte am Gerät oder Schäden, durch die die Garantie erloschen ist, beheben wir gegen Kostenerstattung. Dazu senden Sie das Gerät bitte an unsere Serviceadresse.



MAGNUM Service Center

p/a teknihall benelux

Brusselstraat 33

B 2321 Meer

Tel.: 03 2030935

Fax.: 03 6640453

www.teknhall.be



GARANTIECERTIFICAAT
CERTIFICAT DE GARANTIE
GARANTIEKARTE

Deze kaart enkel gebruiken om defect apparaat terug te sturen.
Cette carte n'est utilisable qu'en cas de retour d'appareil défectueux.
Im Garantiefall diese Karte dem defekten Gerät beifügen.

Naam v/d koper / Nom de l'acheteur / Name des Käufers

Straat / Rue / Straße

Code + Plaats / Code + ville / PLZ + Ort

Tel.

Handtekening / Signature / Unterschrift

MAGNUM Service Center

p/a teknihall benelux

Brusselstraat 33

B 2321 Meer

Tel.: 03 2030935

Fax.: 03 6640453

www.teknihall.be



MAGNUM[®]

DW 167 a/b

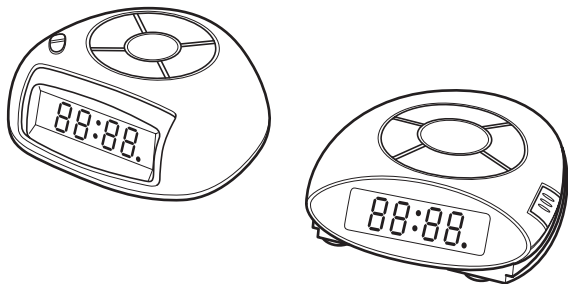

Digitale wekker / Réveil digital / Digitaler Wecker