

ENVIVO



ENCEINTE DE FÊTE

MODE D'EMPLOI
ENV-1690

5006764
AA 51/22 B

SOMMAIRE

BIENVENUE.....	4
GÉNÉRALITÉS	4
EXPLICATION DES SYMBOLES.....	4
SÉCURITÉ	4
INFORMATIONS GÉNÉRALES ET CONSIGNES DE SÉCURITÉ.....	4
Avertissements.....	5
CONTENU DE LA BOÎTE.....	5
DESCRIPTION DE L'AFFICHAGE	6
FAIRE FONCTIONNER L'ENCEINTE DE FÊTE.....	8
Allumer	8
Chargement	8
Jumelage Bluetooth	9
LED Disco.....	10
Microphone	11
Écho du microphone.....	11
Aux IN	11
Mode carte USB / Micro SD	11
Changement de Mode	11
NETTOYAGE ET ENTRETIEN	12
STOCKAGE	12
BATTERIE.....	12
SPECIFICATIONS DU PRODUIT.....	12
GUIDE DE DÉPANNAGE	13
ÉLIMINATION	16
DÉCLARATION DE CONFORMITÉ DE L'UE (DOC)	18

BIENVENUE

Nous souhaitons que vous soyez entièrement satisfait de votre achat. Ce produit EnVivo bénéficie donc d'une garantie complète du fabricant de 3 ans et d'un service après-vente exceptionnel via notre service d'assistance téléphonique dédié. Si vous avez besoin d'assistance technique ou dans le cas improbable où l'achat que vous avez effectué est défectueux, veuillez contacter notre service d'assistance téléphonique pour une assistance immédiate. Les réclamations concernant des produits défectueux faites pendant la période de garantie de 3 ans seront réparées ou remplacées gratuitement, à condition que vous disposiez d'une preuve d'achat satisfaisante (conservez votre ticket de caisse en sécurité !). Cela n'affectera pas vos droits légaux. Cependant, sachez que la garantie deviendra nulle et non avenue s'il s'avère que le produit a été délibérément endommagé, mal utilisé ou démonté.

GÉNÉRALITÉS

LISEZ ATTENTIVEMENT CETTE NOTICE AVANT D'UTILISER LE PRODUIT. GARDEZ CES INSTRUCTIONS POUR TOUTE RÉFÉRENCE ULTÉRIEURE.

EXPLICATION DES SYMBOLES



Les produits qui portent ce symbole utilisent du courant continu.

SÉCURITÉ

Lisez et respectez les instructions de sécurité.

INFORMATIONS GÉNÉRALES ET CONSIGNES DE SÉCURITÉ

Pour éviter d'endommager votre appareil, nous vous conseillons de lire toutes les informations de sécurité et les instructions d'utilisation avant d'utiliser cette enceinte.

1. Ne pas laisser tomber, désassembler, ouvrir, écraser, plier, déformer, percer, déchiqueter, mettre au micro-onde, incinérer, peindre ou insérer des objets étrangers dans cet appareil.
2. N'exposez pas l'enceinte à l'humidité et ne le plongez pas



3. Conservez toujours le produit hors de portée des bébés et des jeunes enfants afin d'éviter toute situation potentiellement dangereuse.

AVERTISSEMENTS

1. Veuillez ne pas utiliser ni stocker l'appareil dans des endroits à haute température ou dangereux.
2. Merci de ne pas exposer l'appareil à la pluie.
3. Merci de ne pas démonter, réparer ou modifier l'appareil.
4. L'unité est livrée avec une batterie rechargeable, évitez donc de la jeter ou de la mettre au feu pour éviter une explosion.
5. Pour prolonger la durée de vie de la batterie, veuillez charger et utiliser l'enceinte de fête environ une fois par mois.
6. Une batterie faible peut entraîner une réduction de la distance de transmission Bluetooth ou une déconnexion.

CONTENU DE LA BOÎTE



Enceinte de fête



Microphone filaire

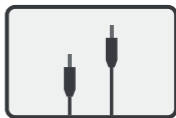

Cable Audio

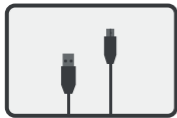

Cable micro USB



Manuel d'utilisateur



Cartes de garantie

DESCRIPTION DE L'AFFICHAGE

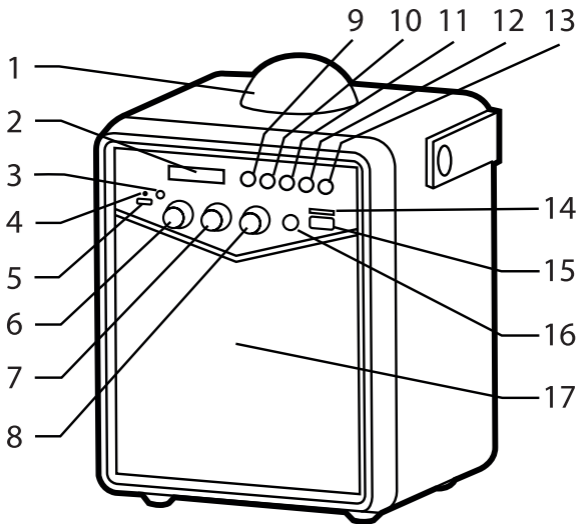

1. LED Disco - Appuyez longuement sur le bouton Mode pour allumer / éteindre la LED disco. La lumière disco arrivera avec la musique lorsque le son sortira de l'enceinte. La LED disco s'éteint lorsque le volume de la musique est réglé sur 2 ou moins.
2. Affichage LED - indique la sélection actuelle et les connexions.



3. Entrée AUX - La prise stéréo 3,5 mm peut être utilisée pour connecter un lecteur de CD, un lecteur MP3, un smartphone ou toute autre source audio.
4. Indicateur de charge - s'allumera pendant la charge. Lorsqu'il est complètement chargé, le voyant s'éteindra.
5. Port de charge - Utilisez le câble micro USB fourni pour charger l'appareil.
6. Réglage du volume de la musique - Tournez le bouton pour régler le volume de la musique (0-30 sur l'affichage à LED).
7. Contrôle du volume d'écho - Tournez le bouton pour régler le volume d'écho lorsque vous utilisez le microphone.
8. Contrôle du volume du microphone - Activez cette option pour régler le volume du microphone.
9. Bouton d'alimentation - Appuyez longuement sur le bouton pour allumer / éteindre l'enceinte de fête disco.
10. Mode bouton - Appuyez brièvement pour changer de mode, appuyez plus longuement pour allumer / éteindre la LED disco.
11. Bouton Retour / Précédent - Appuyez pour revenir à la piste précédente.
12. Bouton Lecture / Pause - Appuyez pour lire / mettre en pause la musique.
13. Bouton Avant / Suivant - Appuyez pour passer à la piste suivante.
14. Port Micro SD - Écoutez de la musique à partir d'une carte Micro SD insérée.
15. Port USB - Écoutez de la musique à partir du lecteur flash USB inséré.
16. Entrée microphone - Prise jack 6,35 mm (1/4 ") pour microphone.
17. Enceinte intégrée.



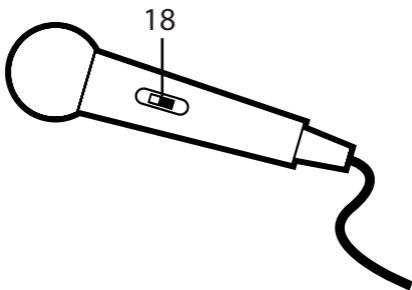

18. ON / OFF: active / désactive le microphone.

FAIRE FONCTIONNER L'ENCEINTE DE FÊTE

ALLUMER

Appuyez longuement sur le bouton d'alimentation et la LED s'allumera. Pour éteindre l'enceinte de fête, appuyez de nouveau sur le bouton d'alimentation.

CHARGEMENT

L'enceinte de fête a une batterie rechargeable intégrée. Connectez le câble de chargement micro USB fourni avec l'enceinte de fête à un chargeur USB ou à un port USB d'un ordinateur. Lors du chargement, l'indicateur de charge LED s'allume. Lorsqu'il est complètement chargé, le voyant de charge LED s'éteint.

L'enceinte de fête peut être utilisée pendant la charge.



JUMELAGE BLUETOOTH

S'il s'agit de la première fois que vous connectez votre téléphone / tablette à l'enceinte de fête, vous devrez suivre les instructions ci-dessous pour vous connecter à l'enceinte de fête.

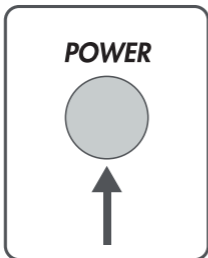

1. Appuyez sur le bouton MARCHÉ pour allumer le Enceinte de fête

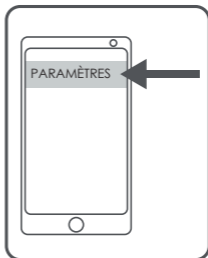

2. Allez dans les paramètres de votre téléphone.

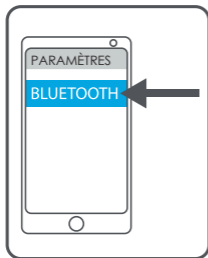

3. Passez en Bluetooth et activez le Bluetooth sur votre téléphone / tablette.

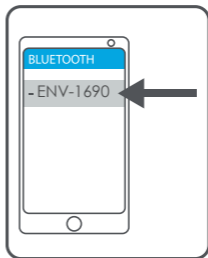

4. Recherchez le nom Bluetooth: ENV-1690 dans la liste et sélectionnez-le.



5. Si la liaison est réussie, l'icône Bluetooth cesse de clignoter sur l'affichage à LED. Vous pouvez maintenant écouter du son depuis votre téléphone / tablette via l'enceinte de fête.

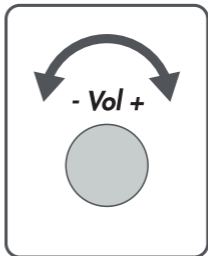

6. Réglez le volume en tournant le bouton de volume de la musique.

Remarque: Pour connecter un nouveau périphérique, vous devez d'abord déconnecter la connexion Bluetooth actuelle.

Remarque: L'enceinte de fête sera automatiquement jumelée aux périphériques Bluetooth déjà jumelés lorsque l'enceinte de fête est allumée.

Remarque: N'oubliez pas d'augmenter le volume de votre tablette / téléphone lorsque vous utilisez l'enceinte de fête.

LED DISCO

Appuyez longuement sur le bouton Mode pour allumer / éteindre les LED Disco. Les lumières disco clignoteront et / ou bougeront au rythme de la musique.



MICROPHONE

Insérez le câble de microphone de 6,35 mm du microphone dans le port MIC de l'enceinte de fête. Placez le bouton du microphone sur ON. Le son du microphone peut maintenant être entendu dans l'enceinte de fête.

Tournez le bouton Mic Vol pour régler le volume du microphone.

ÉCHO DU MICROPHONE

Lorsque vous utilisez le microphone, vous pouvez régler le bouton Echo Volume pour ajouter un effet d'écho au son provenant du microphone.

AUX IN

Vous pouvez connecter votre téléphone / tablette / lecteur CD / système audio à l'enceinte de fête à l'aide du câble audio de 3,5 mm fourni.

Vous ne pouvez accéder au mode AUX que si un câble audio de 3,5 mm est connecté au port d'entrée AUX.

MODE CARTE USB / MICRO SD

Vous pouvez connecter un lecteur flash USB ou une carte micro SD pour lire des fichiers audio MP3.

Remarque: supporte les cartes USB et micro SD jusqu'à 32 Go.

Remarque: supporte les fichiers audio MP3.

CHANGEMENT DE MODE

Pour commuter entre les modes AUX, Bluetooth, USB ou micro SD, appuyez brièvement sur le bouton Mode.

Remarque: pour passer en mode AUX, USB et micro SD, vous devez disposer d'un câble ou d'un périphérique connecté à un port.

NETTOYAGE ET ENTRETIEN

N'utilisez jamais de solvant de nettoyage puissant, de brosse ou d'objet pointu. Ils peuvent endommager la surface du produit.

N'immergez jamais le produit dans l'eau.

Nettoyez le produit avec un chiffon mouillé. Veillez à laisser sécher toutes les pièces avant d'utiliser le produit.

STOCKAGE

Lorsque vous ne comptez pas utiliser le produit pendant une longue période, il est recommandé de charger complètement la batterie avant de le ranger, puis de la recharger tous les 3 mois. Cela permettra d'éviter les dommages à la batterie.

Gardez le produit à l'abri de la lumière directe du soleil et conservez-le à température ambiante.

BATTERIE

Les batteries rechargeables ne sont pas remplaçables. Si les batteries cessent de fonctionner, contactez le service après-vente ou jetez le produit. Consultez la section sur l'élimination pour plus d'informations.

SPECIFICATIONS DU PRODUIT

Numéro du modèle : ENV-1690

Puissance de sortie RMS: 20 Watts

Tension d'entrée : USB 5V \equiv 2A

Bluetooth 4.2 portée jusqu'à 10 mètres

Fréquence Bluetooth : 2402 MHz-2480 MHz

Puissance EIRP (max.) : 4,63 dBm pour BT

Impédance du haut-parleur : 4 Ohms

Entrée auxiliaire 3,5 mm



Lumière de fête: 4 LED (3 LED RVB et 1 LED jaune), total 4W
Batterie au lithium rechargeable intégrée: 2 x 3,7V = 2000 mAh
7,40Wh

Entrée microphone 6,35 mm et contrôle du volume
du microphone

Temps de lecture avec la lumière allumée, jusqu'à 5-7 heures

Temps de lecture avec la lumière éteinte, jusqu'à 7-9 heures

Temps de chargement, environ 3-3,5 heures

Prend en charge les cartes USB et Micro SD jusqu'à 32 Go

Taille : 19 x 17,5 x 26,5 cm

Poids : 2,1 kg

GUIDE DE DÉPANNAGE

Erreur	Raison	Solution
Pas de chargement	Le câble USB correctement branché sur le port USB situé sur le côté de l'enceinte ou du chargeur USB / PC	Branchez le câble USB (fourni) dans la prise micro USB de l'enceinte. Assurez-vous que l'extrémité USB des câbles est connectée à un chargeur USB ou à un ordinateur.

Erreur	Raison	Solution
Pas de chargement	La prise de courant ne fonctionne pas	Branchez un autre appareil dans le même prise pour confirmer que la prise fonctionne. Si vous utilisez un port USB à partir d'un ordinateur, assurez-vous qu'il est allumé.
	Le câble d'alimentation USB ne fonctionne pas	Vérifiez que le câble d'alimentation USB fonctionne avec un autre périphérique utilisant la charge USB ou un autre câble micro USB.
Pas de son	La batterie est morte	Rechargez l'appareil.
	L'enceinte de fête n'est pas reliée au périphérique Bluetooth	Parcourez le chapitre «Jumelage Bluetooth» pour connecter l'enceinte de fête.



Erreur	Raison	Solution
Pas de son	Le volume est réglé trop bas	Augmentez le volume de votre périphérique connecté Bluetooth.
		Augmenter le volume de l'enceinte de fête.
L'enceinte de fête ne peut pas être connectée	Le périphérique Bluetooth est désactivé	Allumer le périphérique Bluetooth.
	Le Bluetooth est désactivé sur votre téléphone	Activer la fonction Bluetooth sur votre téléphone.
	La version Bluetooth n'est pas supportée	Utiliser un autre périphérique Bluetooth.
	L'enceinte de fête n'est pas configurée en mode Bluetooth	Appuyez sur le Mode bouton pour passer en mode Bluetooth.
Mauvaise qualité sonore	Le périphérique Bluetooth est presque hors de portée de l'enceinte de fête	Rapprochez votre appareil Bluetooth de l'enceinte de fête.



Erreur	Raison	Solution
L'enceinte de fête demande un mot de passe lors du jumelage	Sur certains appareils plus anciens, il peut être nécessaire de saisir un code d'authentification	Tapez «0000» et vous pourrez vous connecter à l'enceinte de fête.



Déclaration de conformité : (Se reporter au document fourni). Les appareils portant ce symbole sont conformes à l'ensemble de la réglementation communautaire applicable de l'Espace économique européen.

ÉLIMINATION



Les équipements électriques et électroniques (EEE) contiennent des matériaux, des pièces et des substances pouvant être dangereuses pour l'environnement et pour la santé humaine si les déchets d'équipements électriques et électroniques (DEEE) ne sont pas éliminés correctement.

Équipements électriques et électroniques portant le logo WEEE (illustré à gauche) ne doivent pas être jetés avec vos déchets ménagers. Contactez le service d'élimination des déchets de votre autorité locale, qui sera en mesure de vous fournir des détails sur les options de recyclage disponibles dans votre région.



Comme la batterie ne peut pas être retirée de l'appareil, l'ensemble de l'unité doit être éliminé de manière appropriée. Ce symbole sur la batterie ou sur l'emballage indique que la batterie fournie avec ce produit ne doit pas être mise au rebut comme un déchet ménager. Le recyclage des matériaux permettra de préserver les ressources naturelles. Contactez le service d'élimination des déchets de votre autorité locale pour avoir des détails sur les options de recyclage disponibles dans votre région.





La marque « Point Vert » sur les emballages signifie que pour de tels emballages, une contribution financière a été versée à une société nationale de valorisation des emballages créée conformément aux principes définis dans la directive européenne n° 94/62 (modifiée par principes 2004/12 / EG, 2005/20 / EG et l'ordonnance EG n° 219/2009) et la loi nationale correspondante.



Pour en savoir plus :
www.quefairedemesdechets.fr

Nos produits et emballages sont recyclables, ne les jetez pas !
Trouvez où les déposer sur le site www.quefairedemesdechets.fr

Importé par :
Accession ApS, Pioner Alle 16D, 9200 Aalborg SV, Danemark.

Date d'émission : 2022/6

Version : ENV-1690

Déclaration de conformité de l'UE (DoC)

Nous

Nom de la compagnie : Accession ApS

Adresse postale : Pioner Alle 16D, Aalborg, Denmark

Code Postal : 9200

Ville : Aalborg

Numéro de
telephone : +45 7026 6696

Adresse E-Mail : doc@accessionx.com

déclare que la déclaration de conformité est émise sous notre seule responsabilité et appartient au produit suivant :

Modèle d'appareil / Produit : Party Speaker

Type : 1690 (FY-38)

Lot : PO-1690

Numéro de série : N/A

Objet de la déclaration :



L'objet de la déclaration décrite ci-dessus est conforme à la législation d'harmonisation applicable de l'Union :

RED 2014/53/EU

2011/65/EU RoHS Directive & amendment
directive 2015/863/EU

REACH 1907/2006

Les normes et spécifications techniques harmonisées suivantes ont été appliquées :

EN 62368-1:2014 + A11:2017

EN 300 328 V2.2.2 (2019-07)

EN 55032:2015 + A1:2020, Class B

EN 62479:2010

EN 55035:2017 + A11:2020

EN 50663:2017

EN 301 489-1 V2.2.3 (2019-11); EN 301 489-17 V3.2.4
(2020-09)

For RoHS: EN 62321-5:2014; EN 62321-4:2014 +
A1:2017; EN 62321-3-1:2014; EN 62321-2:2014;
EN 62321-1:2013; EN 62321-6:2015; EN 62321-7-
1:2015

Organisme notifié (le cas échéant) :

Numéro d'organisme notifié à 4 chiffres :

N/A

Information additionnelle :

N/A

Signé pour et au nom de :

Aalborg, Denmark

Lieu de délivrance

2022-06-03

Date
d'émission

Jian Zhou, Buying Director

Nom, fonction, signature

