



# K R O N T A L E R<sup>®</sup>

Radiogestuurde klok voor badkamer  
Horloge radio-pilotée de salle de bain  
Funk-Baduhr



GT-RBC-01



GT-RBC-02



GT-RBC-03



GT-RBC-04



GT-RBC-05



GT-RBC-06

BEDIENINGSHANDLEIDING (2-34) • NOTICE D'UTILISATION (36-68) • BEDIENUNGSANLEITUNG (70-102)



27060438  
AA 31/21 F  
P051030097

# INHOUDSOPGAVE

## **Algemeen.....3**

- Gebruiksaanwijzing  
lezen en bewaren .....3

## **Legende.....4**

## **Veiligheid .....5**

- Gebruik volgens de  
voorschriften.....5
- Veiligheidsvoorschriften .....6

## **Inhoud van de levering/ apparaatonderdelen..... 10**

## **Eerste gebruik..... 14**

- Klok en inhoud van de  
levering controleren ..... 14
- Aanbrengen van de klok  
met behulp van de  
zuignap..... 14
- Aanbrengen van de klok  
met behulp van het  
ophangoog ..... 16
- Opstellen van de klok met  
behulp van het voetstuk.... 16

## **Ontvangst radiografisch signaal ..... 16**

## **Temperatuurweergave ..... 18**

## **Functies digitale klok ..... 19**

- Digitale klok in bedrijf  
stellen ..... 21
- De tijd handmatig  
instellen.....23

## **Functies analoge klok .....24**

- Analoge klok in  
bedrijf stellen .....24
- De tijd handmatig  
instellen.....25

## **Vervangen van de batterijen.....26**

## **Reiniging en opbergen..... 27**

- Bewaren ..... 28

## **Probleemoplossing .....29**

## **Technische specificaties ..... 31**

## **Conformiteitsverklaring ..... 31**

## **Afvoer .....32**

- Verpakking afvoeren .....32
- Weggoeien van oude  
apparaten.....32

# Algemeen

## Gebruiksaanwijzing lezen en bewaren



Deze gebruiksaanwijzing hoort bij deze radiogestuurde klok voor badkamer (hierna gewoon 'klok' genoemd). Ze bevat belangrijke informatie over de inbedrijfstelling en gebruik.

Lees de gebruiksaanwijzing, en dan vooral de veiligheidsinstructies, zorgvuldig door voordat u deze klok gebruikt. Wanneer u deze gebruiksaanwijzing niet volgt, kan dit ernstige letsels en schade aan de klok tot gevolg hebben.

De gebruiksaanwijzing is gebaseerd op de normen en regels die in de Europese Unie gelden. Let in het buitenland ook op landspecifieke richtlijnen en wetten.

Bewaar de gebruiksaanwijzing voor verder gebruik. Wanneer u het Radiogestuurde klok aan iemand anders doorgeeft, doe er dan altijd deze gebruiksaanwijzing bij.

## Legende

De volgende symbolen en signaalwoorden worden in deze gebruiksaanwijzing, op de wekker of op de verpakking gebruikt.



Dit signaalsymbool/signaalwoord duidt op een gevaar met een gemiddeld risiconiveau, dat, indien niet vermeden, kan leiden tot de dood of een ernstig letsel.



Dit symbool-/signaalwoord duidt op een gevaar met een laag risiconiveau, dat, indien niet vermeden, een klein of matig letsel tot gevolg kan hebben.

## OPMERKING!

Dit signaalwoord waarschuwt voor mogelijke materiële schade.



Dit symbool geeft u nuttige bijkomende informatie over de installatie of over het gebruik.



Conformiteitsverklaring (zie hoofdstuk "Conformiteitsverklaring"): met dit symbool gemarkeerde producten voldoen aan alle toe te passen Gemeenschapsvoorschriften van de Europese Economische Ruimte.

**IP24** Beschermd tegen vaste vreemde voorwerpen met diameter van 12,5 mm of meer en bescherming tegen spatwater dat van alle kanten komt.

 Producten die voorzien zijn van dit teken, worden aangedreven met gelijkstroom.

## **Veiligheid**

### **Gebruik volgens de voorschriften**

De klok is uitsluitend ontworpen om gebruikt te worden als een klok met temperatuurweergave. Ze is uitsluitend bedoeld voor privégebruik en is niet geschikt voor commercieel gebruik. Gebruik de klok alleen zoals beschreven in de gebruiksaanwijzing. Elk ander gebruik wordt beschouwd als onjuist en kan leiden tot materiële schade. De fabrikant of verkoper aanvaardt geen aansprakelijkheid voor schade veroorzaakt door onjuist of verkeerd gebruik.

## Veiligheidsvoor- schriften



### Verstikkingsgevaar!

Als kinderen verpakkingsonderdelen of kleine onderdelen inslikken, kunnen ze er in stikken.

- Houd verpakkingsonderdelen en kleine onderdelen uit de buurt van kinderen.



### Explosiegevaar!

Als u batterijen in open vuur gooit of

ze onjuist vervangt, kunnen ze exploderen en kunnen er giftige dampen ontsnappen.

- Vervang de batterij alleen door gelijkwaardige soorten batterijen.
- Let bij het plaatsen van de batterij op de juiste polariteit.
- **Let op!** Explosiegevaar bij ondeskundig vervangen van de batterij.
- Batterijen mogen niet worden blootgesteld aan extreme hitte zoals zonlicht, vuur en dergelijke.

 **WAARSCHUWING!**

### **Gevaar voor vergiftiging!**

Als kinderen batterijen inslikken, kunnen de batterijen gaan lekken en een vergiftiging of overlijden tot gevolg hebben.

- Bewaar batterijen buiten bereik van kinderen.
- Als het batterijvak niet meer kan worden gesloten, gooi de klok dan weg zoals beschreven in het hoofdstuk "Afwerven".

- Als u vermoedt dat een batterij is ingeslikt of op een andere manier in het lichaam is terechtgekomen, raadpleeg dan onmiddellijk een arts.

 **VOORZICHTIG!**

### **Gevaar op verbranding door zuur!**

Het aanraken van beschadigde en lekkende batterijen kan letsels of brandwonden tot gevolg hebben.

- Raak lekkende batterijen niet aan. Als u toch in contact komt

met de batterijvloei-  
stof, was dan de ge-  
troffen zone grondig  
met veel schoon  
water en raadpleeg  
onmiddellijk een  
arts als er huidreac-  
ties optreden.

- Om lekkende batte-  
rijen te voorkomen,  
mag u deze niet op-  
laden, demonteren  
of kortsluiten.
- Neem de batterij uit  
de klok zodra deze  
leeg is.
- Reinig de batterij-  
contacten indien  
nodig.

### **OPMERKING!**

#### **Gevaar voor schade!**

Onjuist gebruik van  
de klok kan leiden tot  
functiestoringen en  
schade aan de klok.

- Leg geen voorwer-  
pen op de klok.
- Oefen geen druk uit  
op het glas van de  
klok.
- Houd hoekige voor-  
werpen uit de buurt  
van het glas van de  
klok.
- Stel de klok niet bloot  
aan andere vochtig-  
heid dan deze in de  
badkamer.



- Stel de klok niet langdurig bloot aan temperaturen onder 10 °C en boven 40 °C.
  - Houd het horloge uit de buurt van stof, hitte, direct zonlicht, sterke schokken en magnetische velden.
  - Als u de klok niet gebruikt, maak deze dan schoon of, als er een storing optreedt, schakel de klok dan altijd uit door de batterij te verwijderen.
- Bewaar de klok nooit bij temperaturen onder 0 °C of boven 40 °C.

## Inhoud van de levering/ Onderdelen product

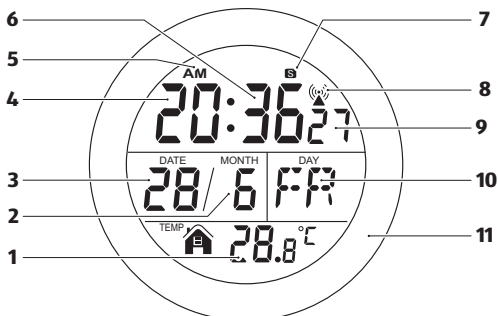

GT-RBC-06

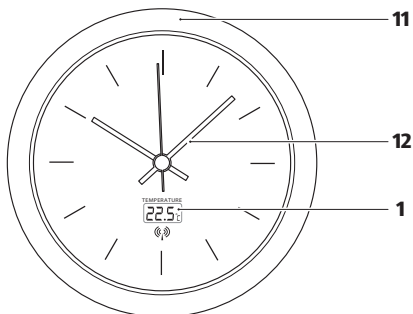

GT-RBC-01 (vergelijkbaar) / GT-RBC-02 / GT-RBC-03 /  
GT-RBC-04 (vergelijkbaar) / GT-RBC-05 (vergelijkbaar)

- 1**    Temperatuurweergave
- 2**    Maandweergave
- 3**    Datumweergave
- 4**    Urweergave
- 5**    12/24-uurs weergave
- 6**    Minutenweergave
- 7**    Zomertijdsymbool
- 8**    Radiotorensymbool
- 9**    Secondeweergave
- 10**  Weekdagweergave
- 11**  Behuizing
- 12**  Wijzer

## Inhoud van de levering/ Onderdelen product

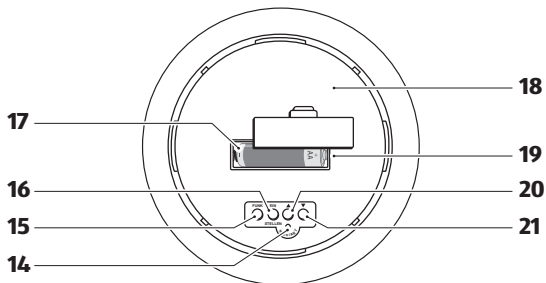

GT-RBC-06

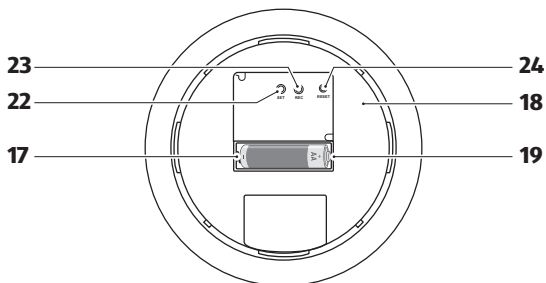

GT-RBC-01 / GT-RBC-02 / GT-RBC-03 /  
GT-RBC-04 / GT-RBC-05

- 14** RESTART-knop
- 15** RADIOSIGNAAL-knop
- 16** INSTEL-knop
- 17** Batterij (1,5 V, type LR6)
- 18** Deksel behuizing
- 19** Batterijvak
- 20** Knop
- 21** Knop
- 22** SET-knop
- 23** REC-knop
- 24** RESET-knop
- 25** Ophangoog
- 26** Zuignap
- 27** Voetstuk
- Garantiekaart /  
garantievoorwaarden

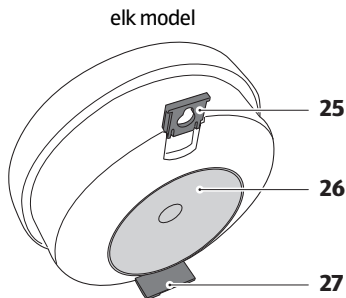

## Eerste gebruik

### Klok en inhoud van de levering controleren.

#### OPMERKING!

### Gevaar voor schade!

Als u de verpakking onvoorzichtig opent met een scherp mes of andere scherpe voorwerpen, kan de sensor snel beschadigd raken.

– Zeer voorzichtig zijn bij het openen.

1. Neem de klok uit de verpakking.
2. Controleer of de levering compleet is.

## Aanbrengen van de klok met behulp van de zuignap

Let bij het aanbrengen van de klok met behulp van de zuignap **26** op de volgende aanwijzingen:

- Let er op dat de ondergrond waar u de klok op aanbrengt vrij van stof en vet is. Reinig de ondergrond eventueel voordien met een reinigingsmiddel.
- Breng de klok aan op een plek waar ze niet kan worden beschadigd. Als de klok uit zichzelf loskomt en naar beneden valt, denk er dan aan dat glasbreuk niet inbegrepen is in de garantie!

- Vermijd om de zuignap direct boven een tegelvoeg te plaatsen omdat hier geen vacuüm ontstaat en de zuignap niet houdt.
- De zuignap hecht zich uitsluitend op gladde oppervlakken.
- Druk de klok af en toe opnieuw aan en controleer hoe vast de klok zit want na verloop van tijd kan de zuignap losraken.
- Installeer de klok niet in de douchezone want de klok is alleen beschermd tegen vochtigheid. Te veel contact met water kan leiden tot storingen.
- Trek niet rechtstreeks aan de klok om ze los te

krijgen. Op deze manier vermijdt u defecten aan de klok of de ondergrond. De zuignap van de klok is geschikt voor het aanbrengen op gladde oppervlakken zoals tegels, spiegel- en glasoppervlakken, enz. De tegels dienen glanzend te zijn, op matte tegels plakt de zuignap niet.

- Bevochtig de zuignap een beetje voordat u deze aandrukt om zo te zorgen voor een sterkere grip.

### **De zuignap losmaken**

Til de zuignappen één voor één op aan de rand zodat er lucht onder kan komen.

U kunt de zuignap nu van de ondergrond afhaken.

## **Aanbrengen van de klok met behulp van het ophangoog**

Als u de klok niet met behulp van de zuignap kunt aanbrengen, dan is er altijd nog een ophangoog **25** aan de achterkant van de behuizing van het deksel.

1. Trek het ophangoog uit het deksel van de behuizing.
2. Hang de klok aan een spijker of een schroef op een geschikte plek op de muur.

## **Opstellen van de klok met behulp van het voetstuk**

U kunt de klok ook opstellen met behulp van het voetstuk **27**.

1. Klap de voetstuk uit de houder van het voetstuk.
2. Zet de klok op de gewenste plek.

## **Ontvangst radio- grafisch signaal**

Let bij de radio-ontvangst op het volgende:

- De klok ontvangt de Radio-gestuurde signalen van de langegolfzender "DCF77" uit Mainflingen.
- Het ontvangstproces start automatisch nadat u de batterij hebt geplaatst.



- Als uw klok het radiosig-  
naal niet kan ontvangen,  
start dan een nieuwe ont-  
vangstpoging door op de  
toets **RADIOSIGNAAL 15** van  
de digitale klok te drukken.  
Tijdens de ontvangst kan  
alleen de toets **RADIOSIG-  
NAAL** in werking worden  
gesteld.
- Om de ontvangst van de  
analoge klok opnieuw te  
proberen, zie het hoofd-  
stuk “Handmatige syn-  
chronisatie (analoge klok)”.
- Het Radiogestuurde sig-  
naal wordt automatisch  
ontvangen om 3:00, 4:00  
en 5:00 uur in de ochtend.  
Als het signaal eenmaal  
per dag met succes wordt  
ontvangen, worden de  
resterende Radiogestuur-  
de signalen op die dag  
genegeerd. Het proces  
wordt elke dag herhaald.
- De tijd die nodig is om het  
Radiogestuurde signaal  
te ontvangen bedraagt  
maximaal 15 minuten bij  
een zwak signaalbereik.  
De klok stopt de ontvangst  
ongeveer 4 minuten nadat  
de ontvangst het signaal-  
bereik heeft overschreden.  
De ontvangst eindigt na  
ongeveer 3 minuten in  
gebieden met een sterk  
signaalbereik.
- Mislukt de ontvangst,  
dan start de volgende  
ontvangst om 3:00 uur de  
volgende dag.
- Bij ontvangst van het  
zomertijdsignaal geeft de  
digitale klok automatisch  
de zomertijd en het zomer-  
tijdsymbool weer.



Elektromagnetische of atmosferische storingen kunnen

het Radiogestuurde signaal verstoren.

De afstand tot storingsbronnen zoals computerschermen of televisietoestellen dient ten minste 1,5 tot 2 m te bedragen.

Plaats de klok niet vlakbij of in de buurt van metalen raamkozijnen.

Achter muren van gewapend beton (kelders, flatgebouwen, enz.) is het Radiogestuurde signaal onvermijdelijk zwakker. In extreme gevallen dient u de klok in de buurt van een raam te plaatsen en/of de klok zo op te stellen dat de voorkant of de achterkant van de klok in de richting van Frankfurt am Main wijst.

## Temperatuurweergave



Door het aanbrengen van de klok op een muur kan de temperatuurweergave door de afstraling van koude/warmte van de wand worden beïnvloed.

Na het plaatsen van de batterij verschijnt de temperatuurweergave **1**. De exacte omgevingstemperatuur wordt echter pas na enige tijd weergegeven.

## Functies digitale klok

- 5 functietoetsen:

RESTART- knop <b>14</b>	- Restart (eenmaal indrukken)
RADIOSIG- NAAL-toets <b>15</b>	- UIT/AAN RCC (toets eenmaal indrukken in de normale weergave). - RCC-ontvangstmenu oproepen (druk bij het instellen van de tijd één keer op de toets).
INSTELLEN- toets <b>16</b>	- Instelmenu tijd (toets ingedrukt houden in de normale weergave). - Instelmenu selecteren (toets eenmaal indrukken bij de instelling van de tijd).
▲-Toets <b>20</b>	- Een stap vooruit (druk één of meerdere keren op de knop bij het instellen van de tijd).
▼-Toets <b>21</b>	- Een stap terug (druk één of meerdere keren op de knop bij het instellen van de tijd).

- RCC-versie: DCF 77
- Weekdagweergave in 8 talen:

	<b>GE</b>	<b>EN</b>	<b>IT</b>	<b>FR</b>
MAANDAG	MO	MO	LU	LU
DINSDAG	DI	TU	MA	MA
WOENSDAG	MI	WE	ME	ME
DONDERDAG	DO	TH	GI	JE
VRIJDAG	FR	FR	VE	VE
ZATERDAG	SA	SA	SA	SA
ZONDAG	SO	SU	DO	DI
	<b>DU</b>	<b>SP</b>	<b>HU</b>	<b>SO</b>
MAANDAG	MA	LU	HE	PO
DINSDAG	DI	MA	KE	TO
WOENSDAG	WO	MI	SE	SR
DONDERDAG	DO	JU	CS	CE
VRIJDAG	VR	VI	PE	PE
ZATERDAG	ZA	SA	SO	SO
ZONDAG	ZO	DO	VA	NE

- 6-cijferige tijdweergave: weergave uren **4**, minuten **6** en seconden **9**
- Kalender 2000-2099: 2-cijferige maandweergave **2** en 2-cijferige datumweergave **3**
- 12/24-uursweergave **5**
- Temperatuurweergave (°C) **1**: 3-Cijferige weergave temperatuur binnenshuis  
Temperatuurbereik: -9,9° C - +50 °C, als de temperatuur onder de temperatuur zakt, verschijnt op het display LL,L of als de temperatuur overschreden wordt HH,H. Testtijd: 30 sec.
- Zomertijd-/wintertijdsymbool **7** (stelt zich automatisch in)

## Digitale klok in bedrijf stellen

1. Plaats de batterij zoals beschreven in het hoofdstuk "Batterijvervanging".
2. Nadat u de batterij hebt geplaatst, verschijnt het LCD-display en begint het zoeken van de klok automatisch. Dit wordt aangegeven door het knipperende zendmastsymbool **8**.



Tijdens deze periode kunnen geen andere instellingen worden uitgevoerd. Dit proces kan ongeveer 7 minuten duren.

3. Na de ontvangst van het Radiogestuurde signaal wordt de datumweergave **3** en de tijdweergave automatisch ingesteld. Het radiotorensymbool **8** is continu zichtbaar.

4. Als de ontvangst van het Radiogestuurde signaal niet succesvol is, wordt het radiotorensymbool niet weergegeven. Als u het signaal niet ontvangt, neem dan de instructies aan het begin van het hoofdstuk in acht. Omdat er 's nachts minder atmosferische storingen zijn, is radio-ontvangst in de meeste gevallen op dit tijdstip mogelijk. In principe is één synchronisatie per dag voldoende om de tijd accuraat te houden.
5. Om het zoeken naar het Radiogestuurde signaal opnieuw te starten, doet u het volgende:
- Druk op de RADIOSIGNAAL-toets **15**
  - Druk op de RESTART-toets **14**
6. Als dit niet werkt, verwijder dan de batterij en plaats deze na ongeveer 30 seconden weer terug. Nu begint het zoeken naar het Radiogestuurde signaal opnieuw en bij succesvolle ontvangst stelt het display zich automatisch in op de juiste tijd.

## De tijd handmatig instellen

Als de klok het Radiogestuurde signaal niet kan ontvangen, hebt u de mogelijkheid om de tijd handmatig in te stellen.

1. Zorg ervoor dat het radiotorensymbool **8** niet wordt weergegeven.
2. Houd de INSTELLEN-toets **16** ongeveer 3 seconden ingedrukt om het instelmenu te openen.
3. Druk stapsgewijs op de INSTELLEN-toets om tussen de volgende menu's te wisselen: 12-/24-uurs weergave, uren, minuten, jaar, maand, taal.
4. Druk op de ▲-toets **20** of de ▼-toets **21** om de weergegeven waarde met 1 te verhogen of te verlagen tot de gewenste waarde is bereikt. Uw instellingen worden automatisch bevestigd door van menu te wisselen.
5. Houd de ▲-toets of de ▼-toets ingedrukt om de waarde sneller te verhogen of te verlagen.
6. Om af te sluiten drukt u op de INSTELLEN-toets of wacht u 20 seconden zonder op een toets te drukken. De weergave keert terug naar de normale weergave.

## Funcities analoge klok

- 3 functietoetsen:

SET- toets <b>22</b>	- De tijd hand- matig instel- len
RESET- toets <b>24</b>	- Restart
REC- toets <b>23</b>	- Start voor de radio-ont- vangst

- tijd (radiogestuurde tijd)
- temperatuurweergave °C **1**

## Analoge klok in bedrijf stellen

1. Plaats de batterij zoals beschreven in het hoofdstuk “Batterijvervanging”.
2. De klok gaat over in de snelinstelling, d.w.z. de wijzers **12** bewegen zich snel en stellen zich in op de 12-uurs stand. Nu begint het zoeken naar het Radiogestuurde signaal.
3. Wanneer het Radiogestuurde signaal met succes wordt ontvangen, zetten de wijzers zich automatisch op de correcte tijd en is de instelling voltooid. Dit proces kan tot 15 minuten duren.



4. Als de ontvangst van het Radiogestuurde signaal niet succesvol is, blijven de wijzers op de 12-uurs stand staan. Ga in dit geval te werk zoals beschreven in het hoofdstuk “De tijd handmatig instellen (analoge klok)”.



Om een handmatige zoektocht naar het Radiogestuurde signaal te starten, houdt u de REC-toets **23** ongeveer 3 seconden ingedrukt.

## De tijd handmatig instellen



De klok probeert automatisch meerdere keren per dag om het radiosignaal te ontvangen. Als dit niet lukt, blijft de klok op de handmatig ingestelde tijd lopen.

Als de ontvangst van het Radiogestuurde signaal niet succesvol is, stelt u de tijd handmatig in. Ga als volgt te werk:

1. Druk op de SET-toets **22** en houd de toets gedurende ongeveer 5 seconden ingedrukt om in de handmatige instelmodus te komen.
2. Druk op de SET-toets om de minutenwijzer met een minuut te verzetten. U kunt ook de SET-toets ingedrukt houden om de wijzer **12** sneller vooruit te laten gaan.

De klok blijft nu als kwartsuurwerk lopen.

## Vervangen van de batterijen

### OPMERKING!

### Gevaar voor schade!

Onjuist omgaan met de batterijen kan leiden tot schade aan de klok.

- Plaats alleen een nieuwe batterij.

Tekenen van een zwakke batterij zijn:

- De wijzers van de analoge klok blijven staan.
- Bij de digitale klok wordt de weergave op het display zwak of vervaagt volledig. Om de batterij te vervangen gaat u als volgt te werk:

1. Draai het deksel van de behuizing **18** van de klok eraf.
2. Open het batterijvak **19**.
3. Plaats een nieuwe batterij in de klok volgens de specificaties in het hoofdstuk "Technische specificaties". Let op de juiste polariteit. Sluit het batterijvak weer.
4. Plaats de afdekking van de behuizing op de klok en draai de afdekking met de wijzers van de klok mee.

U kunt de klok nu opnieuw gebruiken.

## Reiniging en opbergen

### OPMERKING!

### Gevaar voor kortsluiting!

Water of andere vloeistoffen die in de behuizing zijn binnengedrongen kunnen een kortsluiting veroorzaken.

- Dompel het apparaat nooit onder in water of andere vloeistoffen.
- Let erop dat geen water of andere

vloeistoffen in de behuizing komen.

### OPMERKING!

### Gevaar voor schade!

Onjuist gebruik van de klok kan leiden tot beschadigingen aan de klok.

- Gebruik geen agressieve reinigingsmiddelen, borstels met metalen - of nylonborstelharen en geen scherpe of metalen reinigingsvoorwerpen zoals messen, harde spatels en dergelijke.

Deze kunnen het oppervlak beschadigen.

- Zet de klok nooit in de vaatwasser. U zou deze daardoor vernielen.

1. Verwijder voor de reiniging de batterij uit het batterijvak.
2. Veeg de klok af met een zachte, bevochtigde en pluisvrije doek.
3. Maak de klok, en dan vooral het glas van de klok, volledig droog.

## **Bewaren**

- Verwijder de batterij voordat u de klok opbergt.
- Bewaar de klok op een droge en beschermde locatie bij 0 °C tot 40 °C.
- Bewaar de klok buiten het bereik van kinderen.
- Zie voor de opslag ook het hoofdstuk "Veiligheidsinstructies".

## Probleemoplossing

Controleer de batterij en vervang deze indien nodig door een nieuwe voordat u een klacht over de klok indient.

Fouten en mogelijke oorzaken	Remedie
<p><b>De klok ontvangt geen radiografisch signaal.</b> Door structurele of natuurlijke hindernissen (zoals bergen) kan de ontvangst van het Radiogestuurde signaal worden gestoord of onmogelijk zijn.</p> <p>Elektromagnetische of atmosferische storingen kunnen het Radiogestuurde signaal ook verstoren.</p>	<p>Als de klok geen signaal ontvangt, probeer het dan opnieuw op een andere locatie met een betere radio-ontvangst. Deze storing kan meestal al worden opgelost door een andere locatie te kiezen voor de klok. Neem ook de instructies in acht die in hoofdstuk “Ontvangst radiografisch signaal” worden aangebracht.</p>
<p><b>Er wordt een verkeerde temperatuur weergegeven.</b> De temperatuurweergave wordt beïnvloed door directe zonnestraling.</p>	<p>Plaats de klok zo dat ze niet wordt blootgesteld aan direct zonlicht. Ook de straling van koude/warmte van de wand kan de temperatuurweergave beïnvloeden.</p>

**De klokt stopt** (analoge klok) of **de weergave op het display wordt zwakker** of vervaagt volledig (digitale klok).

Dit duidt op een zwakke batterij. Vervang de batterij. Let bij het plaatsen van de batterij altijd op de juiste polariteit  
Zie hoofdstuk “Vervangen van de batterijen”

**De zuignap plakt niet.**

De ondergrond waarop u de klok bevestigt, dient glad en vrij van stof en vet te zijn.

Het is aan te raden de ondergrond voordien te reinigen met een reinigingsmiddel. Volg de instructies in het hoofdstuk “Aanbrengen met behulp van de zuignap”.

**De tijd wordt niet correct weergegeven.**

1. Start de klok opnieuw op door de batterij te verwijderen en opnieuw te plaatsen.
2. Ga te werk zoals beschreven in de hoofdstukken “De analoge klok in bedrijf stellen” of “Handmatig instellen van de tijd (analoge klok)” en “Handmatig instellen van de tijd (digitale klok)”.

## Technische specificaties

Model:

GT-RBC-01, Ø 17,5 cm

GT-RBC-02, Ø 14,5 cm

GT-RBC-03, Ø 14,5 cm

GT-RBC-04, Ø 14,5 cm

GT-RBC-05, Ø 14,5 cm

GT-RBC-06, Ø 14,5 cm

Stroomvoorziening:

1× 1,5 V DC, AA-batterij

Nauwkeurigheid temperatuur:

± 1° C van 0 °C tot +40 °C

Meetbereik temperatuur:

-10 °C tot +50 °C

Resolutie temperatuur:

0,1 °C

Frequentiebereik:

77,5 KHz

Deze gebruiksaanwijzing kan via onze homepage [www.gt-support.de](http://www.gt-support.de) als pdf worden gedownload.

## Conformiteitsverklaring



Korte versie van de conformiteitsverklaring: Hiermee verklaart Globaltronics GmbH & Co. KG dat deze Radiogestuurde klok voor badkamer in overeenstemming is met de fundamentele vereisten en de overige relevante bepalingen van richtlijn 2014/53/EG. De volledige tekst van de conformiteitsverklaring kunt u op van thuispagina [www.gt-support.de](http://www.gt-support.de) opvragen.

## Afvoeren

### Verpakking afvoeren



Gooi de verpakking  
soort bij soort weg.  
Leg karton en

kartonnen dozen bij het oud  
papier en breng folie naar de  
inzameling van herbruikbare  
materialen.

### Weggooien van oude apparaten



**Oude apparaten  
mogen niet bij het  
huisvuil!**

Als het artikel niet meer  
gebruikt kan worden, is  
elke consument **wettelijk  
verplicht om oude appa-  
raten gescheiden van het  
huishoudelijk afval**, bijv.  
bij een verzamelpunt van  
zijn gemeente/stadswijk, te

bezorgen. Hiermee wordt  
gewaarborgd dat oude  
apparaten deskundig wor-  
den verwerkt en negatieve  
effecten op het milieu wor-  
den vermeden. Daarom zijn  
elektrische apparaten met  
het hier afgebeelde symbool  
gekenmerkt.



**Batterijen en accu's  
mogen niet bij het  
huisvuil!**

Als consument bent u  
wettelijk verplicht om alle  
batterijen en accu's, of ze nu  
schadelijke stoffen bevatten  
of niet, bij een inzamelpunt  
in uw gemeente/uw wijk of  
aan de handelaar af te geven  
zodat ze afgevoerd kunnen  
worden naar een milieu-  
vriendelijke verwijdering.





# TABLE DES MATIÈRES

## **Généralités..... 35**

Lire et conserver ce  
mode d'emploi.....35

## **Signification des symboles. 36**

## **Sécurité..... 37**

Utilisation conforme à la  
destination de l'appareil.... 37  
Consignes de sécurité.....38

## **Contenu du colis /**

## **Composants de l'appareil... 42**

## **Première utilisation ..... 46**

Déballage et vérification du  
contenu.....46  
Installation de l'horloge à  
l'aide de la ventouse .....46  
Installation de l'horloge à  
l'aide de l'œillet de  
suspension ..... 48  
Installation de l'horloge à  
l'aide du socle ..... 48

## **Réception du signal radio .. 48**

## **Affichage de la température..... 50**

## **Fonctions de l'horloge digitale .....51**

Mise en service de  
l'horloge digitale.....53  
Réglage manuel de  
l'heure .....55

## **Fonctions de l'horloge analogique..... 56**

Mise en service de  
l'horloge analogique.....56  
Réglage manuel de  
l'heure .....57

## **Remplacement de la pile.. 58**

## **Nettoyage et rangement.. 59**

Rangement..... 60

## **Correction des erreurs ..... 61**

## **Caractéristiques techniques ..... 63**

## **Déclaration de conformité.. 63**

## **Élimination..... 64**

Éliminer l'emballage .....64  
Mise au rebut de  
l'appareil usagé .....64

## Généralités

### **Lire attentivement et conserver le mode d'emploi**



Ce mode d'emploi concerne cette horloge radio de salle de bain (ci-après appelée « l'horloge »). Il contient des informations importantes relatives à sa mise en service et à son utilisation.

Veuillez lire attentivement ce mode d'emploi, en particulier les consignes de sécurité, avant d'utiliser cette horloge. Le non-respect de ce mode d'emploi peut entraîner des blessures graves ou endommager l'horloge.

Ce mode d'emploi a été rédigé conformément aux normes et règles en vigueur dans l'Union européenne. À l'étranger, veuillez respecter également les directives et les lois spécifiques au pays.

Conservez ce mode d'emploi pour une utilisation ultérieure. Si vous donnez cette horloge à des tiers, vous devez également leur remettre le mode d'emploi qui l'accompagne.

## Signification des symboles

Les symboles et mentions d'avertissement suivants sont utilisés dans ce mode d'emploi, sur l'horloge ou sur l'emballage.



Ce symbole/cet avertissement désigne un danger de degré moyen avec un risque de décès ou des blessures graves si ce danger n'est pas évité.



Ce symbole/cette mention d'avertissement décrit un danger avec un niveau de risque faible, pouvant provoquer une blessure légère ou modérée s'il n'est pas évité.

## REMARQUE !

Ce mot d'avertissement vous met en garde contre d'éventuels dommages matériels.



Ce symbole vous donne des informations supplémentaires utiles sur la mise en service ou l'utilisation.



Déclaration de conformité (voir le chapitre « Déclaration de conformité ») : Les produits caractérisés par ce symbole répondent à toutes les règles communautaires applicables au sein de de l'Espace économique européen.

**IP24** Classe de protection IP24 : protection contre des corps étrangers solides d'un diamètre de 12,5 mm et plus, et protection contre les projections d'eau.

 Les produits portant ce symbole sont alimentés en courant continu.

## Sécurité

### Utilisation conforme à la destination de l'appareil

Cette horloge est exclusivement conçue pour être utilisée en tant qu'horloge avec affichage de la température. Elle est uniquement destinée à un usage privé et n'est pas adaptée à un usage professionnel et commercial. N'utilisez l'horloge que conformément aux dispositions du présent mode d'emploi. Toute autre utilisation est considérée comme non conforme et peut provoquer des dommages matériels. Le fabricant ou le distributeur décline toute responsabilité pour les dommages résultant d'une utilisation incorrecte ou inappropriée.

## Consignes de sécurité



### Risque d'étouffement !

L'ingestion accidentelle d'éléments d'emballage ou de petites pièces par les enfants peut provoquer un étouffement.

- Gardez les éléments d'emballage et les petites pièces hors de la vue et de la portée des enfants.



### Danger d'explosion !

Si vous jetez les piles

dans le feu ou les remplacez par des piles non conformes, elles risquent d'exploser et de dégager des vapeurs toxiques.

- Remplacez toujours la pile par une pile de même type ou équivalente. Lorsque vous insérez la pile, veillez à respecter la polarité (+/-).
- **Attention !** Risque d'explosion en cas de remplacement inapproprié des piles.
- Ne pas exposer les piles à une chaleur extrême telle que les rayons du soleil, le feu, etc.

 **AVERTISSEMENT !**

**Risque d'empoisonnement !**

Les piles ingérées par les enfants risquent de fuir et de provoquer des empoisonnements ou la mort.

- Conservez les piles hors de la vue et de la portée des enfants.
- Si le compartiment des piles ne se ferme plus, jetez l'horloge en respectant les instructions du chapitre « Élimination ».

- Si vous pensez qu'une pile a été ingérée ou introduite dans le corps d'une autre façon, Consultez immédiatement un médecin.

 **PRUDENCE !**

**Risque de brûlures chimiques !**

Le contact avec des piles endommagées ou ayant fui peut entraîner des blessures ou des brûlures.

- Ne touchez pas les piles ayant fui. Si l'acide de la pile entre toutefois en contact avec votre

peau, rincez soigneusement la zone concernée à l'eau claire et consultez immédiatement un médecin en cas de réactions cutanées.

- Pour éviter que la pile ne fuit, ne la chargez pas, ne la démontez pas et ne la court-circuitez pas.
- Ôtez la pile de l'horloge dès qu'elle est vide.
- Nettoyez les contacts de la pile si nécessaire.

## REMARQUE !

### **Risque d'endommagement !**

Une utilisation inappropriée de l'horloge peut entraîner des dysfonctionnements et endommager l'horloge.

- Ne posez aucun objet sur l'horloge.
- N'exercez aucune pression sur la partie vitrée de l'horloge.
- Éloignez les objets anguleux de la partie vitrée de l'horloge.
- N'exposez l'horloge à aucune source d'humidité autre que la salle de bain.



- N'exposez pas durablement l'horloge à des températures inférieures à 10 °C et supérieures à 40 °C.
  - Tenez l'horloge à l'écart de la poussière, de la chaleur, des rayons directs du soleil ainsi que des chocs importants et des champs magnétiques.
  - Lorsque vous n'utilisez pas l'horloge, que vous la nettoyez ou en cas de panne, arrêtez-la toujours en retirant la pile.
- Ne stockez jamais l'horloge à des températures inférieures à 0 °C ou supérieures à 40 °C.

## Contenu du colis / Composants de l'appareil

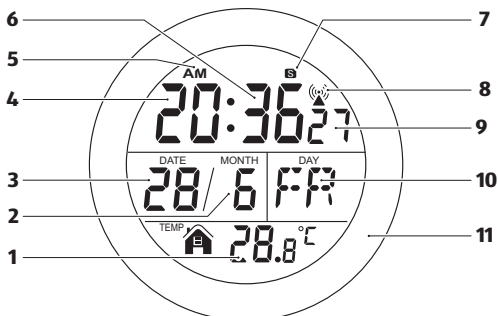

GT-RBC-06

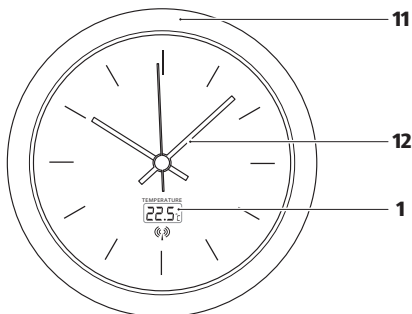

GT-RBC-01 (similaire) / GT-RBC-02 / GT-RBC-03 /  
GT-RBC-04 (similaire) / GT-RBC-05 (similaire)

- 1** Affichage de la température
- 2** Affichage du mois
- 3** Affichage de la date
- 4** Affichage des heures
- 5** Affichage de l'heure au format 12/24
- 6** Affichage des minutes
- 7** Icône de l'heure d'été
- 8** Symbole de l'émetteur radio
- 9** Affichage des secondes
- 10** Affichage du jour de la semaine
- 11** Boîtier
- 12** Aiguille

## Contenu du colis / Composants de l'appareil

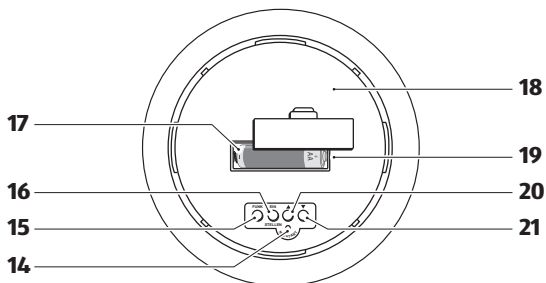

GT-RBC-06

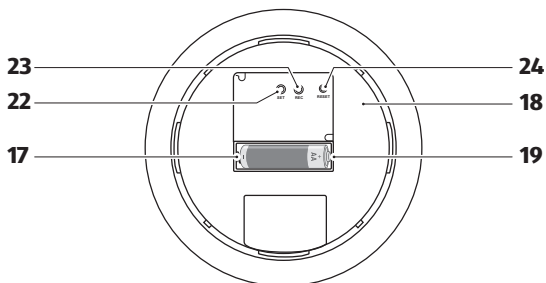

GT-RBC-01 / GT-RBC-02 / GT-RBC-03 /  
GT-RBC-04 / GT-RBC-05

- 14** Bouton REDÉMARRAGE
- 15** Bouton SIGNAL RADIO
- 16** Bouton RÉGLAGE
- 17** Pile (1,5 V type AA / LR6)
- 18** Couvercle du boîtier
- 19** Compartiment des piles
- 20** Bouton ▲
- 21** Bouton ▼
- 22** Bouton SET (Réglage manuel de l'heure)
- 23** Bouton REC (Démarrage de la réception du signal radio)
- 24** Bouton RESET (Redémarrage)
- 25** Œillet de suspension
- 26** Ventouse
- 27** Socle
- Carte de garantie / Conditions de garantie

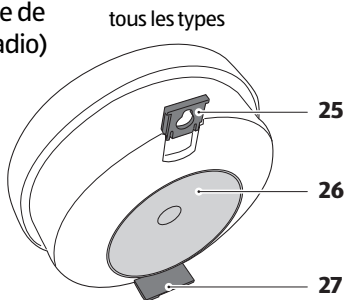

## Première utilisation

### Déballage et vérification du contenu

#### REMARQUE !

### Risque d'endommagement !

Si vous ouvrez l'emballage sans précaution, avec un couteau tranchant ou un autre objet pointu, le capteur peut facilement être abîmé.

- Procédez avec prudence lors de l'ouverture.

1. Sortez l'horloge de l'emballage.

2. Vérifiez que la livraison est complète (cf. fig. A et B).

### Installation de l'horloge à l'aide de la ventouse

Pour installer l'horloge à l'aide de la ventouse **26**, respectez les instructions suivantes :

- Le support sur lequel vous ventousez l'horloge doit être parfaitement propre. Le cas échéant, nettoyez le support avec du détergent avant de ventouser l'horloge.
- Installez l'horloge à un endroit où elle ne risque pas d'être endommagée. Si l'horloge venait à se décoller d'elle-même et à tomber, veuillez noter que, dans ce cas, le bris

de glace n'est pas couvert par la garantie !

- Évitez de coller la ventouse sur un joint de carrelage car cela ne crée pas de vide et la ventouse ne tiendra pas.
- La ventouse adhère uniquement sur des surfaces planes.
- Rappuyez de temps à autre sur l'horloge pour vous assurer qu'elle est bien fixée car la ventouse peut se décoller au bout d'un certain temps.
- N'installez pas l'horloge à proximité de la douche car elle n'est pas protégée contre l'humidité et un contact trop important avec l'eau peut entraîner des dysfonctionnements de l'horloge.

- Ne tirez pas sur l'horloge pour la décrocher. Vous éviterez ainsi d'endommager l'horloge ou son support. La ventouse de l'horloge est conçue pour être collée sur des surfaces planes telles que des faïences, des miroirs, des surfaces vitrées, etc. Les faïences doivent être lisses car la ventouse ne collera pas sur des faïences rugueuses.
- Humidifiez la ventouse avant de la coller pour assurer une meilleure adhérence.

### **Détacher la ventouse**

Levez un bord de la ventouse pour faire entrer l'air. Vous pouvez maintenant décoller la ventouse de son support.

## Installation de l'horloge à l'aide de l'œillet de suspension

Si vous ne pouvez pas installer l'horloge avec la ventouse, vous trouverez également un œillet de suspensions **25** au dos du boîtier.

1. Tirez sur l'œillet de suspension.
2. Accrochez l'horloge sur un clou ou une vis enfoncé dans le mur.

## Installation de l'horloge à l'aide du socle

Vous pouvez également installer l'horloge sur le socle **27**.

1. Pliez le socle de son logement.
2. Posez l'horloge à l'endroit souhaité.

## Réception du signal radio

Informations relatives à la réception du signal radio :

- L'horloge reçoit les signaux radio de l'émetteur à ondes longues « DCF77 » situé à Mainflingen.
- La réception démarre automatiquement dès que la pile est insérée.
- Si votre horloge ne reçoit aucun signal radio, lancez



un nouvel essai de réception en appuyant sur le bouton **15** SIGNAL RADIO de l'horloge digitale. Le bouton de SIGNAL RADIO peut être actionné pendant la réception.

- Pour lancer un nouvel essai de réception sur l'horloge analogique, reportez-vous au chapitre « synchronisation manuelle (horloge analogique) ».
- Le signal radio sera automatiquement reçu à 3h00, 4h00 et 5h00 du matin. Si le signal est correctement reçu une fois dans la journée, les autres signaux radio reçus au cours de cette même journée seront ignorés. Ce procédé sera répété chaque jour.
- Le temps nécessaire à la réception du signal radio est de 15 minutes pour une faible couverture du signal. L'horloge arrête la réception env. 4 minutes après que la réception va au-delà de la couverture du signal. La réception se termine au bout de 3 minutes environ dans les zones dans lesquelles la couverture du signal est forte.
- En cas d'échec de la réception, la réception suivante démarrera le lendemain à 3h00.
- Lors de la réception du signal de l'heure d'été, l'heure d'été et l'icône de l'heure d'été s'affichent automatiquement sur l'horloge digitale.



Des interférences électromagnétiques ou atmosphériques peuvent gêner le signal radio.

Une distance d'au moins 1,5 à 2 m avec des sources d'interférences telles que des écrans d'ordinateur ou des téléviseurs, doit être respectée.

Évitez de poser l'horloge sur ou à proximité d'encadrements métalliques de fenêtres.

Le signal radio est forcément plus faible derrière des murs en béton armé (caves, immeubles, etc.). Dans des cas extrêmes, placez l'horloge à proximité d'une fenêtre et/ou installez-la de façon à ce que la partie avant ou le dos de l'horloge soit orienté vers Frankfurt/M.

## Affichage de la température



Si vous fixez l'horloge sur un mur, l'affichage de la température risque d'être perturbé par l'émission de chaleur / de fraîcheur du mur.

Une fois la pile insérée, le symbole de la température **1** s'affiche. La température ambiante exacte ne s'affiche qu'après un certain temps.

## Fonctions de l'horloge digitale

- 5 touches de fonction :

Bouton REDÉMARRAGE <b>14</b>	- Redémarrage (appuyer une fois)
Bouton de SIGNAL RADIO <b>15</b>	- OFF/ON RCC (appuyer une fois sur ce bouton dans l'affichage normal). - Consulter le menu de réception RCC (appuyer une fois sur ce bouton lors du réglage de l'heure).
Bouton de RÉGLAGE <b>16</b>	- Menu de réglage de l'heure (maintenir ce bouton enfoncé dans l'affichage normal). - Sélectionner le menu de réglage (appuyer une fois sur ce bouton lors du réglage de l'heure).
Bouton ▲ <b>20</b>	- Avancer (appuyer une fois / plusieurs fois sur ce bouton pour régler l'heure).
Bouton ▼ <b>21</b>	- Reculer (appuyer une fois / plusieurs fois sur ce bouton pour régler l'heure).

- Version RCC : DCF 77
- Affichage des jours de la semaine en 8 langues :

	<b>GE</b>	<b>EN</b>	<b>IT</b>	<b>FR</b>
LUNDI	MO	MO	LU	LU
MARDI	DI	TU	MA	MA
MERCREDI	MI	WE	ME	ME
JEUDI	DO	TH	GI	JE
VENDREDI	FR	FR	VE	VE
SAMEDI	SA	SA	SA	SA
DIMANCHE	SO	SU	DO	DI
	<b>DU</b>	<b>SP</b>	<b>HU</b>	<b>SO</b>
LUNDI	MA	LU	HE	PO
MARDI	DI	MA	KE	TO
MERCREDI	WO	MI	SE	SR
JEUDI	DO	JU	CS	CE
VENDREDI	VR	VI	PE	PE
SAMEDI	ZA	SA	SO	SO
DIMANCHE	ZO	DO	VA	NE

- Affichage de l'heure à 6 chiffres : Affichage des heures **4**, des minutes **6** et des secondes **9**
- Calendrier 2000-2099 : Affichage des mois à 2 chiffres **2** et affichage de la date à 2 chiffres **3**
- Affichage des heures au format 12/24 **5**
- Affichage de la température (°C) **1** : Affichage de la température intérieure à 3 chiffres  
Plage de températures : -9,9° C - +50 °C, si cette température n'est pas atteinte, LL,L s'affiche à l'écran et si la température est dépassée, HH,H s'affiche. Temps d'essai : 30 sec.
- Icône de l'heure d'été / l'heure d'hiver **7** (se règle automatiquement)

## Mise en service de l'horloge digitale

1. Insérez la pile en suivant les instructions du chapitre « Remplacer la pile ».
2. Après avoir inséré la pile, l'affichage LCD apparaît et le procédé de recherche de l'heure démarre automatiquement et est indiqué par le symbole de la tour radio qui clignote **8**.



Pendant ce temps, aucun autre réglage ne peut être effectué. Ce processus peut durer environ 7 minutes.

3. Après la réception du signal radio, l'affichage de la date **3** et de l'heure sont réglés automatiquement. L'icône de la tour radio **8** reste affiché.

4. Si la réception du signal radio a échoué, l'icône de la tour radio ne s'affiche pas. Si vous ne recevez aucun signal radio, reportez-vous aux instructions au début de ce chapitre. Les interférences atmosphériques étant moins nombreuses la nuit, la réception d'un signal radio est généralement possible pendant la nuit. En règle générale, une seule synchronisation par jour est suffisante pour obtenir une heure précise.

5. Pour relancer la recherche du signal radio, procédez de la façon suivante :

- Appuyez sur le bouton du SIGNAL RADIO **15**
- Appuyez sur le bouton de REDÉMARRAGE **14**

6. Si cela ne fonctionne pas, retirez la pile et réinsérez-la au bout de 30 secondes environ.

Relancez ensuite la recherche d'un signal radio, en cas de bonne réception du signal, l'affichage se règle automatiquement sur la bonne heure.

## Réglage manuel de l'heure

Si l'horloge n'est pas en mesure de recevoir le signal, vous pouvez régler l'heure manuellement.

1. Vérifiez que le symbole de la tour radio **8** ne s'affiche pas.
2. Maintenez le bouton RÉGLAGE **16** enfoncé pendant 3 secondes pour accéder au menu de réglage.
3. Appuyez pas-à-pas sur le bouton RÉGLAGE pour passer d'un menu à un autre. Affichage de l'heure au format 12-/24, des heures, des minutes, de l'année, du mois et de la langue.
4. Appuyez sur le bouton ▲ - **20** ou sur le ▼-bouton **21**, pour augmenter ou diminuer les valeurs affichées de 1 jusqu'à ce que vous atteigniez la valeur souhaitée. Vos réglages seront automatiquement confirmés dès que vous passerez au menu suivant.
5. Maintenez le ▲- bouton ou le ▼- bouton enfoncé pour augmenter ou diminuer plus rapidement cette valeur.
6. Pour quitter le menu, appuyez sur le bouton RÉGLAGE ou ne touchez à aucun bouton pendant 20 secondes. L'écran revient à l'affichage normal.

## Fonctions de l'horloge analogique

- 3 touches de fonction :

Bouton SET <b>22</b>	- Réglage manuel de l'heure
Bouton RESET <b>24</b>	- Redémarrage
Bouton REC <b>23</b>	- Démarrage de la réception du signal radio

- Heure (heure radio)
- Affichage de la température en °C **1**

## Mise en service de l'horloge analogique

1. Insérez la pile en suivant les instructions du chapitre « Remplacer la pile ».
2. L'horloge passe en mode réglage rapide, c'est à dire que les aiguilles **12** se déplacent rapidement jusqu'à ce qu'elles atteignent 12 h. La recherche d'un signal radio débute alors.
3. Si un signal radio est reçu, les aiguilles se règlent automatiquement sur la bonne heure, le réglage est terminé. Ce processus peut durer jusqu'à 15 minutes.



4. Si aucun signal radio n'est reçu, les aiguilles restent sur 12 h. Dans ce cas, suivez les instructions du chapitre « Réglage manuel de l'heure (horloge analogique) ».



Pour lancer une recherche manuelle du signal radio, appuyez sur le bouton REC **23** et maintenez-le enfoncé pendant environ 3 secondes.

## Réglage manuel de l'heure



L'horloge essaie, plusieurs fois par jour, de réceptionner un signal radio. Si elle n'y parvient pas, elle continue à fonctionner avec l'heure réglée manuellement.

Si la réception du signal radio échoue, réglez l'heure manuellement. Procédez de la façon suivante :

1. Appuyez sur le bouton SET **22** et maintenez-le enfoncé pendant environ 5 secondes pour revenir au réglage manuel.
2. Appuyez sur le bouton SET pour déplacer l'aiguille des minutes d'une minute. Pour que l'aiguille **12** se déplace plus rapidement, vous pouvez également maintenir le bouton SET enfoncé.

L'horloge fonctionne alors comme une horloge à quartz.

## Remplacement de la pile

### REMARQUE !

### Risque d'endommagement !

Une utilisation inappropriée des piles peut endommager l'horloge.

- Insérez une seule pile dans l'horloge.

Les signes d'une pile faible sont :

- pour l'horloge analogique, les aiguilles ne bougent plus.
- pour l'horloge digitale, l'affichage faiblit ou s'efface.  
Pour remplacer la pile, procédez comme suit :

1. Retirez le couvercle du boîtier **18** de l'horloge **8**.
2. Ouvrez le compartiment de la pile **19**.
3. Insérez la pile neuve dans l'horloge en suivant les instructions du chapitre « Caractéristiques techniques ». Respectez la polarité. Refermez le compartiment des piles.
4. Remettez le couvercle en place et tournez-le dans le sens des aiguilles d'une montre.

Vous pouvez maintenant réutiliser l'horloge.

## Nettoyage et rangement

### REMARQUE !

#### Risque de court-circuit !

La pénétration d'eau ou d'autres liquides dans le boîtier risque de provoquer un court-circuit.

- Ne plongez jamais l'horloge dans l'eau ou dans d'autres liquides.
- Veillez à ce que de l'eau ou d'autres liquides ne pénètrent pas dans le boîtier.

### REMARQUE !

#### Risque d'endommagement !

Une utilisation non conforme de l'horloge peut la détériorer.

- N'utilisez pas de détergent agressif, de brosses avec des poils métalliques ou en nylon, ni d'objets aiguisés ou métalliques tels que des couteaux, des spatules dures ou des objets semblables. Ils risquent d'endommager les surfaces.

- Ne mettez pas l'horloge dans le lave-vaisselle. Elle serait inévitablement détruite.

1. Sortez les piles de l'horloge avant de la nettoyer.
2. Essuyez l'horloge à l'aide d'un chiffon doux, humide et non pelucheux.
3. Séchez l'horloge et en particulier le verre de l'horloge.

## **Rangement**

- Retirez la pile avant de ranger l'horloge.
- Rangez l'horloge dans un endroit sec et à l'abri, entre 0 °C et 40 °C.
- Rangez l'horloge hors de la vue et de la portée des enfants.
- Pour le rangement, respectez les instructions du chapitre « Consignes de sécurité ».

## Correction des erreurs

Avant de nous signaler un problème, vérifiez la pile et remplacez-la par une pile neuve le cas échéant.

Erreur et cause possible	Dépannage
<p><b>L'horloge ne reçoit aucun signal radio.</b> La réception du signal radio peut être perturbée ou impossible en raison de constructions ou d'obstacles naturels (par ex. des montagnes). Des interférences électromagnétiques ou atmosphériques peuvent également gêner le signal radio.</p>	<p>Si l'horloge ne reçoit aucun signal, réessayez à un autre endroit avec une meilleure réception. Cette erreur peut être résolue en installant l'horloge à un autre endroit. Respectez les instructions du chapitre « Réception d'un signal radio ».</p>
<p><b>La température affichée est erronée.</b> L'affichage de la température peut être influencé par le rayonnement direct du soleil.</p>	<p>N'exposez pas l'horloge aux rayons directs du soleil. La fraîcheur ou la chaleur émis par le mur, peuvent modifier l'affichage de la température.</p>

**Les aiguilles de l'horloge ne bougent plus** (horloge analogique) ou **l'affichage sur l'écran s'estompe** ou disparaît totalement (horloge digitale).

C'est un signe d'une faiblesse de la pile.

Remplacez la pile. Lorsque vous insérez les piles, veillez à respecter la polarité.

Voir chapitre « Remplacement de la pile ».

**La ventouse n'adhère pas.**

Le support sur lequel vous ventousez l'horloge doit être lisse et propre.

Il est recommandé de nettoyer le support avec un détergent. Respectez les instructions du chapitre « Installation de l'horloge à l'aide de la ventouse ».

**L'heure ne s'affiche pas correctement.**

1. Redémarrez l'horloge après avoir sorti la pile et l'avoir réinsérée.
2. Procédez en suivant les instructions du chapitre « Mise en service de l'horloge analogique » ou « Réglage manuel de l'heure (horloge analogique) » et « Réglage manuel de l'heure (horloge digitale) ».

## Caractéristiques techniques

Modèle :

GT-RBC-01, Ø 17,5 cm

GT-RBC-02, Ø 14,5 cm

GT-RBC-03, Ø 14,5 cm

GT-RBC-04, Ø 14,5 cm

GT-RBC-05, Ø 14,5 cm

GT-RBC-06, Ø 14,5 cm

Alimentation électrique :

1 pile 1,5 V DC AA

Précision de la température :

± 1° C de 0 °C à +40 °C

Plage de température :

-10 °C à +50 °C

Résolution de la température :

0,1 °C

Plage de fréquence :

77.5 KHz

Vous pouvez télécharger ce

mode d'emploi au format

PDF sur notre site :

**[www.gt-support.de](http://www.gt-support.de)**

## Déclaration de conformité



Texte court de la déclaration de conformité : La société Globaltronics GmbH & Co. KG déclare que cette horloge radio pour salle de bain est conforme aux exigences et autres dispositions pertinentes de la directive 2014/53/UE. Vous pouvez consulter le texte complet de la déclaration de conformité sur le site web :

**[www.gt-support.de](http://www.gt-support.de)**

## Élimination

### Éliminer l'emballage



Tryez l'emballage avant de l'éliminer. Jetez les cartons et

les vieux papiers, les films dans la collecte de recyclage.

### Mise au rebut de l'appareil usagé



**Il est interdit de jeter les appareils usagers dans les ordures ménagères !**

Si l'horloge est inutilisable, chaque utilisateur est **contraint par la loi de jeter les vieux appareils séparément des déchets ménagers**, p.ex. dans un point de collecte de sa commune/ de son quartier. Ceci pour garantir que les appareils

usagés sont recyclés correctement sans effet négatif sur l'environnement. C'est pourquoi les appareils électriques portent le pictogramme ci-contre.



**Il est interdit de jeter les piles et batteries dans les ordures ménagères !**

En tant que consommateur, la loi vous oblige à emmener toutes les piles et batteries, qu'elles contiennent des substances nocives ou non, dans un point de collecte de votre commune / de votre quartier ou chez le revendeur spécialisé, pour qu'elles puissent être traitées ou recyclés de manière écologique.





# INHALTS- VERZEICHNIS

## **Allgemeines ..... 67**

Bedienungsanleitung  
lesen und aufbewahren.. 67

## **Zeichenerklärung ..... 68**

## **Sicherheit..... 69**

Bestimmungsgemäßer  
Gebrauch .....69  
Sicherheitshinweise .....70

## **Lieferumfang /**

## **Teilebezeichnung ..... 74**

## **Erstverwendung..... 78**

Uhr und Lieferumfang  
prüfen.....78  
Anbringen der Uhr mit  
Hilfe des Saugnapfs.....78  
Anbringen der Uhr mit  
Hilfe der Aufhängöse ..... 80  
Aufstellen der Uhr mit  
Hilfe des Standfußes ..... 80

## **Funksignal-Empfang ..... 80**

## **Temperaturanzeige ..... 82**

## **Funktionen Digitaluhr ..... 83**

Inbetriebnahme  
Digitaluhr ..... 85  
Manuelles Einstellen  
der Uhrzeit .....87

## **Funktionen Analoguhr ..... 88**

Inbetriebnahme  
Analoguhr..... 88  
Manuelles Einstellen  
der Uhrzeit ..... 89

## **Batteriewechsel..... 90**

## **Reinigung und**

## **Aufbewahrung ..... 91**

Aufbewahrung..... 92

## **Fehlerbehebung..... 93**

## **Technische Daten ..... 95**

## **Konformitätserklärung .... 95**

## **Entsorgung ..... 96**

Verpackung entsorgen....96

Altgerät entsorgen .....96

# Allgemeines

## Bedienungsanleitung lesen und aufbewahren



Diese Bedienungsanleitung gehört zu dieser Funk-Baduhr (im Folgenden nur „Uhr“ genannt). Sie enthält wichtige Informationen zur Inbetriebnahme und Handhabung.

Lesen Sie die Bedienungsanleitung, insbesondere die Sicherheitshinweise, sorgfältig durch, bevor Sie die Uhr einsetzen. Die Nichtbeachtung dieser Bedienungsanleitung kann zu schweren Verletzungen und zu Schäden an der Uhr führen.

Die Bedienungsanleitung basiert auf den in der Europäischen Union gültigen Normen und Regeln. Beachten Sie im Ausland auch landesspezifische Richtlinien und Gesetze.

Bewahren Sie die Bedienungsanleitung für die weitere Nutzung auf. Wenn Sie die Uhr an Dritte weitergeben, geben Sie unbedingt diese Bedienungsanleitung mit.

## Zeichenerklärung

Die folgenden Symbole und Signalworte werden in dieser Bedienungsanleitung, auf dem Wecker oder auf der Verpackung verwendet.



Dieses Signalsymbol/-wort bezeichnet eine Gefährdung mit einem mittleren Risiko-grad, die, wenn sie nicht vermieden wird, den Tod oder eine schwere Verletzung zur Folge haben kann.



Dieses Signalsymbol/-wort bezeichnet eine Gefährdung mit einem niedrigen Risiko-grad, die, wenn sie nicht vermieden wird, eine geringfügige oder mäßige Verletzung zur Folge haben kann.

## HINWEIS!

Dieses Signalwort warnt vor möglichen Sachschäden.



Dieses Symbol gibt Ihnen nützliche Zusatzinformationen zur Inbetriebnahme oder zur Handhabung.



Konformitätserklärung (siehe Kapitel „Konformitätserklärung“): Mit diesem Symbol gekennzeichnete Produkte erfüllen alle anzuwendenden Gemeinschaftsvorschriften des Europäischen Wirtschaftsraums.

**IP24** Geschützt gegen feste Fremdkörper mit Durchmesser ab 12,5 mm und Schutz gegen allseitiges Spritzwasser.

 Produkte, die mit diesem Zeichen versehen sind, werden mit Gleichstrom betrieben.

## Sicherheit

### Bestimmungsgemäßer Gebrauch

Die Uhr ist ausschließlich zum Gebrauch als Uhr mit Temperaturanzeige konzipiert. Sie ist ausschließlich für den Privatgebrauch bestimmt und nicht für den gewerblichen Bereich geeignet. Verwenden Sie die Uhr nur wie in dieser Bedienungsanleitung beschrieben. Jede andere Verwendung gilt als nicht bestimmungsgemäß und kann zu Sachschäden führen. Der Hersteller oder Händler übernimmt keine Haftung für Schäden, die durch nicht bestimmungsgemäßen oder falschen Gebrauch entstanden sind.

## Sicherheitshinweise

### **WARNUNG!**

### **Erstickungsgefahr!**

Wenn Kinder Verpackungs- oder Kleinteile verschlucken, können sie daran erstickten.

- Halten Sie Verpackungs- und Kleinteile von Kindern fern.

### **WARNUNG!**

### **Explosionsgefahr!**

Wenn Sie Batterien ins offene Feuer werfen oder sie unsachgemäß wechseln, können sie explodieren

und giftige Dämpfe können entweichen.

- Ersetzen Sie die Batterie nur durch gleichwertige Batterietypen.
- Beachten Sie beim Einlegen der Batterie die richtige Polarität.
- **Achtung!** Explosionsgefahr bei unsachgemäßem Auswechseln der Batterie.
- Batterien sollten nicht extremer Hitze ausgesetzt werden, wie Sonnenlicht, Feuer oder Ähnlichem.

**⚠️ WARNUNG!**

**Vergiftungsgefahr!**

Wenn Kinder Batterien verschlucken, können die Batterien auslaufen und zu Vergiftungen oder zum Tode führen.

- Bewahren Sie Batterien für Kinder unzugänglich auf.
- Wenn sich das Batteriefach nicht mehr verschließen lässt, entsorgen Sie die Uhr wie im Kapitel „Entsorgung“ beschrieben.

- Wenn Sie vermuten, dass eine Batterie verschluckt wurde oder auf andere Weise in den Körper gelangt ist, suchen Sie umgehend einen Arzt auf.

**⚠️ VORSICHT!**

**Verätzungsgefahr!**

Das Berühren beschädigter und ausgelaufener Batterien kann zu Verletzungen oder Verätzungen führen.

- Fassen Sie ausgelaufene Batterien nicht an. Sollten Sie doch einmal mit der Batterieflüssigkeit

in Kontakt kommen, waschen Sie die betroffene Stelle gründlich mit reichlich klarem Wasser ab und suchen Sie bei Hautreaktionen umgehend einen Arzt auf.

- Um ein Auslaufen der Batterie zu vermeiden, laden Sie sie nicht auf, nehmen Sie sie nicht auseinander und schließen Sie sie nicht kurz.
- Entnehmen Sie die Batterie aus der Uhr, sobald diese leer ist.
- Reinigen Sie, falls nötig, die Batteriekontakte.

## **HINWEIS!**

### **Beschädigungsgefahr!**

Unsachgemäßer Umgang mit der Uhr kann zu Funktionsstörungen und Beschädigungen der Uhr führen.

- Legen Sie keine Gegenstände auf die Uhr.
- Üben Sie keinen Druck auf das Uhrenglas aus.
- Halten Sie kantige Gegenstände vom Uhrenglas fern.
- Setzen Sie die Uhr keiner anderen



Feuchtigkeit als der im Badezimmer aus.

- Setzen Sie die Uhr nicht dauerhaft Temperaturen unter  $10\text{ }^{\circ}\text{C}$  und über  $40\text{ }^{\circ}\text{C}$  aus.
  - Halten Sie die Uhr von Staub, Hitze, direkter Sonneneinstrahlung und starken Stößen sowie Magnetfeldern fern.
  - Wenn Sie die Uhr nicht benutzen, sie reinigen oder wenn eine Störung auftritt, schalten Sie die Uhr immer aus, indem Sie die Batterie entfernen.
- Lagern Sie die Uhr nie bei Temperaturen unter  $0\text{ }^{\circ}\text{C}$  oder über  $40\text{ }^{\circ}\text{C}$ .

# Lieferumfang/Teilebezeichnung

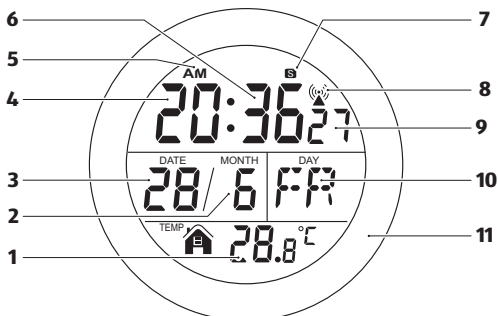

GT-RBC-06

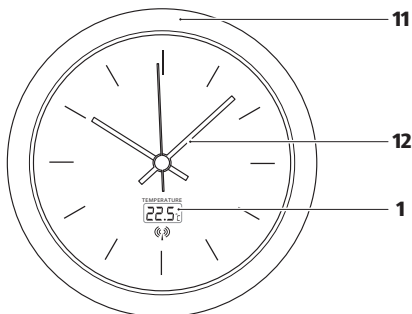

GT-RBC-01 (ähnlich) / GT-RBC-02 / GT-RBC-03 /  
GT-RBC-04 (ähnlich) / GT-RBC-05 (ähnlich)

- 1**    Temperaturanzeige
- 2**    Monatsanzeige
- 3**    Datumsanzeige
- 4**    Stundenanzeige
- 5**    12/24-Stundenanzeige
- 6**    Minutenanzeige
- 7**    Sommerzeitsymbol
- 8**    Funkturmsymbol
- 9**    Sekundenanzeige
- 10**    Wochentagsanzeige
- 11**    Gehäuse
- 12**    Zeiger

## Lieferumfang/Teilebezeichnung

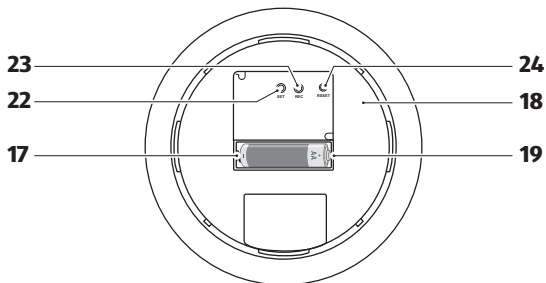
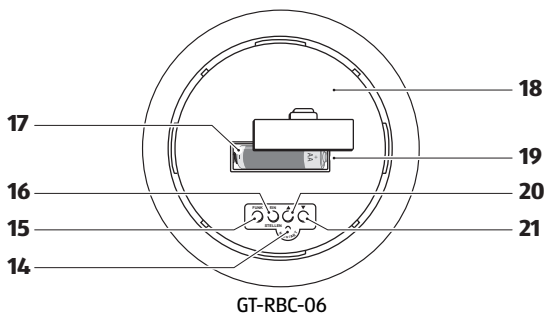

GT-RBC-01 / GT-RBC-02 / GT-RBC-03 /  
GT-RBC-04 / GT-RBC-05

- 14** NEUSTART-Taste
- 15** FUNKSIGNAL-Taste
- 16** EINSTELLEN-Taste
- 17** Batterie (1,5 V , Typ LR6)
- 18** Gehäuseabdeckung
- 19** Batteriefach
- 20** ▲-Taste
- 21** ▼-Taste
- 22** SET-Taste
- 23** REC-Taste
- 24** RESET-Taste
- 25** Aufhängöse
- 26** Saugnapf
- 27** Standfuß
- Garantiekarte /  
Garantiebedingungen

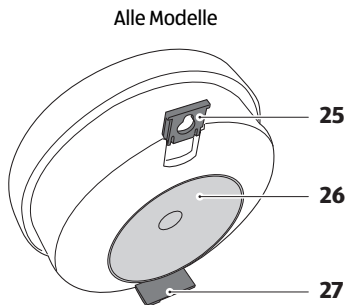

## Erstverwendung

### Uhr und Lieferumfang prüfen

#### HINWEIS!

### Beschädigungsgefahr!

Wenn Sie die Verpackung unvorsichtig mit einem scharfen Messer oder anderen spitzen Gegenständen öffnen, kann der Sensor schnell beschädigt werden.

- Gehen Sie beim Öffnen sehr vorsichtig vor.

1. Nehmen Sie die Uhr aus der Verpackung.

2. Prüfen Sie, ob die Lieferung vollständig ist.

### Anbringen der Uhr mit Hilfe des Saugnapfs

Beachten Sie beim Anbringen der Uhr mit Hilfe des Saugnapfs **26** folgende Hinweise:

- Achten Sie darauf, dass der Untergrund, auf dem Sie die Uhr anbringen, frei von Staub und Fett ist. Reinigen Sie den Untergrund gegebenenfalls vorher mit einem Reinigungsmittel.
- Bringen Sie die Uhr an einem Ort an, an dem sie nicht beschädigt werden kann. Sollte sich die Uhr von selbst lösen und herunterfallen, beachten Sie, dass Glasbruch kein Garantiefall ist!

- Vermeiden Sie, den Saugnapf direkt über einer Fliesenfuge anzubringen, da hier kein Vakuum entsteht und der Saugnapf nicht hält.
- Der Saugnapf haftet ausschließlich auf glatten Oberflächen.
- Drücken Sie von Zeit zu Zeit die Uhr erneut fest und prüfen Sie, wie fest die Uhr sitzt, da sich der Saugnapf nach einiger Zeit lösen kann.
- Bringen Sie die Uhr nicht innerhalb des Duschbereiches an, da die Uhr nur gegen Feuchtigkeit geschützt ist. Zu starker Kontakt mit Wasser kann zu Störungen führen.
- Ziehen Sie nicht direkt an der Uhr, um sie zu lösen. Damit vermeiden

Sie Defekte an der Uhr oder dem Untergrund. Der Saugnapf der Uhr ist für die Anbringung auf glatten Oberflächen, z. B. Fliesen, Spiegel- und Glasflächen etc., geeignet. Die Fliesen müssen glänzend sein, auf matten Fliesen haftet der Saugnapf nicht.

- Feuchten Sie den Saugnapf vor dem Andrücken etwas an, um einen stärkeren Halt zu bewirken.

### **Lösen des Saugnapfs**

Heben Sie den Saugnapf einzeln am Rand an, damit Luft unter ihn gelangen kann.

Sie können den Saugnapf nun vom Untergrund ablösen.

## **Anbringen der Uhr mit Hilfe der Aufhängöse**

Sollten Sie die Uhr nicht mit Hilfe des Saugnapfs anbringen können, dann steht Ihnen auf der Rückseite der Gehäuseabdeckung eine Aufhängöse **25** zur Verfügung.

1. Ziehen Sie die Aufhängöse aus der Gehäuseabdeckung heraus.
2. Hängen Sie die Uhr an einem Nagel oder einer Schraube an einer geeigneten Stelle an der Wand auf.

## **Aufstellen der Uhr mit Hilfe des Standfußes**

Sie können die Uhr auch mit Hilfe des Standfußes **27** aufstellen.

1. Klappen Sie den Standfuß aus der Standfußhalterung heraus.
2. Stellen Sie die Uhr am gewünschten Platz auf.

## **Funksignal- Empfang**

Beachten Sie beim Funkempfang folgendes:

- Die Uhr empfängt die Funksignale des Langwellensenders „DCF77“ aus Mainflingen.
- Der Empfangsvorgang startet automatisch, nachdem Sie die Batterie eingelegt haben.



- Sollte Ihre Uhr das Funk-signal nicht empfangen können, starten Sie erneut einen Empfangsversuch, indem Sie bei der Digitaluhr die FUNKSIGNAL-Taste **15** drücken. Während des Empfangs kann nur die FUNKSIGNAL-Taste betätigt werden.
- Für einen erneuten Empfangsversuch der Analoguhr siehe das Kapitel „Manuelle Synchronisation (Analoguhr)“.
- Das Funksignal wird automatisch um 3:00, 4:00 und 5:00 Uhr morgens empfangen. Wird das Signal einmal täglich erfolgreich empfangen, werden die verbleibenden Funksignale an diesem Tag ignoriert. Der Vorgang wird an jedem Tag wiederholt.
- Die erforderliche Zeit für den Empfang des Funksignals beträgt bis zu 15 Minuten bei schwacher Signalabdeckung. Die Uhr stoppt den Empfang ca. 4 Minuten, nachdem der Empfang über die Signalabdeckung hinausgeht. Der Empfang endet nach ca. 3 Minuten in Gebieten mit starker Signalabdeckung.
- Schlägt der Empfang fehl, startet der nächste Empfang am Folgetag um 3:00 Uhr.
- Bei Empfang des Sommerzeitsignals werden bei der Digitaluhr die Sommerzeit und das Sommerzeitsymbol automatisch angezeigt.



Elektromagnetische oder atmosphärische Störungen

können das Funksignal stören.

Die Entfernung von Störquellen wie z. B. Computerbildschirmen oder Fernsehgeräten sollte mindestens 1,5 bis 2 m betragen.

Vermeiden Sie die Uhr direkt an oder in die Nähe von metallischen Fensterrahmen zu platzieren.

Hinter Stahlbetonwänden (Kellern, Hochhäusern, usw.) ist das Funksignal zwangsläufig schwächer. In Extremfällen platzieren Sie die Uhr in die Nähe eines Fensters und/oder richten Sie sie so aus, dass die Vorder- oder Rückseite der Uhr in Richtung Frankfurt/M. zeigt.

## Temperaturanzeige



Durch Anbringen der Uhr an einer Wand kann die Temperaturanzeige durch die Kälte-/Wärmeabstrahlung der Wand beeinträchtigt werden.

Nach Einlegen der Batterie erscheint die Temperaturanzeige **1**. Die exakte Umgebungstemperatur wird jedoch erst nach einiger Zeit angezeigt.

# Funktionen Digitaluhr

- 5 Funktionstasten:

NEUSTART-Taste <b>14</b>	- Neustart (einmalig drücken)
FUNKSIGNAL-Taste <b>15</b>	- AUS/AN RCC (Taste einmalig drücken in der normalen Anzeige). - RCC-Empfangsmenü aufrufen (Taste einmalig drücken bei der Uhrzeiteinstellung).
EINSTELLEN-Taste <b>16</b>	- Einstellungsmenü Uhrzeit (Taste gedrückt halten in der normalen Anzeige). - Einstellungsmenü auswählen (Taste einmalig drücken bei der Uhrzeiteinstellung).
▲-Taste <b>20</b>	- Einen Schritt vor (Taste einmalig/mehrmalig drücken bei der Uhrzeiteinstellung).
▼-Taste <b>21</b>	- Einen Schritt zurück (Taste einmalig/mehrmalig drücken bei der Uhrzeiteinstellung).

- RCC-Version: DCF 77
- Wochentagsanzeige in 8 Sprachen:

	<b>GE</b>	<b>EN</b>	<b>IT</b>	<b>FR</b>
MONTAG	MO	MO	LU	LU
DIENSTAG	DI	TU	MA	MA
MITTWOCH	MI	WE	ME	ME
DONNERSTAG	DO	TH	GI	JE
FREITAG	FR	FR	VE	VE
SAMSTAG	SA	SA	SA	SA
SONNTAG	SO	SU	DO	DI
	<b>DU</b>	<b>SP</b>	<b>HU</b>	<b>SO</b>
MONTAG	MA	LU	HE	PO
DIENSTAG	DI	MA	KE	TO
MITTWOCH	WO	MI	SE	SR
DONNERSTAG	DO	JU	CS	CE
FREITAG	VR	VI	PE	PE
SAMSTAG	ZA	SA	SO	SO
SONNTAG	ZO	DO	VA	NE

- 6-stellige Uhrzeitanzeige: Stunden **4**, Minuten **6** und Sekundenanzeige **9**
- Kalender 2000-2099: 2-stellige Monatsanzeige **2** und 2-stellige Datumsanzeige **3**
- 12/24-Stunden-Anzeige **5**
- Temperaturanzeige (°C) **1**: 3-stellige Anzeige Innentemperatur  
Temperaturbereich: -9,9° C – +50 °C, beim Unterschreiten der Temperatur wird im Display LL,L bzw. beim Überschreiten HH,H angezeigt. Prüfzeit: 30 Sek.
- Sommerzeit-/Winterzeit-symbol **7** (stellt sich automatisch ein)

## Inbetriebnahme Digitaluhr

1. Legen Sie die Batterie ein, wie im Kapitel „Batterie-wechsel“ beschrieben.
2. Nachdem Sie die Batterie eingelegt haben, erscheint die LCD-Anzeige und der Suchvorgang der Uhr beginnt automatisch, angezeigt durch das blinkende Funkturmsymbol **8**.



In diesem Zeitraum können keine anderen Einstellungen vorgenommen werden. Dieser Vorgang kann etwa 7 Minuten dauern.

3. Nach dem Empfang des Funksignals wird die Datumsanzeige **3** und Uhrzeitanzeige automatisch eingestellt. Das Funkturmsymbol **8** ist dauerhaft sichtbar.

4. Ist der Empfang des Funksignals nicht erfolgreich, so wird das Funkturmsymbol nicht angezeigt. Beachten Sie bei Nichtempfang die Hinweise am Anfang dieses Kapitels. Da nachts weniger atmosphärische Störungen auftreten, ist zu dieser Zeit in den meisten Fällen ein Funkempfang möglich. Grundsätzlich reicht eine einmalige Synchronisierung pro Tag aus, um die Uhrzeit genau zu halten.

5. Um die Suche nach dem Funksignal nochmals zu starten, gehen Sie wie folgt vor:

- Drücken Sie die FUNKSIGNAL-Taste **15**.
- Drücken Sie die NEU-START-Taste **14**.

6. Wenn das nicht funktioniert, entnehmen Sie die Batterie und setzen Sie sie nach ca. 30 Sekunden wieder ein. Nun beginnt erneut die Suche nach dem Funksignal und bei erfolgreichem Empfang stellen sich das Display automatisch auf die korrekte Uhrzeit ein.

## Manuelles Einstellen der Uhrzeit

Sollte die Uhr das Funksignal nicht empfangen können, haben Sie die Möglichkeit, die Zeit manuell einzustellen.

1. Stellen Sie sicher, dass das Funkturmsymbol **8** nicht angezeigt wird.
2. Halten Sie die EINSTELLEN-Taste **16** ca. 3 Sekunden gedrückt, um in das Einstellungs-menü zu gelangen.
3. Drücken Sie schrittweise die EINSTELLEN-Taste, um zwischen den folgenden Menüs zu wechseln: 12-/24-Stunden-Anzeige, Stunden, Minuten, Jahr, Monat, Sprache.
4. Drücken Sie die ▲-Taste **20** oder die ▼-Taste **21**, um den jeweils angezeigten Wert um 1 zu erhöhen oder zu senken, bis Sie den

gewünschten Wert erreicht haben. Ihre Einstellungen werden durch den Menüwechsel automatisch bestätigt.

5. Halten Sie die ▲-Taste oder ▼-Taste gedrückt, um den Wert schneller zu erhöhen oder zu senken.
6. Drücken Sie zum Verlassen die EINSTELLEN-Taste oder warten Sie 20 Sekunden ohne eine Taste zu drücken. Die Anzeige springt zurück auf die Normalansicht.

## Funktionen Analoguhr

- 3 Funktionstasten:

SET- Taste <b>22</b>	- Manuelles Einstellen der Uhrzeit
RESET- Taste <b>24</b>	- Neustart
REC- Taste <b>23</b>	- Start für den Funkempfang

- Uhrzeit (Funkuhrzeit)
- Temperaturanzeige in °C **1**

## Inbetriebnahme Analoguhr

1. Legen Sie die Batterie ein, wie im Kapitel „Batterie-wechsel“ beschrieben.
2. Die Uhr wechselt in die Schnelleinstellung, d. h.

die Zeiger **12** bewegen sich schnell und stellen sich auf die 12-Uhr-Position ein. Nun beginnt die Suche nach dem Funksignal.

3. Bei erfolgreichem Empfang des Funksignals stellen sich die Zeiger automatisch auf die korrekte Uhrzeit ein, die Einstellung ist beendet. Dieser Vorgang kann bis zu 15 Minuten dauern.
4. Ist der Empfang des Funksignals nicht erfolgreich, so bleiben die Zeiger auf der 12-Uhr-Position stehen. In diesem Fall gehen Sie vor wie im Kapitel „Manuelles Einstellen der Uhrzeit (Analoguhr)“ beschrieben.





Um eine manuelle Suche des Funksignals auszulösen, drücken und halten Sie die REC-Taste **23** ca. 3 Sekunden gedrückt.

## Manuelles Einstellen der Uhrzeit



Die Uhr versucht automatisch mehrmals am Tag das Funksignal zu empfangen. Gelingt dies nicht, läuft die Uhr mit der manuell eingestellten Zeit weiter.

Ist der Empfang des Funksignals nicht erfolgreich, stellen Sie die Uhrzeit manuell ein. Gehen Sie hierzu wie folgt vor:

1. Drücken und halten Sie die SET-Taste **22** für ca. 5 Sekunden gedrückt, um in den manuellen Einstellmodus zu gelangen.

2. Drücken Sie die SET-Taste, um den Minutenzeiger um eine Minute zu verstellen. Halten Sie für einen schnelleren Vorlauf der Zeiger **12** alternativ die SET-Taste gedrückt.

Die Uhr läuft nun als Quarzuhr weiter.

# Batteriewechsel

## HINWEIS!

### Beschädigungsgefahr!

Unsachgemäßer Umgang mit Batterien kann zu Beschädigungen an der Uhr führen.

- Legen Sie nur eine neue Batterie ein.

Anzeichen für eine schwache Batterie sind:

- Bei der Analoguhr bleiben die Zeiger stehen.
- Bei der Digitaluhr wird die Anzeige im Display schwach oder verblasst ganz. Um die Batterie zu

wechseln, gehen Sie wie folgt vor:

1. Drehen Sie die Gehäuseabdeckung **18** der Uhr ab.
  2. Öffnen Sie das Batteriefach **19**.
  3. Legen Sie eine neue Batterie gemäß den Spezifikationen im Kapitel „Technische Daten“ in die Uhr ein. Achten Sie auf die richtige Polarität. Schließen Sie das Batteriefach wieder.
  4. Setzen Sie die Gehäuseabdeckung auf die Uhr und drehen Sie die Gehäuseabdeckung im Uhrzeigersinn.
- Sie können die Uhr jetzt wieder verwenden.

## Reinigung und Aufbewahrung

### HINWEIS!

#### **Kurzschlussgefahr!**

In das Gehäuse eingedrungenes Wasser oder andere Flüssigkeiten können einen Kurzschluss verursachen.

- Tauchen Sie die Uhr niemals in Wasser oder andere Flüssigkeiten.
- Achten Sie darauf, dass kein Wasser oder andere Flüssig-

keiten in das Gehäuse gelangen.

### HINWEIS!

#### **Beschädigungsgefahr!**

Unsachgemäßer Umgang mit der Uhr kann zu Beschädigungen der Uhr führen.

- Verwenden Sie keine aggressiven Reinigungsmittel, Bürsten mit Metall- oder Nylonborsten sowie keine scharfen oder metallischen Reinigungsgegenstände wie Messer,

harte Spachtel und dergleichen. Diese können die Oberflächen beschädigen.

– Geben Sie die Uhr keinesfalls in die Spülmaschine. Sie würden sie dadurch zerstören.

1. Entnehmen Sie vor der Reinigung die Batterie aus dem Batteriefach.
2. Wischen Sie die Uhr mit einem weichen, angefeuchteten und fusselreifen Tuch ab.
3. Trocknen Sie die Uhr, besonders das Uhrenglas, vollständig.

## **Aufbewahrung**

- Entnehmen Sie die Batterie, bevor Sie die Uhr lagern.
- Lagern Sie die Uhr an einem trockenen und geschützten Ort bei 0 °C bis 40 °C.
- Lagern Sie die Uhr für Kinder unzugänglich.
- Beachten Sie für die Lagerung auch das Kapitel „Sicherheitshinweise“.

## Fehlerbehebung

Bevor Sie die Uhr reklamieren, überprüfen Sie die Batterie und tauschen Sie diese gegebenenfalls gegen eine neue aus.

Fehler und mögliche Ursache	Behebung
<p><b>Die Uhr empfängt kein Funksignal.</b> Durch bauliche oder natürliche Hindernisse (z. B. Berge) kann der Empfang des Funksignals gestört werden oder unmöglich sein.</p> <p>Elektromagnetische oder atmosphärische Störungen können das Funksignal ebenfalls stören.</p>	<p>Sollte die Uhr kein Signal empfangen, so versuchen Sie es an einem anderen Ort mit besserem Funkempfang nochmals. Diese Störung kann meist schon allein durch die Wahl eines anderen Standortes behoben werden. Beachten Sie bitte auch die im Kapitel „Funksignal-Empfang“ angeführten Hinweise.</p>
<p><b>Es wird eine falsche Temperatur angezeigt.</b> Durch direkte Sonneneinstrahlung wird die Temperaturanzeige beeinflusst.</p>	<p>Bitte platzieren Sie die Uhr so, dass sie nicht der direkten Sonneneinstrahlung ausgesetzt ist. Auch die Kälte-/Wärmeabstrahlung der Wand kann die Temperaturanzeige beeinträchtigen.</p>

**Die Uhr bleibt stehen** (Analoguhr) oder **die Anzeige auf dem Display wird schwach** bzw. verblasst ganz (Digitaluhr). Das deutet auf eine schwache Batterie hin.

Ersetzen Sie die Batterie. Achten Sie beim Einlegen der Batterie immer auf die richtige Polarität. Siehe Kapitel „Batteriewechsel“.

**Der Saugnapf haftet nicht.**  
Der Untergrund, auf dem Sie Ihre Uhr anbringen, muss glatt und frei von Staub und Fett sein.

Es wird empfohlen, den Untergrund zuvor mit einem Reinigungsmittel zu reinigen. Beachten Sie die Hinweise im Kapitel „Anbringen mit Hilfe des Saugnapfs“.

**Die Uhrzeit wird nicht korrekt angezeigt.**

1. Starten Sie die Uhr neu, indem Sie die Batterie herausnehmen und wieder einlegen.
2. Gehen Sie vor, wie in den Kapiteln „Inbetriebnahme Analoguhr“ bzw. „Manuelles Einstellen der Uhrzeit (Analoguhr)“ und „Manuelles Einstellen der Uhrzeit (Digitaluhr)“ beschrieben.

## Technische Daten

Modell:

GT-RBC-01, Ø 17,5 cm  
GT-RBC-02, Ø 14,5 cm  
GT-RBC-03, Ø 14,5 cm  
GT-RBC-04, Ø 14,5 cm  
GT-RBC-05, Ø 14,5 cm  
GT-RBC-06, Ø 14,5 cm

Stromversorgung:  
1× 1,5 V DC, AA Batterie

Genauigkeit Temperatur:  
± 1° C von 0 °C bis +40 °C

Messbereich Temperatur:  
-10 °C bis +50 °C

Auflösung Temperatur:  
0,1 °C

Frequenzbereich:  
77,5 KHz

Diese Bedienungsanleitung kann über unsere Homepage **[www.gt-support.de](http://www.gt-support.de)** als PDF heruntergeladen werden.

## Konformitätserklärung



Kurztext der Konformitätserklärung: Hiermit erklärt Fa. Globaltronics GmbH & Co. KG, dass sich die Funk-Baduhr in Übereinstimmung mit den grundlegenden Anforderungen und den übrigen einschlägigen Bestimmungen der Richtlinie 2014/53/EU befindet. Den kompletten Text der Konformitätserklärung können Sie auf der Homepage **[www.gt-support.de](http://www.gt-support.de)** abrufen.

## Entsorgung Verpackung entsorgen



Entsorgen Sie die Verpackung sortenrein. Geben Sie

Pappe und Karton zum Altpapier, Folien in die Wertstoff-Sammlung.

## Altgerät entsorgen



**Altgeräte dürfen nicht in den Hausmüll!**

Sollte der Artikel einmal nicht mehr benutzt werden können, so ist jeder Verbraucher **gesetzlich verpflichtet, Altgeräte getrennt vom Hausmüll**, z. B. bei einer Sammelstelle seiner Gemeinde/ seines Stadtteils, abzugeben. Damit wird gewährleistet,

dass Altgeräte fachgerecht verwertet und negative Auswirkungen auf die Umwelt vermieden werden. Deswegen sind Elektrogeräte mit dem hier abgebildeten Symbol gekennzeichnet.



**Batterien und Akkus dürfen nicht in den Hausmüll!**

Als Verbraucher sind Sie gesetzlich verpflichtet, alle Batterien und Akkus, egal ob sie Schadstoffe enthalten oder nicht, bei einer Sammelstelle in Ihrer Gemeinde/ Ihrem Stadtteil oder im Handel abzugeben, damit sie einer umweltschonenden Entsorgung zugeführt werden können.









**Verkocht door:**  
**Distribution par :**  
**Vertrieben durch:**

Globaltronics GmbH & Co. KG  
Bei den Mühren 5  
20457 Hamburg, Germany