

Digitaal radiografisch weerstation



- Gebruiksaanwijzing
- Garantie

Basisstation:
GT-WS-19h

Radiografische sensor:
GT-WT-03



Inhoud

Veiligheid	5
Symbolen op het typeplaatje	11
Uitpakken en controleren	11
Levering	12
Dit biedt het radiografisch weerstation	12
Opmerking over schermweergave	14
Overzicht weerstation	15
Ingebruikname	20
Radiografische sensor	20
Basisstation	22
Pas de weersymbolen aan	24
Meer over het tijdsignaal	24
Algemeen	24
Radio-ontvangst starten	25
Tijd en datum handmatig instellen	26
Radio-ontvangst handmatig starten	28

Inhoud

Standplaats kiezen	29
Schermwergaven	32
Basisstation	32
Radiografische sensor	33
Tijdfuncties (Basisstation)	34
Tijd en datum	34
Wekfunctie	35
Wekfunctie in- en uitschakelen	35
Weergegevens	37
Temperatuur en luchtvochtigheid	37
Weertendens	41
Weersverwachting	41
Schimmelindicator, dauwpuntweergave en hitte-index	44
Maanfasen	45
Licht inschakelen	46
Aangedreven door batterijen	46
Aangedreven door elektriciteit	46

Inhoud

Achtergrondverlichting en wekfunctie	46
Overige functies	52
Indicator voor vervanging van de batterij	52
Meeteenheid van de temperatuur veranderen	53
Weerstation resetten	53
Tijd in een andere tijdzone laten zien	55
Storing en storing verhelpen	57
Reinigen	59
Technische specificaties	59
Conformiteitsverklaring	61
Afvoeren	62
Garantievoorwaarden	64
Garantiebewijs	66

Verwijder de beschermfolie van het display.

Veiligheid



Lees de volgende aanwijzingen aandachtig door en bewaar deze gebruiksaanwijzing, voor het geval u later iets wilt nalezen.

Als u het artikel aan iemand anders doorgeeft, doe er dan ook deze gebruiksaanwijzing bij.

- Dit apparaat kan door kinderen vanaf 8 jaar en ouder en ook door personen met verminderde fysieke, sensorische of mentale capaciteiten of een gebrek aan ervaring en/of kennis worden gebruikt, als er toezicht op hen is, of als ze geïnstrueerd werden met betrekking tot het veilige gebruik van het apparaat en de daaruit voortvloeiende gevaren hebben begrepen.
- Het apparaat en de netadapter dienen uit de buurt van kinderen jonger dan 8 jaar gehouden te worden.
- Reiniging en onderhoud door de gebruiker mogen niet uitgevoerd worden door kinderen, tenzij ze 8 jaar of ouder zijn en onder toezicht staan.

- Er moet toezicht zijn op kinderen, om te garanderen, dat ze niet met het apparaat spelen.
- Het weerstation en de stroomkabel mogen niet in water of andere vloeistoffen worden gedompeld. Gevaar voor een elektrische schok! Gebruik het basisstation van het radiografisch weerstation daarom ook niet in de buurt van bronnen van natigheid zoals een wasbak.
- Gebruik alleen de meegeleverde netadapter. Deze netadapter mag alleen in droge ruimtes binnen worden gebruikt en moet tegen vocht worden beschermd.
- De aansluitkabel kan niet worden vervangen. Bij beschadiging van de kabel of van de netadapter moet deze afgevoerd worden en door een netadapter van hetzelfde type worden vervangen.

Gebruiksdoel

Het weerstation - dat bestaat uit het basisstation en de radiografische sensor - toont verschillende weergegevens (luchtvochtigheid, temperatuur enz.) uit de nabije omgeving. Uit de gemeten weergegevens leidt het weerstation een weersverwachting af.

Het weerstation toont bovendien datum, tijd en maanfasen aan en beschikt bovendien over een wekfunctie.

Ook verdere informatie wordt weergegeven, bijv. het dauwpunt.

Het weerstation is niet geschikt voor bedrijfsmatig gebruik bij de voorspelling van het weer of de meting van weergegevens.

Gevaar voor kinderen

- Batterijen kunnen levensgevaarlijk zijn als ze worden ingeslikt. Bewaar het weerstation, de radiografische sensor en de batterijen daarom buiten bereik van kleine kinderen. Als iemand een batterij heeft ingeslikt, moet er onmiddellijk medische hulp worden ingeroepen.
- Houd kinderen uit de buurt van verpakkingsmateriaal en de bij de levering behorende kleine delen. Bij inslikken bestaat het gevaar voor verstikking.

Gevaar door elektriciteit (bij gebruik van de netadapter)

- Sluit het apparaat op een correct geïnstalleerd stopcontact aan waarvan de spanning overeenkomt met de “Technische gegevens”.
- Let erop dat het stopcontact goed toegankelijk is, zodat u de netstekker er zo nodig snel kunt uittrekken.
- Gebruik het radiografisch weerstation niet wanneer de netadapter of aansluitkabel beschadigd zijn.
- Dek de netadapter niet af met gordijnen, kranten enz. en zorg voor voldoende ventilatie. De netadapter kan heet worden.
- Wikkel de aansluitkabel voor het aansluiten helemaal af. Let er hierbij op dat de kabel niet door scherpe randen of hete voorwerpen wordt beschadigd.
- Trek de netadapter uit het stopcontact voor u:
 - het radiografisch weerstation schoonmaakt,
 - wanneer er tijdens het gebruik blijkbaar een storing optreedt,
 - bij onweer.Trek dan altijd aan de netadapter, niet aan de kabel.
- Wijzig niets aan het artikel of aan het aansluitsnoer. Laat reparaties alleen door een vakwerkplaats uitvoeren omdat niet volgens de vakvereisten gerepareerde appa-

raten de gebruiker in gevaar brengen. Let ook op de bijgevoegde garantievoorwaarden.

Gevaar voor letsels

- **Opgelet:** Explosiegevaar bij ondeskundige hantering van de batterijen. Batterijen mogen niet worden opgeladen, op andere wijze worden gereactiveerd, gedemonsteerd, mechanisch door pletten of snijden worden verkleind, in het vuur of in een oven worden gegooid of worden kortgesloten.
- Batterijen mogen niet worden blootgesteld aan extreem hoge temperaturen omdat het tot een explosie of tot ontsnappen van ontvlambare vloeistoffen of gasen kan leiden.
- Voorkom dat batterijvloeistof in contact komt met huid, ogen en slijmvliezen. Bij contact met batterijzuur moet u de betreffende plaatsen onmiddellijk met overvloedig schoon water afspoelen en onmiddellijk een arts raadplegen.

Let op: materiële schade

- Bescherm het basisstation en de radiografische sensor tegen stof, stoten, extreme temperaturen en directe zonnestraling.
- Bescherm het basisstation tegen vocht. Zet het basisstation uitsluitend in een droge, gesloten ruimte.

- De radiografische sensor is beschermd tegen vocht, maar moet worden beschermd tegen directe inwerking van natigheid, bijv. regen.
- Haal de batterijen uit het basisstation en de radiografische sensor als ze verbruikt zijn of als u het weerstation een langere tijd niet gebruikt. Zo voorkomt u schades, die door leeglopen kunnen ontstaan.
- Stel batterijen niet bloot aan buitengewone omstandigheden, door deze bijv. op radiatoren of in direct zonlicht te bewaren. Verhoogd leeglooprisico!
- Reinig de batterij- en apparaatcontacten zo nodig voordat u de batterij plaatst.
- Let bij het plaatsen op de juiste polariteit (+/-).
- Vervang steeds alle batterijen in het basisstation of in de radiografische sensor tegelijkertijd.
- Gebruik alleen batterijen van hetzelfde type, gebruik geen verschillende typen of gebruikte en nieuwe batterijen bij elkaar.
- Breng geen veranderingen aan in het apparaat. Laat reparaties uitsluitend door een vakman uitvoeren en let op de garantiebepalingen.
- Gebruik in geen geval harde, krassende of schurende reinigingsmiddelen om het weerstation te reinigen. Hierbij zouden de oppervlakken kunnen worden bekrast.

Symbolen op het typeplaatje



Met dit symbool gemarkeerde producten voldoen aan alle toepasselijke Gemeenschapsvoorschriften van de Europese Economische Ruimte.



Beschermingsklasse III: artikelen van deze beschermingsklasse worden bediend met lage veiligheidsspanning.





Gelijkstroom

Uitpakken en controleren

1. Haal het weerstation uit de verpakking, verwijder alle beschermfolies en houd het verpakkingsmateriaal uit de buurt van kinderen.
2. Voer de materialen op milieuvriendelijke wijze af.
3. Controleer of de levering volledig is en of het weerstation schade heeft opgelopen. Gebruik het apparaat niet als er onderdelen ontbreken of beschadigd zijn. Neem contact op met het servicecentrum.

Levering

- Weerstation dat bestaat uit een basisstation en een radiografische sensor
- 2 batterijen type LR03 (AAA) / 1,5 V  (Basisstation)
- 2 batterijen type LR03 (AAA) / 1,5 V  (radiografische sensor)
- Netadapter voor basisstation, type HX075-0500600-AG-001
- Gebruiksaanwijzing met garantie

Dit biedt het radiografisch weerstation

Weerstation

- Kleurenscherm met hoge resolutie
- Exacte tijd door de ontvangst van een tijdsignaalzender
- 12-uurs of 24-uurweergave voor twee tijdzones
- Datum- en weekdagweergave
- 2 wektijden met wekherhaling (snooze)
- Weergave binnentemperatuur in °C/°F
- Luchtvochtigheidsweergave binnen en buiten

- Weergave buitentemperatuur in °C/°F met tot maximaal drie radiografische sensoren op verschillende meetpunten (een radiografische sensor wordt meegeleverd)
- Minimum-/maximumweergave voor temperatuur en luchtvochtigheid
- Weergave weertendens, weergave luchtvochtigheidstendens en temperatuurten-dens
- Symbolen voor de weersverwachting
- Weergave maanfasen
- Schimmelindicator
- Weergave dauwpunt
- Hitte-index
- Indicator voor vervanging van de batterij
- Werken op batterijen of op het elektriciteitsnet

Radiografische sensor

- Temperatuurweergave in °C/°F
- Luchtvochtigheidsweergave
- Weergave radiografisch kanaal
- Reikwijdte tot maximaal 100 meter (op open terrein)

- Indicator voor vervanging van de batterij
- Wandhouder

Opmerking over schermweergave

Houd er rekening mee, dat er vanwege het andere kleurgebruik van enkele elementen van het radiografische weerstation een inverse-matrixdisplay met witte letters op een donkere achtergrond wordt gebruikt.

Alle opschriften, symbolen en meetwaarden komen overeen met geactiveerde lichtelementen, die bij dit type display wit worden weergegeven.

In deze gebruiksaanwijzing zijn voor een betere en eenvoudigere weergave alle geactiveerde lichtelementen, dus alle opschriften, symbolen en meetwaarden, in het algemeen in zwart op een witte achtergrond uitgevoerd.

Met uitzondering van de weergave van de maanfasen, die zowel in de gebruiksaanwijzing, als op het display van het apparaat een kleur hebben gekregen die overeen komt met de werkelijke verlichting van de maan.

Overzicht weerstation

Basisstation - vooraanzicht

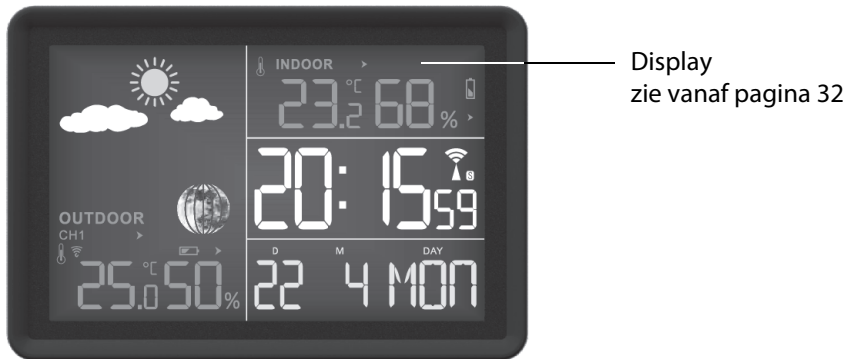
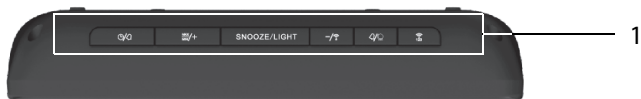

Basisstation - achterzijde



1	Bedieningstoetsen:
	<p>Toets /🔔</p> <ul style="list-style-type: none"> • instelmodus activeren • uitgevoerde instellingen opslaan
	<p>Toets $\frac{\text{MAX}}{\text{MIN}}$/+</p> <ul style="list-style-type: none"> • waarden instellen (verhogen) • opgeslagen MIN.- en MAX.-waarden weergeven
	<p>Toets SNOOZE/LIGHT</p> <ul style="list-style-type: none"> • Display verlichten • Wekherhaalfunctie (Snooze) activeren
	<p>Toets –/📶</p> <ul style="list-style-type: none"> • waarden instellen (verlagen) • radiografische ontvangst naar de tijdsignaalzender afsluiten/handmatig weer in orde maken • Weergave van: schimmelindicator, dauwpuntweergave en hitte-index
	<p>Toets 🔔/🕒</p> <ul style="list-style-type: none"> • Wekfunctie activeren/deactiveren • Weergave van de tijd van de tweede tijdzone

1	Bedieningstoetsen:
	Toets  123 <ul style="list-style-type: none"> • Weersgegevens van de verschillende radiografische sensoren weergeven • Verbinding radiografische sensor afbreken/weer herstellen
2	Ophangoog
3	Batterijvak
4	Uitklapbare voetjes
5	Aansluitbus netadapter

Radiografische sensor

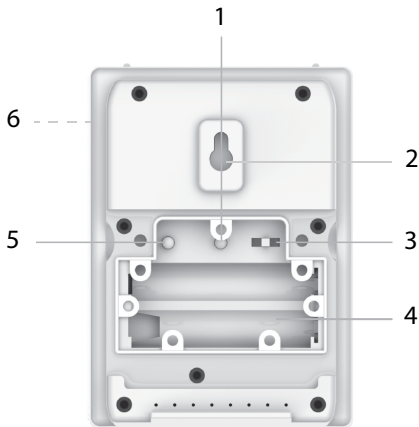

Als u alleen de meegeleverde radiografische sensor wilt gebruiken, hoeft u het radiotransmissiekanaal meestal niet te wijzigen.

Dit is alleen nodig als u extra radiografische sensoren wilt gebruiken. Zie "Extra radiografische sensoren gebruiken".

1	Toets °C/°F : Meeteenheid van de temperatuur wisselen
2	Ophangoog
3	Schuifschakelaar 1 2 3 : Sensornummer (radiotransmissiekanaal) instellen
4	Batterijvak

5	Toets TX : Radiotransmissie naar het basisstation handmatig versnellen
6	Rood controlelampje (voorzijde)

Ingebruikname





Ga in de aangegeven volgorde te werk en zet eerst de batterijen in de radiografische sensor. Alleen op deze manier kan het weerstation vlekkeloos functioneren. Raak de sensortoetsen tijdens het inschakelen niet aan.

Radiografische sensor

1. Verwijder met behulp van een fijne kruiskopschroevendraaier het deksel van het batterijvak op de achterkant van de radiografische sensor.
2. Leg er 2 batterijen van het type LR03 (AAA) / 1,5 V  zo in, als op de bodem van het batterijvak is afgebeeld. Let op de juiste polariteit van de batterijen (+/-). Zodra de radiografische sensor van elektriciteit wordt voorzien, gaat het rode controlelampje branden en geeft het zo de gegevensoverdracht naar het basisstation aan.
3. Zet de afdekking van het batterijvak er weer op en klap het dicht.



- Gebruik geen accu's, omdat deze een te geringe spanning hebben (maar 1,2 V  in plaats van 1,5 V ). Dat beïnvloedt onder andere de meetnauwkeurigheid.
- Gebruik liefst alkalinebatterijen in plaats van zinkkoolstofbatterijen. Alkalinebatterijen gaan langer mee, in het bijzonder bij lage buitentemperaturen.

Nog meer radiografische sensoren gebruiken

Het weerstation wordt met een radiografische sensor geleverd. U kunt het weerstation echter met maximaal drie radiografische sensoren gebruiken. Extra radiografische sensoren zijn verkrijgbaar via onze service. De adressen vindt u op het garantiebewijs.

- De radiografische sensoren kunnen zich in verschillende ruimtes of in openlucht bevinden.
- Aan elke sensor moet een eigen sensornummer (sensornummer = nummer van het radiotransmissiekanaal) worden toegewezen (1 tot 3).
- Voor de sneeuw- en vorstwaarschuwing gebruikt het weerstation alleen de gegevens van de sensor met het laagste nummer (standaard 1). Is er maar één sensor aan kanaal 1, 2 of 3 gekoppeld, functioneert de weergave op alle 3 kanalen.

Werkwijze:

1. Verwijder de afdekking van het batterijvak aan de achterkant van de radiografische sensoren.
2. Stel met de schuifregelaars voor elke radiografische sensor een eigen sensornummer in.
3. Zet de batterijvakafdekkingen weer op de radiografische sensoren. Bij aanmelding achteraf van een sensor of na vervangen van de batterijen:
4. Houd de -toets op het basisstation ingedrukt tot de waarden voor temperatuur en luchtvochtigheid worden vervangen door 2 streepjes. Het basisstation roept nu de weergegevens van alle aanwezige radiografische sensoren op.

Basisstation

U kunt het radiografisch weerstation laten werken op elektriciteit of batterijen. Wanneer het radiografisch weerstation verbonden is met een stopcontact, werkt het apparaat op het elektriciteitsnet, ook wanneer er batterijen zitten in het apparaat. Haal lege batterijen uit het batterijvak omdat deze kunnen gaan lekken.

Werken via het elektriciteitsnet



LET OP

Gebruik uitsluitend de meegeleverde netadapter.

1. Steek de stekker van de meegeleverde netadapter in de aansluitbus van het basisstation.
2. Steek de netadapter in een stopcontact waarvan de netspanning overeenkomt met de "Technische specificaties".
3. Wacht ca. 30 minuten. Deze tijd heeft het basisstation nodig, om alle weergegevens te verzamelen en radiosignalen van de tijdsignaalzender te krijgen.

Werken op batterijen

1. Haal de afdekking van het batterijvak af.
2. Leg er 2 batterijen van het type LR03 (AAA) / 1,5 V  zo in, als op de bodem van het batterijvak is afgebeeld. Let op de juiste polariteit (+/-).
3. Zet de afdekking van het batterijvak er weer op en klap ze dicht.
4. Wacht ca. 30 minuten. Deze tijd heeft het basisstation nodig, om alle weergegevens te verzamelen en radiosignalen van de tijdsignaalzender te krijgen.



Tijdens de ontvangst van het tijdsignaal is geen handmatige invoer mogelijk.

Pas de weersymbolen aan

1. Houd de toets **SNOOZE/LIGHT** ingedrukt.
In het display knippert het weersymbool.
 2. Stel met de toetsen $\frac{\text{MAX}}{\text{MIN}}/+$ en $-/\text{📶}$ het overeenkomstige weersymbool in.
 3. Druk op de toets **SNOOZE/LIGHT**, om de bewerking te voltooien.
-



De automatische weergave van het weersymbool staat pas na 24 uur ter beschikking.

Meer over het tijdsignaal

Algemeen

De in het weerstation geïntegreerde radiografische klok ontvangt de radiosignalen van de tijdsignaalzender DCF77. Deze zendt op zijn langegolffrequentie van 77,5 kHz de exacte, officiële kloktijd van de Bondsrepubliek Duitsland uit.

De zender staat in Mainflingen bij Frankfurt am Main en voorziet met zijn reikwijdte van tot maximaal 2000 km de meeste radiogestuurde klokken van West-Europa van de noodzakelijke radiosignalen.

Zo gauw het basisstation door de batterijen van stroom voorzien wordt, schakelt het op ontvangst en zoekt het signaal van de zender DCF77. Werd het tijdsignaal met voldoende sterkte ontvangen, worden op het display datum en uur weergegeven. Het basisstation schakelt meer keren per dag in en synchroniseert de kloktijd met het radiosignaal van de zender DCF77. Als het niet wordt ontvangen, bijv. bij sterk onweer, loopt het apparaat nauwkeurig verder en schakelt dan op de volgende voorziene tijd weer automatisch op ontvangst.

Radio-ontvangst starten

Als het basisstation van elektriciteit wordt voorzien, worden alle meldingen een korte tijd op het scherm getoond. Bovendien wordt het display kort verlicht en klinkt er een piepton.



Daarna schakelt het apparaat over op ontvangst waarbij het aantal radiogolven de kwaliteit van de ontvangst aangeeft: hoe meer radiogolven in het display worden weergegeven, hoe beter de ontvangst is.

Zo gauw het signaal voldoende sterk wordt ontvangen, worden in het display de betreffende gegevens weergegeven en wordt het zendmastsymbool continu







weergegeven. Dit proces kan enkele minuten duren. Het weerstation schakelt automatisch meerdere keren per dag op ontvangst over.

Als er **geen** voldoende sterk signaal werd ontvangen, breekt het basisstation het ontvangstproces af en dooft het zendmastsymbool. Het ontvangstproces wordt op een later tijdstip opnieuw gestart.

De tijd loopt in dit geval - uitgaande van de starttijd "00:00" - normaal verder.

- Controleer eerst of de standplaats van het basisstation geschikt is, zie pagina 29.
- U kunt het ontvangstproces nogmaals handmatig starten, zie pagina 28, of
- Wacht af tot het basisstation op een later tijdstip automatisch weer overschakelt op ontvangst. In de nachtelijke uren is de ontvangst meestal beter.
- Als de ontvangst op uw standplaats niet mogelijk is, kunt u de tijd en datum handmatig instellen, zie het volgende hoofdstuk.

Tijd en datum handmatig instellen

1. Houd de toets / ingedrukt tot de jaarweergave in het display knippert.
2. Stel met de toetsen $\frac{\text{MAX}}{\text{MIN}}$ / en / het jaar in.
3. Druk op /, om de instelling op te slaan. In het display knippert het datumformaat.

4. Stel met de toetsen $\frac{\text{MAX}}{\text{MIN}}/+$ en $-/\text{📶}$ het datumformaat in (dag/maand of maand/dag).
5. Druk op $\text{🕒}/\text{🕒}$, om de instelling op te slaan.
6. Ga dan verder zoals beschreven:
 - Met $\frac{\text{MAX}}{\text{MIN}}/+$ en $-/\text{📶}$ stelt u een waarde in.
 - Met $\text{🕒}/\text{🕒}$ slaat u een instelling op.
7. Voer na elkaar de volgende instellingen uit:
 - Maand
 - Dag
 - Tijd in uren
 - Tijd in minuten
 - Datumformaat (bij 12-uursformaat worden de uren in de namiddag met "PM" aangeduid op het scherm)
 - Tijdzone ("00" is de standaard instelling voor het Europese vasteland. Voor meer informatie over de tijdzone-functie, zie pagina 55)
 - Meeteenheid van temperatuur (°C of °F)
 - Taal (heeft uitsluitend betrekking op de weergave van de afkorting van de weekdag)



8. Druk als laatste op /🔔, om de uitgevoerde instellingen op te slaan.

Radio-ontvangst handmatig starten



Als het radiosignaal symbool hiernaast niet meer wordt weergegeven, worden de radiosignalen van de tijdsignaalzender niet meer ontvangen.

De tijdweergave loopt toch wel nauwkeurig verder.

Om de ontvangst van het tijdsignaal handmatig te starten, houdt u de toets / ingedrukt tot een pieptoon klinkt en het symbool voor het radiografisch signaal opnieuw wordt weergegeven. Het weerstation schakelt dan weer over op ontvangst.

- Als de ontvangst niet geslaagd is, wordt het ontvangtsymbool na enige minuten gedoofd en loopt de kloktijd in het display normaal verder.
- Bij een geslaagde ontvangst stelt het radiografisch weerstation zich in op de kloktijd van de tijdsignaalzender. Als u al handmatig de tijd en datum hebt ingesteld, worden deze automatisch aangepast.

Standplaats kiezen



LET OP

- Bescherm het basisstation en de radiografische sensor tegen stof, stoten, extreme temperaturen en directe zonnestraling.
 - Bescherm het basisstation tegen vocht. Zet het basisstation uitsluitend in een droge, gesloten ruimte.
 - De radiografische sensor is beschermd tegen vocht, maar moet worden beschermd tegen directe inwerking van nattigheid, bijv. regen.
-

Algemeen

Het basisstation en de radiografische sensor wisselen de gegevens via een radiofrequentie uit. Daarom is de standplaats doorslaggevend voor de reikwijdte van de radioverbinding. Let op:

- De maximale afstand tussen basisstation en radiografische sensor mag 100 meter bedragen. Deze reikwijdte is echter alleen bij “direct visueel contact” mogelijk.
- Afscherpende bouwmaterialen zoals staalbeton verminderen of verhinderen de radio-ontvangst tussen basisstation en radiografische sensor.

- Apparaten zoals televisies, draadloze telefoons, computers en tl-buizen kunnen de radio-ontvangst eveneens storen.
- Zet het basisstation en de radiografische sensor niet direct op de grond. Dit beperkt de reikwijdte.
- Bij lage temperaturen in de winter kan de prestatie van de radiografische sensor-batterijen duidelijk dalen. Dit vermindert de reikwijdte van de zender.
- Afhankelijk van uw standplaats kan het in een enkel zeldzaam geval voorkomen, dat het basisstation signalen van een andere tijdsignaalzender ontvangt of zelfs afwisselend van twee tijdsignaalzenders. Dat is geen fout in het apparaat. Verander in dit geval de standplaats van het basisstation.

Voor wat betreft de radio-ontvangst tussen tijdsignaalzender en basisstation dient u op de volgende punten te letten:

- Stel het basisstation liefst in de buurt van het venster op.
- Houd afstand van televisietoestellen, computers en monitors. Ook basisstations van draadloze telefoons moeten zich niet in de onmiddellijke nabijheid van het weerstation bevinden.
- In de nachtelijke uren is de ontvangst meestal beter. Als het basisstation overdag geen ontvangst had, kan het gemakkelijk gebeuren, dat het signaal in de nachtelijke uren onmiddellijk en in volle sterkte wordt ontvangen.

- Het weer, bijv. een zwaar onweer, kan een goede ontvangst verstoren.
- Het kan af en toe voorkomen dat de zender korte tijd wordt uitgeschakeld, bijv. vanwege onderhoudswerkzaamheden.

Basisstation



GEVAAR

Bij de wandinstallatie mogen op de plek waar het station gemonteerd wordt geen elektrische leidingen, gas- of waterbuizen in de wand liggen. Bij het boren van gaten bestaat er anders gevaar voor een elektrische schok!

- U kunt het basisstation neerzetten of ophangen. Het basisstation heeft twee uitklapbare voeten en een ophanglip.
- Klap de voeten uit tot ze stoppen om het basisstation in te stellen.
- Stel of hang het basisstation liefst in de buurt van het venster op. Daar is de ontvangst in de regel het beste.

Radiografische sensor

- Stel of hang de radiografische sensor op een plaats, waar deze beschermd is tegen directe weersinvloeden (regen, zon, wind etc.). Geschikte locaties zijn bijv. onder een afdak of in een carport.

Schermwergaven

Basisstation

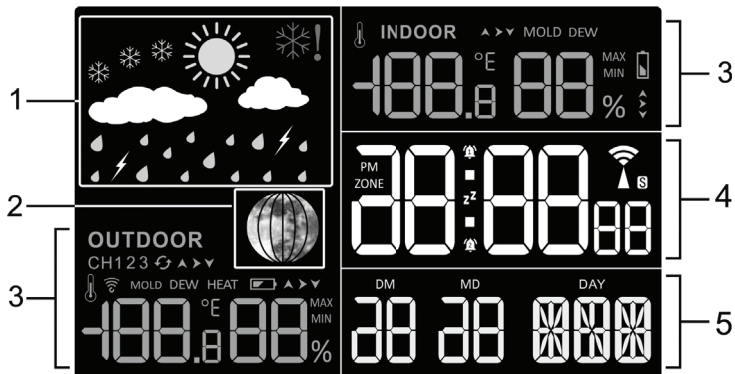

1	Weersverwachting, zie pagina 41
2	Weergave maanfasen, zie pagina 45

3	Weergegevens, zie pagina 37
4	Tijd- en wektijdweergave, zie pagina 34
5	Datum- en weekdag-weergave, zie pagina 34

Radiografische sensor

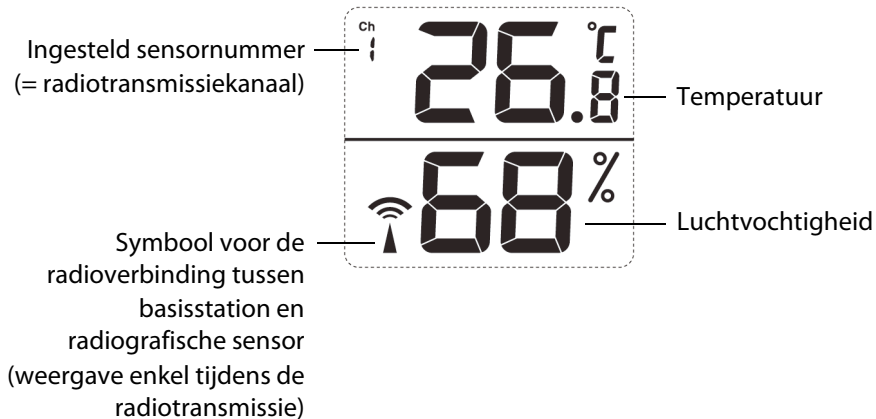









Tijdfuncties (Basisstation)

Tijd en datum





Wekfunctie





U kunt met het basisstation twee verschillende wektijden instellen. Zo kunt u zich bijvoorbeeld 's morgens en na het middagdutje laten wekken door beide alarmtijden te activeren.

1. Kies door te drukken op de toets / de gewenste wektijd (A1 of A2).
2. Houd de toets / ca. 2 seconden ingedrukt wanneer u de gewenste wektijd hebt geselecteerd. De uurweergave van de wektijd (A1 of A2) knippert.
3. Stel met de toetsen $\frac{\text{MAX}}{\text{MIN}}/+$ en $-/\text{📶}$ het gewenste wekuur in.
4. Druk op /, om de instelling op te slaan. In het display knippert de minutenweergave.
5. Stel met de toetsen $\frac{\text{MAX}}{\text{MIN}}/+$ en $-/\text{📶}$ de gewenste wekminuut in.
6. Druk op /, om de instelling op te slaan. De wektijd is ingesteld en geactiveerd.

Wekfunctie in- en uitschakelen

De wekfunctie wordt met de toets / in- en uitgeschakeld.

- 1x drukken:  wordt weergegeven, A1 is actief
- 2x drukken:  wordt weergegeven, A2 is actief

- 3x drukken:  en  worden weergegeven, A1 en A2 zijn actief
- 4x drukken:  en  A1 en A2 zijn niet meer actief

Wekalarm beëindigen

Op de ingestelde tijd wordt u door een weksignaal gewekt. Daarbij wordt het signaal met toenemende wekduur steeds sterker.

- *Wekherhaling* - Druk op de toets **SNOOZE/LIGHT** om het alarm gedurende 5 minuten te onderbreken.
- *Wekalarm helemaal uitschakelen* - Druk op een willekeurige toets van het basisstation (behalve **SNOOZE/LIGHT**) om het alarm te beëindigen. Na 24 uur wordt het alarm opnieuw geactiveerd.
- *Automatische stopfunctie* - Als u geen enkele toets indrukt, schakelt het alarm na 2 minuten automatisch uit. Na 24 uur wordt het alarm opnieuw geactiveerd.

Wekherhaling (snoozefunctie)

- ▶ Druk 1 x op de toets **SNOOZE/LIGHT**, wanneer het weksignaal klinkt.

Het weksignaal verstomt gedurende ongeveer 5 minuten en in het display knipperen het kloksymbool en **Z^Z**. Daarna schakelt het apparaat weer in en wekt u opnieuw. Dit proces kan meer keren herhaald worden.



Denk in dit verband ook aan het hoofdstuk vanaf pagina 46.

Weergegevens

Temperatuur en luchtvochtigheid

Dit gedeelte is in het display in twee delen verdeeld. Het linker gedeelte laat de door de radiografische sensor gemeten waarden zien, het rechter gedeelte de door het basisstation verkregen gegevens.



Als in het display voor de relatieve luchtvochtigheid "LL" of "HH" wordt weergegeven, ligt de luchtvochtigheid buiten het meetbereik.

OUTDOOR

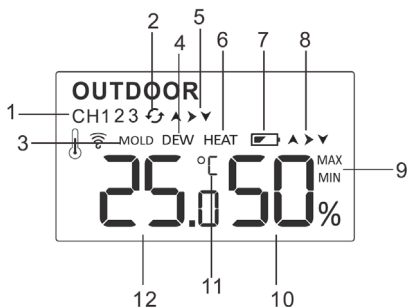

Door de radiografische sensor gemeten waarden



1	Actueel transmissiekanaal naar het basisstation
2	Teken dat de sensoren automatisch een na een opgevraagd worden
3	Schimmelindicator, zie pagina 44
4	Dauwpuntweergave, zie pagina 44
5	Tendens voor temperatuur, zie pagina 41
6	Hitte-index, zie pagina 44
7	Indicator batterij wisselen, zie pagina 52

8	Weertendens, zie pagina 41
9	Opgeslagen maximum- en minimumwaarden
10	Luchtvochtigheid in procent
11	Meeteenheid van de temperatuur: °C of °F, zie pagina 53
12	Temperatuur



Met de toets  kunt u tussen de radiografische sensoren: **1, 2, 3** of automatisch schakelen  tussen alle sensoren.

INDOOR

Door de
basisstation
gemeten waarden

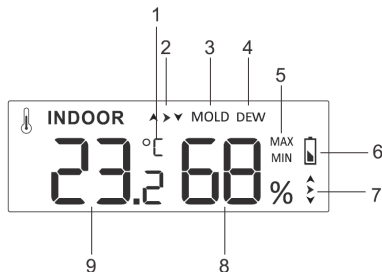

1	Meeteenheid van de temperatuur: °C of °F, zie pagina 53
2	Tendens voor temperatuur, zie pagina 41
3	Schimmelindicator, zie pagina 44
4	Dauwpuntweergave, zie pagina 44
5	Opgeslagen maximum- en minimumwaarden
6	Indicator batterij wisselen, zie pagina 52
7	Weertendens, zie pagina 41
8	Luchtvochtigheid in procent
9	Temperatuur

Door herhaaldelijk indrukken van de toets $\frac{\text{MAX}}{\text{MIN}}/+$ krijgt u na elkaar de hoogste waarden sinds middernacht ten aanzien van temperatuur en luchtvochtigheid.

- 1x drukken: de MAX-waarden worden weergegeven
- Opnieuw drukken: de MIN-waarden worden weergegeven
- Opnieuw drukken: normale schermweergave

De MIN- en MAX-waarden worden elke nacht om 00.00 automatisch gewist.



Het weerstation beschikt bovendien over een temperatuuralarm. Voor verdere informatie hierover, zie pagina 43.

Weertendens

Voor de waarden voor temperatuur en luchtvochtigheid die door het basisstation en de radiografische sensor gemeten worden wordt de tendens in de vorm van een pijl weergegeven:

Tendens	stijgend	constant	dalend
Temperatuur	▲	▶	▼
Luchtvochtigheid	▲	▶	▼

Weersverwachting



Na de ingebruikname kunnen de opgaven voor de weersvoorspelling ongeveer 12 uur nog niet worden gebruikt, omdat het weerstation deze tijd nodig heeft om de weergegevens te verzamelen en te analyseren.

De weersverwachting blijkt uit de verzamelde gegevens en de daarbij gemeten veranderingen van de luchtdruk.

De voorspelling heeft betrekking op het gebied rond het weerstation met een straal van ongeveer 30 tot 50 km voor een periode van de volgende 12 tot 24 uur.

De nauwkeurigheid van de weersverwachting ligt daarbij op ongeveer 75 %.

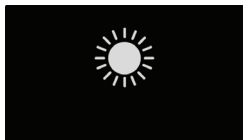

Zonnig



Licht bewolkt



Bewolkt



Regen



Onweer



Sneeuwval



Sterke sneeuwval

Temperatuuralarm - Wanneer de radiografische sensor een temperatuur tussen $1\text{ }^{\circ}\text{C}$ en $-1\text{ }^{\circ}\text{C}$ meet, is er kans op vorst en knippert het sneeuwvlokjessymbool. Daalt de temperatuur voortdurend onder $-1\text{ }^{\circ}\text{C}$, dan wordt het sneeuwvlokjessymbool de hele tijd weergegeven.

Let op: Ook als het vorstsymbool niet wordt weergegeven, bestaat bij temperaturen rond het vriespunt in principe steeds gevaar voor vorst. De buitensensor kan alleen de lokale temperatuur op de opstellingslocatie meten.



Alleen wanneer meer dan één radiografische sensor in gebruik is: bij temperatuuralarm wordt altijd de radiografische sensor met het laagste sensornummer geëvalueerd.

Als de symbolen voor de weersverwachting beginnen te knipperen en de luchtdruk daalt, is dit een teken dat het weer verslechtert, bijv. door een naderend stormfront.

Schimmelindicator, dauwpuntweergave en hitte-index

- ▶ Druk herhaaldelijk op de toets $-/\text{Wi}$, om na elkaar de overeenkomstige waarden te zien.

Schimmelindicator (weergave voor binnen en buiten)

De schimmelindicator (schermweergave "MOLD") is samengesteld uit temperatuur en luchtvochtigheid. De indicator geeft aan hoe hoog de waarschijnlijkheid is dat er zich schimmel vormt.

Mogelijke weergaven: \square LOW MED HI

Deze weergaven worden in het datumveld onder het uur weergegeven.

Dauwpuntweergave

Het dauwpunt (schermweergave "DEW") is de temperatuur waar men onder moet blijven wil waterdamp zich als dauw of nevel uit vochtige lucht afscheiden.



- Wanneer het dauwpunt lager dan 0 °C is, wordt op het scherm "LL.L" weergegeven.
 - Wanneer het dauwpunt boven 60 °C ligt, wordt op het scherm "HH.H" weergegeven.
-

Hitte-index (weergave voor buiten)

De hitte-index (schermweergave "HEAT") is samengesteld uit temperatuur en luchtvochtigheid en geeft de gevoelstemperatuur weer.



De hitte-index kan alleen weergegeven worden wanneer de buitentemperatuur hoger is dan 26,7 °C.

Maanfasen

De aangegeven maanfasen worden automatisch samen met de datum bijgewerkt.

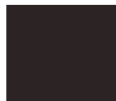

Nieuwe maan

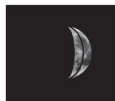

Wassende maan



Volle maan



Volle maan

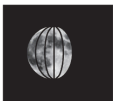

Afnemende maan



Nieuwe maan

Licht inschakelen

Aangedreven door batterijen

- ▶ Druk op de toets **SNOOZE/LIGHT**, om de schermverlichting gedurende enkele seconden in te schakelen.

Aangedreven door elektriciteit

Wanneer het basisstation met de netadapter via het elektriciteitsnet werkt, is het scherm permanent verlicht.

- ▶ Druk herhaaldelijk op de toets **SNOOZE/LIGHT**, om volgende instellingen voor de schermverlichting te selecteren: Helder verlicht >> Gedempt >> Uit.

Achtergrondverlichting en wekfunctie

De bediening en functie is hierbij afhankelijk van het feit of het

- apparaat via het elektriciteitsnet of met batterijen aangedreven worden en of
- de schermverlichting in- of uitgeschakeld is.



>> De timer start de volgende dag opnieuw.

Voorbeeld 1:

- Aangedreven door elektriciteit
- Schermverlichting is INGESCHAKELD
- Ingestelde wektijd is bereikt

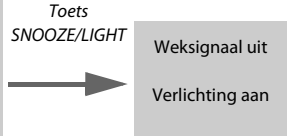
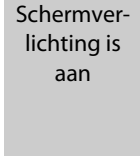

Wekherhaling SNOOZE actief

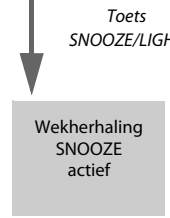
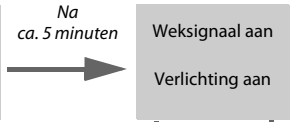

>> De timer start de volgende dag opnieuw.



Weksignaal klinkt

Schermverlichting is aan (helder verlicht)

Toets
SNOOZE/LIGHT

Weksignaal uit
Verlichting uit

**Wekherhaling
SNOOZE actief**

Toets
SNOOZE/LIGHT

SNOOZE uit
verlichting aan
(helder verlicht,
ca. 10 s)

>> De timer start de volgende dag opnieuw.

Toets
SNOOZE/LIGHT

Verlichting aan
(helder verlicht)

Toets
SNOOZE/LIGHT

Schermverlichting omschakelen:
Helder verlicht >
Gedempt > Uit

Voorbeeld 3:

- Aangedreven door elektriciteit
- Schermverlichting is UITGESCHAKELD
- Ingestelde wektijd is bereikt

Voorbeeld 4:

- Aangedreven door elektriciteit
- Schermverlichting is INGESCHAKELD
- Ingestelde wektijd is bereikt

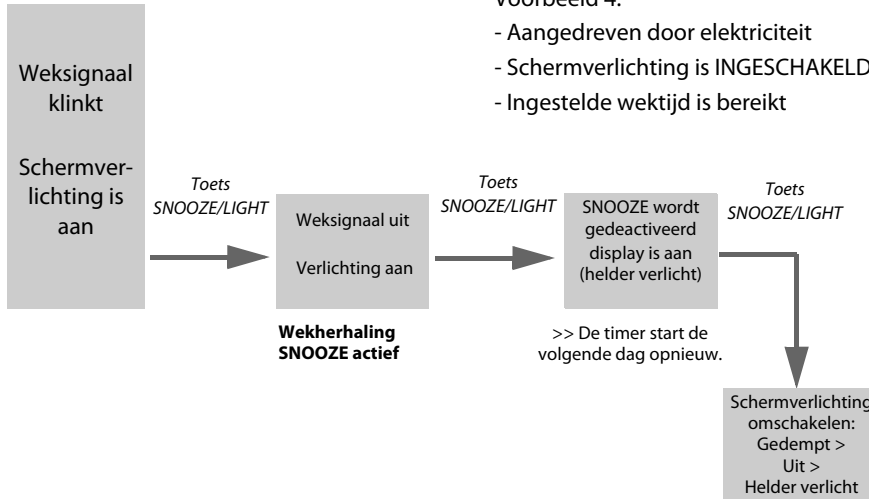

Weksignaal klinkt
Schermverlichting is aan

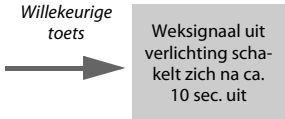

>> De timer start de volgende dag opnieuw.

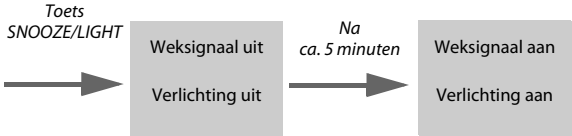

Wekherhaling SNOOZE actief

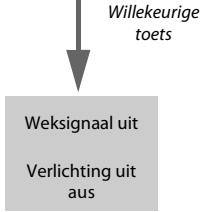
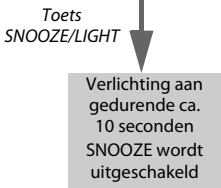

Voorbeeld 5:

- Aangedreven door batterijen
- Schermverlichting is UITGESCHAKELD
- Ingestelde wektijd is bereikt

>> De timer start de volgende dag opnieuw. >> De timer start de volgende dag opnieuw.

Overige functies

Indicator voor vervanging van de batterij



Zowel voor het basisstation als de radiografische sensor is er telkens een eigen weergave voor batterijvervanging.

Als het symbool voor de vervanging van de batterij in het display wordt weergegeven, moet u de ingelegde batterijen van het basisstation (batterij symbool in het bovenste gebied) of de radiografische sensor (symbool in het onderste gebied) door nieuwe vervangen. Ga dan te werk zoals vanaf pagina 20 is beschreven. Let op:

- De batterijvervangingsindicator voor de radiografische sensoren laat de batterijvervanging voor het telkens weergegeven kanaalnummer zien.
- Bij een batterijvervanging gaan alle instellingen verloren. Vervang de batterij zoals vanaf pagina 25 is beschreven.
- Vervang steeds alle batterijen en gebruik alleen zulke batterijen als in de
- “Technische specificaties” zijn vermeld.
- Ook wanneer het basisstation via het elektriciteitsnet werkt, moet u eventueel aanwezige batterijen uit het basisstation halen.
- Let op de juiste polariteit (+/-) bij het plaatsen van de batterijen.

- Reinig de batterij- en apparaatcontactpunten, indien nodig, voor u de batterijen plaatst.
- Voer de oude batterijen af in overeenstemming met de milieu-eisen, zie pagina 62.

Meeteenheid van de temperatuur veranderen

De temperatuur van basiseenheid en radiografische sensor kan steeds in °C of in °F worden weergegeven.

Basiseenheid

- ▶ Doe zoals beschreven bij de handmatige instelling van de waarden, zie vanaf pagina 26.

Radiografische sensor

1. Open het deksel van het batterijvak aan de achterkant.
2. Druk op de toets °C/°F.

Weerstation resetten

Als in het display van het basisstation kennelijk verkeerde waarden worden weergegeven, moet u het weerstation resetten op de leveringstoestand.

1. Neem de batterijen uit het weerstation en leg ze er opnieuw in. Wanneer u het apparaat aansluit op het elektriciteitsnet, trek dan de netadapter uit het stopcon-

tact en steek het er weer in. Indien er ook batterijen in het apparaat zitten, moeten die er ook kort uitgehaald en weer ingestoken worden.

Als het basisstation weer van energie voorzien wordt, worden alle meldingen een korte tijd op het scherm getoond. Bovendien wordt het display kort verlicht en klinkt er een pieptoon.

Na ca. 20 seconden begint de indicator te knipperen en worden de gegevens van de radiografische sensoren actueel opgeroepen.





2. Let op de aangegeven waarden in het display.
3. Alleen als er nog steeds kennelijk verkeerde waarden worden weergegeven: neem de batterijen uit alle gebruikte radiografische sensoren en zet ze er weer in.
4. Ga dan te werk zoals vanaf pagina 20 is beschreven.



Om de gegevensuitwisseling tussen weerstation en radiografische sensor te versnellen, kunt u op het basisstation de toets  ingedrukt houden totdat de waarden voor temperatuur en luchtvochtigheid vervangen zijn door 2 streepjes elk. Daardoor worden de weergegevens direct aan het basisstation doorgegeven.

Tijd in een andere tijdzone laten zien

Voorwaarde is dat u de tijd in een tweede tijdzone ook ingevoerd hebt, zie pagina 26.

1. Houd ca. 2 seconden de toets /  ingedrukt wanneer u de tijd in een tweede tijdzone wil zien. Naast de tijd wordt op het scherm ZONE weergegeven.
2. Houd opnieuw ca. 2 seconden de toets /  ingedrukt wanneer weer de oorspronkelijk weergegeven tijd op het scherm moet verschijnen.

Elk land is toegewezen aan een tijdzone en landen met een zeer grote uitgestrektheid tussen oost en west strekken zich vaak over meerdere tijdzones uit. Rusland strekt zich bijvoorbeeld uit over 11 tijdzones, Canada over 6 tijdzones.



De hierna volgende grafiek geeft slechts een ruwe en vereenvoudigde weergave van de tijdzones weer.



In het westelijk halfrond is het vroeger dan in Europa, in het oostelijk halfrond later. In de grafiek staat elke verticale lijn voor één uur meer (+) of één uur minder (-). Wilt u bijvoorbeeld de tijd van een land instellen dat 7 uren ten oosten ligt van de plaats waar u zich bevindt, moet u als waarde +7 (uren) invoeren. Voor de precieze bepaling van een tijdzone kunt u bijvoorbeeld informatie zoeken op het internet.

Storing en storing verhelpen

Fout	Mogelijke oorzaak en oplossing
Het DCF77-sigitaal voor de kloktijd kan niet ontvangen worden	<ul style="list-style-type: none">- Controleer de gekozen standplaats, zie pagina 29.- Start die radio-ontvangst eventueel handmatig, zie pagina 28.- Stel de kloktijd handmatig in, zie pagina 26.
De temperatuuraanduiding van de sensor lijkt te hoog.	<ul style="list-style-type: none">- Controleer of de sensor aan directe zonnestraling is blootgesteld.
In het display wordt in plaats van gemeten waarden voor temperatuur of luchtvochtigheid HH, LL, HH.H of LL.L weergegeven.	<ul style="list-style-type: none">- De waarden liggen boven of onder het meetbereik, zie "Technische specificaties".
Geen handmatige invoer mogelijk (toetsen reageren niet).	<ul style="list-style-type: none">- Zet het apparaat volledig zonder stroom (netadapter en batterijen verwijderen) en wacht even. Sluit dan het apparaat weer aan of installeer de batterijen.

Het basisstation ontvangt geen signalen van de radiografische sensor.

- Zorg ervoor dat er zich geen elektrische stoorbronnen in de buurt van de radiografische sensor of het basisstation bevinden.
- Controleer de batterijen in de sensor.
- Start het zoeken naar de radiografische sensor handmatig: Houd de -toets op het basisstation ingedrukt tot de waarden voor temperatuur en luchtvochtigheid worden vervangen door 2 streepjes.
- Bovendien kunt u in het batterijvak van de radiografische sensor de toets **TX** indrukken om de gegevens sneller over te dragen aan het basisstation.
- Beweeg het basisstation dichter naar de sensor of omgekeerd.

De weergave is onleesbaar, de functie is onduidelijk of de waarden zijn kennelijk verkeerd.



- Reset het weerstation in de oorspronkelijke toestand bij levering, zie pagina 53.

Reinigen

1. Wanneer het apparaat aangesloten is op het elektriciteitsnet: Haal de netadapter uit het stopcontact en vervolgens de netadapter uit het basisstation.
2. Veeg het weerstation als dat nodig is schoon met een licht bevochtigde doek.
3. Maak het apparaat volledig droog voor u het weer verbindt met de netadapter.



Technische specificaties

Basisstation



Model:	GT-WS-19h
Ingang:	5,0 V 
Beschermingsklasse:	III 
Batterijen:	2 x LR03 (AAA) / 1,5 V 

Meetbereik van de temperatuur:	0 °C bis 50 °C
Meetnauwkeurigheid:	max. +/- 1 °C binnen een meetbereik van 0 ° tot 40 °C
Resolutie:	0,1 °C
Meetbereik van de luchtvochtigheid:	20 % bis 90 % relatieve luchtvochtigheid
Meetnauwkeurigheid:	+/- 10 % relatieve luchtvochtigheid
Resolutie:	1 %

Radiografische sensor

Model:	GT-WT-03
Ingang:	3 V  , max 15 mA
Batterijen:	2 x LR03 (AAA) 1,5 V 
Meetbereik van de temperatuur:	- 15 °C bis 60 °C
Beschermingsgraad:	IPX4: Bescherming tegen opspattend water vanuit alle richtingen.
Zendfrequentie:	433.05 MHz - 434.79 MHz
max. zendvermogen:	- 25 dBm
Reikwijdte:	max. 100 meter (op open terrein)

Netadapter

Model:	HX075-0500600-AG-001
Ingang:	100-240 V~, 50/60 Hz, 0,3 A max.
Uitgang:	5,0 V  , 0,6 A, 3,0 W
Beschermingsgraad:	IP20
Beschermingsklasse:	II 

Omdat onze producten voortdurend verder ontwikkeld en verbeterd worden, zijn wijzigingen in het design en technische veranderingen mogelijk.

Deze gebruiksaanwijzing kan ook als pdf-bestand van onze homepage **www.gt-support.de** worden gedownload.

Conformiteitsverklaring

Hiermee verklaart het bedrijf Globaltronics GmbH & Co. KG dat dit radiografische weerstation in overeenstemming is met de fundamentele eisen en de andere relevante voorschriften van de richtlijn 2014/53/EU. De volledige conformiteitsverklaring vindt u op het internet op **www.gt-support.de**.



Met dit symbool gemarkeerde producten voldoen aan alle toepasselijke
Gemeenschapsvoorschriften van de Europese Economische Ruimte.

Verkocht door (geen serviceadres!):
Globaltronics GmbH & Co. KG
Bei den Mühren 5, 20457 Hamburg, Duitsland

Afvoeren



Gooi de verpakking soort bij soort weg. Oude apparaten mogen niet in het
normale huisvuil worden weggegooid. Overeenkomstig richtlijn 2012/19/EU
dient het apparaat

aan het einde van zijn levensduur op een correcte manier afgevoerd te worden. Daar-
bij worden de in het apparaat aanwezige waardevolle stoffen verder doorgeleid voor
hergebruik en wordt belasting van het milieu voorkomen. Breng het oude apparaat
naar een inzamelpunt voor elektronisch afval of een hergebruikcentrum.

Neem de batterijen uit het apparaat voordat u het weggooit, en voer deze afzonderlijk
af.

Batterijen en accu's horen niet in het huisvuil. Elke gebruiker is wettelijk verplicht, batterijen en accu's bij een inzamelpunt van zijn gemeente, zijn wijk of in de handel af te geven. Alle batterijen en accu's kunnen daardoor milieuvriendelijk worden verwijderd.



Batterijen en accu's die schadelijke stoffen bevatten, zijn met dit teken en door chemische symbolen gekenmerkt (Pb voor lood). Neem voor nadere informatie contact op met uw plaatselijke afvalverwijderingsbedrijf of uw gemeentebestuur.



Voer de verpakking af naar type. Geef karton en karton voor oud papier, folies in de recyclingcollectie.

Garantievoorwaarden

Het door u gekochte product werd met de grootste zorg en onder voortdurende productiebewaking gefabriceerd.

De garantietermijn bedraagt 3 jaar en begint op de dag van aankoop.

1. Mocht het apparaat ondanks zorgvuldige vervaardiging en controleprocedures eens uitvallen, dan neemt u contact op met ons Service Center.
2. Richt u voor alle vragen om nadere inlichtingen en bestellingen van vervangen onderdelen telefonisch tot ons Service Center.
3. We bieden garantie overeenkomstig de wettelijke/landspecifieke bepalingen (bewijs door rekening). Schades, die op natuurlijke slijtage, overbelasting of onjuiste behandeling zijn terug te voeren, blijven van de garantie uitgesloten.

Neem in geval van reclamatie vooraf telefonisch contact op met de service-hotline. Daar zal men u graag omtrent de verdere procedure informeren.

Zend uw artikel NIET ongevraagd in!

Bewaar de kassabon als bewijs voor de aankoop.

Deze garantie geldt niet in geval van schades, die door ongevallen, onjuist gebruik en/of overmacht zijn ontstaan.

In geval van garantie wendt u zich tot onze Service-Hotline:

Globaltronics Service Center
c/o teknihall Benelux bvba
Brusselstraat 33
2321 Meer
België

Hotline: 03 707 14 49
Fax: 03 60 55 043
Mail: gt-support@teknihall.be

De garantieclaim vervalt, als blijkt, dat onbevoegden op de een of andere wijze ingrepen aan dit apparaat hebben uitgevoerd. Mocht het apparaat naar ons serviceadres worden gestuurd, dan moet u erop letten, dat dit gebeurt in een geschikte verpakking. Voor beschadigingen die door het transport zijn ontstaan, zijn wij niet aansprakelijk.

Garantiebewijs

(Bewijs en kassabon zorgvuldig bewaren, voor het geval dat van de garantie gebruik wordt gemaakt).

Model: Digitaal radiografisch weerstation (6757)

Basistation: GT-WS-19h

Radiografische sensor: GT-WT-03

Type:

Garantietermijn:

Voor dit artikel geldt 36 maanden garantie vanaf koopdatum volgens kassabon (kassabon s.v.p. bij dit bewijs voegen).

Verkocht door ALDI-filiaal:

Plaats:

Straat:

Servicebedrijf:

Globaltronics Service Center
c/o teknihall Benelux bvba
Brusselstraat 33
2321 Meer
België

Hotline: 03 707 14 49
Fax: 03 60 55 043
Mail: gt-support@teknihall.be

Naam van de koper:

Straat:

Straat:

Postcode/plaats:

Handtekening van de koper:

Omschrijving van de storing:

PO51030613

AA 07/22 C

