



KRONTALER®

Station météo numérique



- Mode d'emploi
- Garantie

Base de la station :
GT-WS-19h

Capteur sans fil :
GT-WT-03



Sommaire

Sécurité	5
Symboles sur la plaque signalétique	10
Contenu de l'emballage	11
Pièces de l'emballage	11
Fonctions	12
Indication sur le format de l'affichage	14
Aperçu de la station météo	15
Mise en service	20
Capteur externe	20
Station de base	22
Ajustez les symboles météo	24
Concernant le signal horaire	24
Généralités	24
Démarrer la réception radio	25
Régler l'heure et la date manuellement	26
Démarrer manuellement la réception radio	28

Sommaire

Sélectionner l'emplacement	29
Affichages écran	32
Station de base	32
Capteur externe	33
Fonctions de l'horloge (Station de base)	34
Heure et données	34
Fonction d'alarme	35
Allumer et éteindre l'alarme	35
Données climatologiques	37
Température et taux d'humidité	37
Tendances climatologiques	41
Prévisions climatologiques	41
Indicateur de moisissures, affichage du point de rosée et indice de chaleur .	44
Phases lunaires	45
Éclairer l'écran	46
Sur piles	46
Sur secteur	46

Sommaire

Éclairage de l'écran en interaction avec l'alarme	46
Autres fonctions	52
Affichage de l'état des piles	52
Modifier l'unité de mesure de la température	53
Réinitialiser la station météo	53
Afficher l'heure d'un autre fuseau horaire	55
Dysfonctionnements et dépannage	57
Nettoyage	59
Données techniques	59
Déclaration de conformité	61
Mise au rebut	62
Conditions de la garantie	65
Carte de garantie	67

Enlevez le film de protection de l'écran.

Sécurité



Veillez lire attentivement les informations suivantes, conservez cette notice d'utilisation pour que vous puissiez la relire plus tard.

Joignez cette notice d'utilisation quand vous transmettez l'article à une autre personne.

- Cet article peut être utilisé par des enfants âgés de 8 ans ou plus et par des personnes avec des capacités physiques, sensorielles ou mentales réduites, ou des personnes qui manquent de l'expérience et du savoir requis pour l'utilisation sûre de cet appareil à condition qu'ils soient surveillés ou instruits à propos de l'utilisation sûre et concernant les risques liés à l'utilisation.
- Tenir l'appareil et la secteur de secteur hors de portée des enfants de moins de 8 ans.
- Le nettoyage et la maintenance incombant à l'utilisateur ne doivent pas être réalisés par des enfants, sauf s'ils sont âgés de 8 ans ou plus et qu'ils sont surveillés.
- Surveillez les enfants afin de vous assurer qu'ils ne jouent pas avec l'appareil.

- La station météo et l'adaptateur réseau ne peuvent pas être plongés dans l'eau ou dans d'autres liquides. Risque de décharge électrique ! N'utilisez pas la station de base de la station météo et radio à proximité de sources d'humidité comme un lavabo.
- N'utilisez que l'adaptateur vendu avec l'appareil. Celui-ci ne peut être utilisé que dans des intérieurs secs et doit être protégé contre l'humidité.
- Il n'est pas possible de remplacer le câble d'alimentation. Si le câble ou l'adaptateur sont endommagés, il faut les remplacer avec des accessoires de même type.

Utilisation conforme

La station météo est constituée d'une station de base et d'un capteur externe. Elle affiche diverses données climatologiques (humidité de l'air, température, etc.) des environs. La station météorologique tire une prévision à partir des données climatologiques mesurées.

La station météorologique affiche en outre la date, l'heure et les phases de la lune et dispose en outre d'une fonction réveil.

En outre, d'autres informations sont affichées, comme le point de rosée.

La station météorologique n'est pas adaptée pour une utilisation industrielle de prévisions météo ou pour la mesure des données climatologiques.

Risque pour les enfants

- Les piles peuvent être mortelles quand elles sont avalées. Conservez pour cette raison la station météo, le capteur externe et les piles hors de portée des jeunes enfants. Consultez immédiatement un médecin quand une pile a été avalée.
- Gardez les matériaux d'emballage et le petit matériel hors de portée des enfants. Il existe un risque d'étouffement quand ce matériel est avalé.

Danger à cause de l'électricité (si l'on utilise l'adaptateur réseau)

- Raccordez l'appareil à une prise installée de manière conforme dont la tension répond aux « données techniques ».
- Veillez à ce que la prise soit bien accessible pour que vous puissiez retirer rapidement la fiche murale en cas de besoin.
- N'utilisez pas la station météo si la fiche ou le câble de raccordement sont endommagés.
- Ne couvrez pas l'adaptateur réseau avec des rideaux, des journaux, etc., et veillez à ce qu'il y ait assez d'aération. La prise secteur peut chauffer.
- Déroulez le câble de raccordement complètement avant le raccordement. Veillez à ne pas endommager le câble par des arêtes tranchantes ou des objets chauds.
- Retirez la fiche de la prise murale :

- Avant de nettoyer la station météo,
- en cas d'un dysfonctionnement manifeste durant l'utilisation,
- Lors d'un orage.

Tirez toujours sur la fiche secteur, non sur par le câble.

- N'altérez en rien l'appareil ou le câble d'alimentation. Ne faites faire les réparations que par un atelier spécialisé, car les appareils qui n'ont pas été réparés de façon conforme peuvent mettre l'utilisateur en danger. Respectez les conditions de garantie.

Risque de blessures

- Attention : Risque d'explosion en cas d'une utilisation non conforme des piles. Les piles ne doivent pas être rechargées, réactivées par d'autres moyens, démontées, broyées mécaniquement par écrasement ou coupure, jetées dans le feu ou dans un four, ni court-circuitées.
- Les piles ne doivent pas être exposées à des températures très élevées car cela peut provoquer une explosion ou la fuite de liquides ou de gaz inflammables.
- Évitez tout contact du liquide de la pile avec la peau, les yeux et les muqueuses. Rincez la partie du corps entrée en contact avec le liquide avec abondamment d'eau fraîche et consultez immédiatement un médecin.

Attention — Dommages matériels

- Protégez la base de la station, et le capteur externe de la poussière, des chocs, des températures extrêmes et du rayonnement direct du soleil.
- Protégez la base de la station de l'humidité. Ne déposez la base de la station que dans un endroit sec, fermé.
- Le capteur externe est protégé contre l'humidité, mais doit être protégé de l'humidité directe, par ex. de la pluie.
- Retirez les piles de la station de base quand elles sont usées et que vous n'utilisez pas la station pendant un certain temps. Vous évitez ainsi les dégâts à la suite d'un écoulement des piles.
- N'exposez jamais les piles à des conditions extrêmes, par exemple en les posant sur un radiateur ou en les conservant en plein soleil. Risque accru d'écoulement !
- Nettoyez, au besoin, les contacts de la pile et de l'appareil avant d'insérer la pile.
- Veillez à la polarité correcte (+/-).
- Changez toujours toutes les piles en même temps, dans la station de base ou dans le capteur externe.
- Insérez uniquement des piles du même type, ne mélangez pas différents types de piles ou des piles usées et neuves.

- N'altérez en rien l'appareil. Faites réparer l'appareil par un atelier spécialisé, au besoin, et observez les conditions de la garantie.
- N'utilisez en aucun cas des produits durs, agressifs ou abrasifs pour nettoyer la station météo. Vous risqueriez d'érafler la surface.

Symboles sur la plaque signalétique



 Les produits caractérisés par ce symbole répondent à toutes les dispositions applicables de l'Espace économique européen.

 Courant continu

Contenu de l'emballage

1. Retirez la station météorologique de l'emballage, enlevez tous les films de protection et gardez les matériaux d'emballage hors de portée des enfants.
2. Éliminez les matériaux d'une manière respectueuse de l'environnement.
3. Vérifiez le contenu et si la station météo est endommagée. Si des pièces sont manquantes ou endommagées, n'utilisez pas l'appareil. Contactez le SAV.

Pièces de l'emballage

- Station météo consistant en une station de base et un capteur externe
- 2 Piles de type LR03 (AAA) / 1,5 V  (base de la station)
- 2 Piles de type LR03 (AAA) / 1,5 V  (capteur externe)
- Adaptateur réseau pour station de base, type HX075-0500600-AG-001
- Mode d'emploi avec garantie

Fonctions

Station météo

- Écran couleur haute résolution
- Horloge radio-pilotée
- Affichage 12 ou 24 heures (pour 2 fuseaux horaires)
- Affichage de la date et du jour de la semaine
- 2 Alarmes avec répétition
- Affichage de la température intérieure en °C/°F
- Affichage des taux d'humidité intérieur et extérieur
- Affichage de la température extérieure en °C/°F avec jusqu'à trois capteurs externes à divers points de mesure (un capteur externe compris dans l'emballage)
- Affichage minimum/maximum pour la température et l'humidité de l'air
- Affichage prévisionnel du temps, des taux d'humidité et des températures
- Symboles pour les prévisions météo
- Affichage des phases de la lune
- Indice de moisures

- Affichage du point de rosée
- Indice de chaleur
- Affichage de changement de piles
- Fonctionnement sur pile ou sur secteur

Capteur externe

- Affichage de la température en °C ou °F
- Affichage de l'humidité de l'air
- Affichage du canal radio
- Portée jusqu'à 100 mètres (à l'air libre)
- Affichage de changement de piles
- Support mural

Indication sur le format de l'affichage

Veillez prendre en compte qu'un affichage matriciel inverse avec écriture blanche sur fond foncé est utilisé pour la station météo en raison de l'affichage coloré de certains éléments.

Toutes les inscriptions, symboles et valeurs de mesure correspondent à des éléments lumineux activés, lesquels sont affichés en blanc dans ce type d'affichage. Dans cette notice, tous les éléments lumineux activés, c'est-à-dire toutes les inscriptions, symboles et valeurs de mesure sont généralement réalisés en noir sur fond blanc pour un meilleur affichage et une simplicité de lecture.

Ceci à l'exception de l'affichage des phases de la lune qui correspondent à l'éclairage réel de la lune en coloration tant dans la notice que sur l'affichage de l'appareil.

Aperçu de la station météo

Station de base - Vue de face

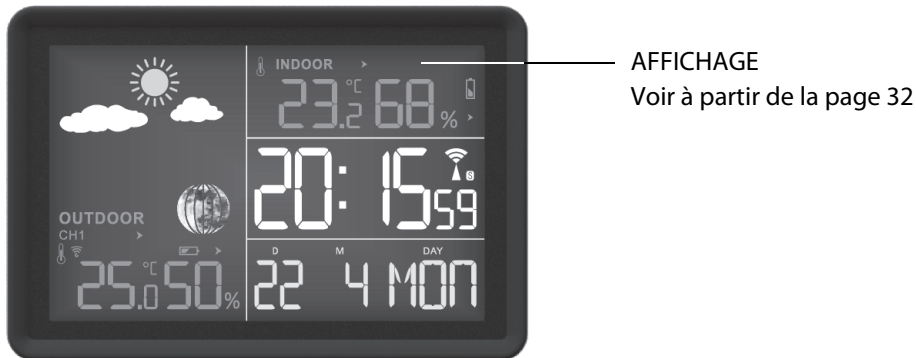
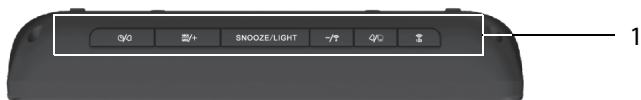





Station de base - Vue de dos



Éléments de commande et pièces de la station de base

1	Boutons de commande :
---	-----------------------

<p>Bouton </p> <ul style="list-style-type: none"> • Activer le mode réglage • Enregistrer les réglages programmés
<p>Bouton </p> <ul style="list-style-type: none"> • Régler des valeurs (augmenter) • Afficher les valeurs MIN et MAX-enregistrées
<p>Bouton SNOOZE/LIGHT</p> <ul style="list-style-type: none"> • Illuminer l'écran • Activer la fonction de répétition du signal de réveil (Snooze)
<p>Bouton </p> <ul style="list-style-type: none"> • Régler des valeurs (diminuer) • Couper/rétablir manuellement la réception radio vers l'émetteur de signaux horaires • Affichage de : Indicateur de moisissures, affichage du point de rosée et indice de chaleur
<p>Bouton </p> <ul style="list-style-type: none"> • Activer/désactiver la fonction réveil • Afficher l'heure du deuxième fuseau horaire

1	Boutons de commande :
	Bouton  <ul style="list-style-type: none">• Données climatologiques qui affichent divers capteurs externes• Couper/restaurer la connexion capteur externe
2	Oeillet de suspension
3	Emplacement des piles
4	Pieds escamotables
5	Prise de raccordement de l'adaptateur secteur

Capteur externe

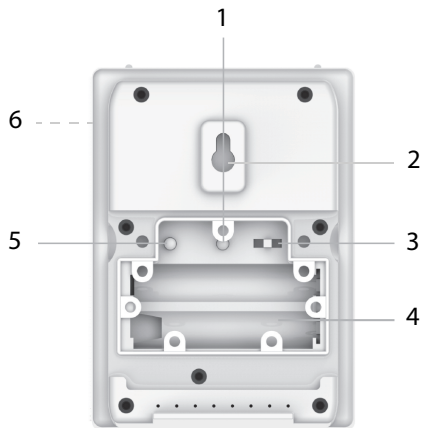

Si vous souhaitez uniquement utiliser le capteur externe, il n'est généralement pas nécessaire de changer de canal de transmission.

Ceci n'est nécessaire que si vous souhaitez utiliser des capteurs externes supplémentaires, voir « Utilisation de capteurs externes supplémentaires ».

1	Bouton °C/°F: Changer l'unité de mesure de la température
2	Œillet de suspension
3	Interrupteur coulissant 1 2 3 : Régler le numéro de capteur (canal de transfert)
4	Emplacement des piles

5	Bouton TX : Accélérer le transfert radio vers la station de base manuellement
6	Voyant de contrôle rouge (devant)

Mise en service





Procédez dans l'ordre spécifié et mettez tout d'abord les piles dans le capteur externe. Ce n'est qu'ainsi que la station météo peut bien fonctionner. Ne pas toucher les touches du capteur pendant la mise sous tension.

Capteur externe

1. Enlevez avec un tournevis fin en croix le couvercle du boîtier des piles à l'arrière du capteur externe.
2. Insérez les 2 piles type LR03 (AAA)/1,5 V  comme le montre l'illustration sur le fond du logement des piles.
Dès que le capteur externe est alimenté en électricité, le voyant de contrôle rouge s'allume, indiquant la transmission des données à la station de base.
3. Observez la polarité correcte des piles (+/-).



- N'utilisez pas d'accus, car ils ont trop peu de tension (seulement 1,2 V  au lieu de 1,5 V ). Cela influence en particulier la précision de mesure.
 - Si possible utilisez des piles alcalines au lieu des piles zinc carbone. Les piles alcalines tiennent plus longtemps surtout en cas de températures extérieures plus basses.
-

Utiliser les autres capteurs externes

La station météo est vendue avec un capteur externe. Cependant, vous pouvez utiliser la station météo avec jusqu'à trois capteurs externes. Les capteurs externes complémentaires peuvent être obtenus auprès de nos services. Vous trouverez les adresses sur la carte de garantie.

- Les capteurs externes peuvent se trouver dans diverses pièces ou à l'extérieur.
- Il faut attribuer à chaque capteur son propre numéro de capteur (numéro de capteur = numéro du canal de transfert) (1 à 3).
- Pour avertir de la neige et du gel, la station météo n'évalue que les données du capteur avec le plus petit numéro (de manière standard 1). S'il n'y a qu'un capteur couplé sur le canal 1, 2 ou 3, l'affichage fonctionne sur tous les 3 canaux.

Méthode :

1. Enlevez le couvercle du boîtier des piles sur l'arrière des capteurs externes.

2. Réglez un numéro de capteur distinct pour chaque capteur radio à l'aide des interrupteurs à coulisse.
3. Remettez le couvercle du logement des piles en place. En cas de message retardé d'un capteur ou après changement de piles :
4. Sur la station de base, maintenez le bouton  enfoncé jusqu'à ce que les valeurs de température et d'humidité de l'air soient remplacées par 2 traits chacune. La station de base appelle maintenant les données météo de tous les capteurs externes.

Station de base

Vous pouvez utiliser la station météo avec l'adaptateur secteur ou des piles. Si la station météo est connectée à une prise murale, l'utilisation se fait par le biais du courant même s'il y a des piles dans l'appareil. Enlevez les piles déchargées du boîtier, car celles-ci pourraient couler.

Usage sur secteur



ATTENTION

Utilisez uniquement l'adaptateur vendu avec l'appareil pour une utilisation sur secteur.

1. Mettez la fiche de l'adaptateur dans la prise de raccordement de la station de base.
2. Mettez l'adaptateur dans une prise dont la tension correspond aux « données techniques ».
3. Attendez environ 30 minutes. C'est le temps dont a besoin la station de base pour collecter toutes les données climatiques et pour obtenir des signaux externes de l'émetteur horaire.

Usage sur piles

1. Enlevez le couvercle du boîtier des piles.
2. Insérez les 2 piles type LR03 (AA) / 1,5 V  comme le montre l'illustration sur le fond du logement des piles. Veillez à la polarité correcte (+/-).
3. Remettez le couvercle du logement des piles et emboîtez-le.
4. Attendez environ 30 minutes. C'est le temps dont a besoin la station de base pour collecter toutes les données climatiques et pour obtenir des signaux radio de l'émetteur horaire.



Pendant la réception du signal horaire, aucune entrée manuelle n'est possible.

Ajustez les symboles météo

1. Maintenez le bouton **SNOOZE/LIGHT** enfoncé.
Le symbole météo clignote sur l'écran.
2. Avec les boutons $\frac{\text{MAX}}{\text{MIN}}/+$ et $-/\text{📶}$ réglez le symbole climat correspondant.
3. Enfoncez le bouton **SNOOZE/LIGHT**, pour terminer le processus.



L'affichage automatique du symbole météo ne sera à votre disposition que dans 24 heures.

Concernant le signal horaire

Généralités

L'horloge radio-pilotée intégrée dans la station météo reçoit un signal radio de l'émetteur horaire DCF77. Celui-ci irradie sur la fréquence longue portée de 77,5 kHz, l'heure précise et officielle de la République fédérale d'Allemagne.

L'émetteur se trouve à Mainflingen, près de Francfort et il approvisionne avec sa portée allant jusqu'à 2000 km, la plupart des horloges gérées par radio de l'Europe de l'Ouest.

Dès que la station de base est fonctionnelle, elle passe en réception et cherche le signal de l'émetteur DCF77. Si le signal horaire a été reçu avec assez de puissance, sur l'écran, l'heure et la date sont affichées. La station de base synchronise plusieurs fois par jour et l'horloge se synchronise avec le signal radio de l'émetteur DCF77. En cas de non-réception, p.ex. en cas d'orage violent, l'appareil continue de fonctionner et passe automatiquement en réception au prochain moment de synchronisation.

Démarrer la réception radio

Quand la station de base est mise en service, pendant un court moment, l'ensemble des affichages s'illumine sur l'écran. En outre, l'écran est brièvement illuminé et un bip se déclenche.



Ensuite l'appareil passe sur réception et le nombre des ondes radio montre la qualité du récepteur : Plus il y a d'ondes radio sur l'écran, meilleure est la réception.

Dès que le signal a été reçu avec assez d'intensité, sur l'écran, les données correspondantes et le symbole de la tour radio sont affichés durablement. Ce processus peut durer quelques minutes.





La station météo synchronise l'heure affichée avec l'émetteur radio basé en Allemagne.

Si le signal n'est suffisamment fort, la station de base interrompt le processus de réception et le symbole de la tour radio s'éteint. Le processus de réception redémarre au prochain moment de synchronisation automatique.

L'heure continue dans ce cas, normalement en partant de 0 h.

- Vérifiez ensuite si l'emplacement de la station de base est adapté, voir page 29.
- Vous pouvez démarrer le processus de réception, voir page 28, ou
- Attendez jusqu'à ce que la station de base repasse automatiquement à un moment ultérieur sur réception. Pendant les heures de nuit, la réception est souvent meilleure.
- Quand, à un emplacement, la réception n'est pas possible, vous pouvez régler l'heure et la date manuellement, voir chapitre suivant.

Régler l'heure et la date manuellement

1. Maintenez le bouton /  enfoncé jusqu'à ce que l'affichage de l'année clignote dans l'écran.
2. Réglez l'année avec les boutons $\frac{\text{MAX}}{\text{MIN}}/+$ et $-/\text{📶}$.
3. Appuyez sur / , pour enregistrer le réglage. Sur l'écran, le format de la date clignote.

4. Réglez avec les boutons $\frac{\text{MAX}}{\text{MIN}}/+$ et $-/\text{▲}$ le format de la date (jour/mois ou mois/jour).
5. Appuyez sur $\text{⌚}/\text{⌚}$, pour enregistrer le réglage.
6. Procédez ensuite comme décrit :
 - Avec $\frac{\text{MAX}}{\text{MIN}}/+$ et $-/\text{▲}$ réglez une valeur.
 - Avec $\text{⌚}/\text{⌚}$ vous enregistrez un paramétrage.
7. Effectuez les réglages suivants l'un après l'autre :
 - Mois
 - Jour
 - Heure
 - Minutes
 - Format de la date (pour le format en 12 heures, les heures de l'après-midi sont affichées par « PM » sur l'écran)
 - Fuseau horaire (« 00 » est le réglage standard pour le continent européen. Pour plus d'informations sur la fonction fuseau horaire voir page 55)
 - Unité de mesure de la température (°C ou °F)
 - Langue (fait référence exclusivement à l'affichage du jour de la semaine)

8. Appuyez pour terminer sur /🔔, pour enregistrer les réglages entrepris.

Démarrer manuellement la réception radio

 Si le symbole de signal radio ci-après n'est plus affiché, les signaux radio de l'émetteur horaire ne sont plus reçus. L'affichage de l'heure continue cependant avec précision.

Pour lancer manuellement la réception horaire, maintenez le bouton enfoncé  jusqu'au retentissement d'un bip et le signal radio sera de nouveau affiché. La station météo repasse donc en mode réception.

- Si la réception n'a pas réussi, le symbole de réception s'éteindra après quelques minutes et l'heure sur l'écran continue normalement.
- En cas de bonne réception, la station météo et radio règle l'heure de l'émetteur. Si vous avez déjà entrepris des réglages de l'heure et de la date manuellement, ceux-ci seront automatiquement adaptés.

Sélectionner l'emplacement



ATTENTION

- Protégez la station et le capteur externe de la poussière, des chocs, des températures extrêmes, et du rayonnement direct du soleil.
 - Protégez la base de la station de l'humidité. Ne déposez la base de la station que dans un endroit sec, fermé.
 - Le capteur externe est protégé contre l'humidité, mais doit être protégé de l'humidité directe p.ex. la pluie.
-

Généralités

La station de base et le capteur externe échangent les données par le biais d'une fréquence radio. C'est pourquoi l'emplacement est décisif pour la portée de la connexion radio. À noter :

- La distance maximale entre la station de base et le capteur externe peut être de 100 m. Cette portée n'est possible qu'en cas de contact visuel direct.
- Des matériaux de construction de protection comme le béton armé réduisent ou empêchent la réception radio entre la station de base et le capteur externe.

- Les appareils comme les téléviseurs, les téléphones sans fil, les ordinateurs et les tubes fluorescents peuvent également gêner la réception.
- Ne posez pas la station de base et le capteur externe directement sur le sol. Cela réduit la portée.
- En cas de températures plus basses, en hiver, la puissance des piles du capteur externe peut diminuer considérablement, ce qui réduit la portée de l'émetteur.
- Selon votre emplacement, dans de rares cas, il peut arriver que la station de base reçoive des signaux d'un autre émetteur horaire ou même de deux émetteurs différents. Ce n'est pas une erreur de l'appareil. Dans ce cas, changez l'emplacement de la station de base.

En ce qui concerne la réception radio entre l'émetteur horaire et la station de base, veuillez faire attention aux points suivants :

- Si possible mettez la station de base à proximité de la fenêtre.
- Gardez une distance avec les téléviseurs, les ordinateurs et les moniteurs. Même les stations de base des téléphones sans fil ne devraient pas se trouver à proximité immédiate, de la station météo.
- Pendant les heures de la nuit, la réception est généralement meilleure. Au cas où la station de base n'a pas eu de réception pendant la journée, il se peut que pendant les heures de la nuit, le signal soit reçu immédiatement et très fort.

- Le temps, p.ex. un orage violent, peut provoquer des perturbations de la réception.
- Occasionnellement, il peut y avoir de courtes interruptions, p.ex. en cas de travaux de maintenance.

Station de base



DANGER

En cas d'installation murale, il ne peut y avoir sur les lieux de montage aucun câble électrique ni tuyau de gaz ou d'eau dans le mur. Sinon, en cas de perçage de trous, il y aurait un risque d'électrocution !

- Vous pouvez poser ou suspendre la station de base. La station de base dispose de deux pieds escamotables ainsi que d'une patte de suspension.
- Pour installer la station de base, déployez les pieds aussi loin que possible.
- Posez ou suspendez la station de base si possible, à proximité d'une fenêtre. En général, c'est là où la réception est la meilleure.

Capteur externe

- Posez ou suspendez le capteur externe à un endroit où il est protégé des influences climatiques directes (pluie, soleil, vent, etc.). Les emplacements les meilleurs sont par exemple sous un auvent ou dans un garage extérieur couvert.

Affichages écran

Station de base

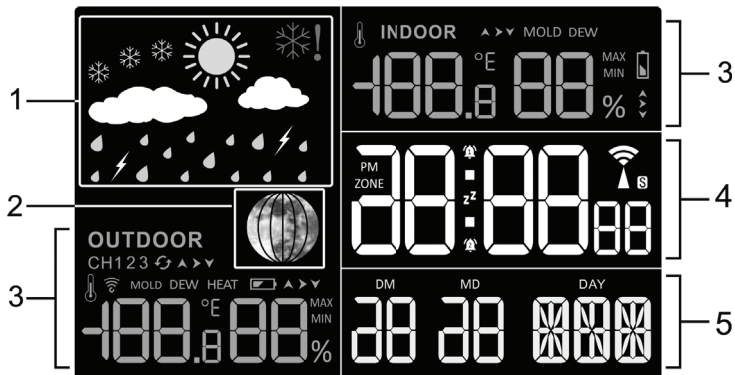

1	Prévisions météo, voir page 41
2	Affichage phases lunaires, voir page 45
3	Données météo, voir page 37

4	Affichage heure et alarme, voir page 34
5	Affichage de la date et du jour de la semaine, voir page 34

Capteur externe

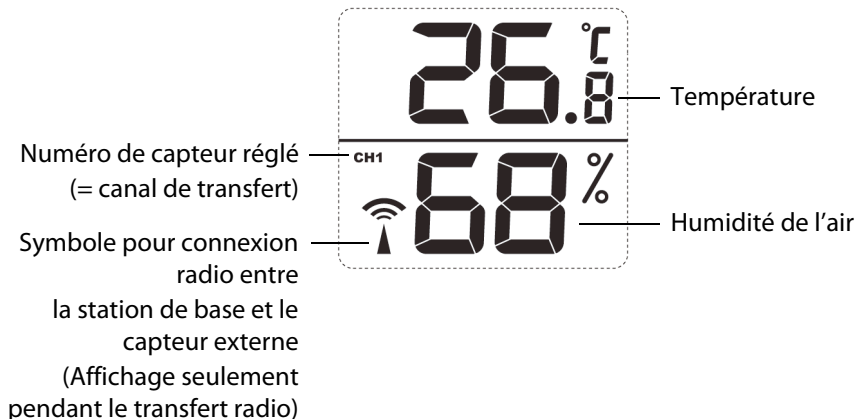





Fonctions de l'horloge (Station de base)

Heure et données





Fonction d'alarme





Avec la station de base, vous pouvez régler deux alarmes différentes. Par exemple, vous pouvez vous faire réveiller le matin et après la sieste de l'après-midi en activant deux horaires de réveil.

1. En appuyant sur le bouton, sélectionnez  l'alarme A1 ou A2.
2. Appuyez pendant 2 secondes sur  pour confirmer votre sélection, l'affichage horaire (A1 ou A2) clignote.
3. Réglez avec les boutons $\frac{\text{MAX}}{\text{MIN}}/+$ et $-/\text{📶}$ l'alarme souhaitée.
4. Appuyez sur , pour enregistrer le réglage. Sur l'écran, l'affichage des minutes clignote.
5. Réglez avec les boutons $\frac{\text{MAX}}{\text{MIN}}/+$ et $-/\text{📶}$ les minutes.
6. Appuyez sur , pour enregistrer le réglage. L'alarme est activée.

Allumer et éteindre l'alarme

La fonction réveil est allumée avec le bouton  on off.

- Appuyer 1x :  est affiché, A1 est actif
- Appuyer 2x :  est affiché, A2 est actif

- Appuyer 3x :  et  seront affichés, A1 et A2 sont actifs
- Appuyer 4x :  et  A1 et A2 ne sont plus actifs

Arrêter la sonnerie (type crescendo)

- *Répétition de l'alarme* - appuyez sur la touche **SNOOZE/LIGHT**, pour interrompre l'alarme pendant 5 minutes.
- *Éteindre totalement l'alarme de réveil* - appuyez sur n'importe quel bouton de la station de base (à l'exception de **SNOOZE/LIGHT**), pour arrêter l'alarme. Après 24 h, l'alarme se déclenche à nouveau.
- *Fonction arrêt automatique* - Quand vous n'appuyez sur aucun bouton, l'alarme s'arrête automatiquement après 2 minutes. Après 24 h, l'alarme se déclenche à nouveau.

Répétition du réveil (fonction Snooze)

► Enfoncez 1x le bouton **SNOOZE/LIGHT**, quand l'alarme retentit.

La sonnerie s'arrête env. 5 minutes et sur l'écran, le symbole des cloches et **Z^Z** s'affichent. Ensuite l'alarme sonne de nouveau. Ce processus peut être répété plusieurs fois.



Important ! Voir aussi le chapitre à partir de la page 46.

Données climatologiques

Température et taux d'humidité

Ce domaine est séparé en deux parties sur l'écran. La partie gauche montre les valeurs mesurées par les capteurs radio, la partie droite les données collectées par la station de base.



Si "LL" ou "HH" s'affiche à l'écran pour l'humidité relative, l'humidité de l'air se trouve en dehors de la plage de mesure.

OUTDOOR (EXTÉRIEUR)

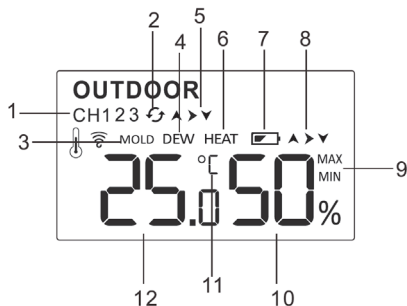

Valeur mesurée
par le capteur
externe



1	Canal de transfert actuel vers la station de base
2	Signe que les capteurs ont été interrogés automatiquement l'un après l'autre
3	Indicateur de moisissures, voir page 44
4	Point de rosée voir page 44
5	Tendance de la température, voir page 41
6	Indice de chaleur voir page 44
7	Affichage de l'état des piles, voir page 52

8	Tendance climatique, voir page 41
9	Valeur maximale et minimale enregistrée
10	Taux d'humidité
11	Unité de mesure de la température : °C ou °F, voir page 53
12	Température



Avec le bouton  Vous pouvez passer d'un capteur externe à : **1, 2, 3** ou changement automatique  entre tous les capteurs.

INDOOR (INTÉRIEUR)

Valeurs mesurées
par la station de
base

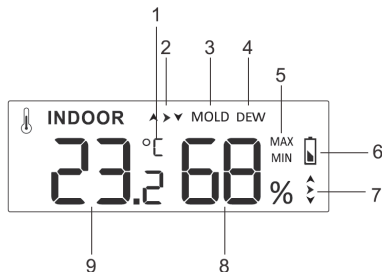

1	Unité de mesure de la température : °C ou °F, voir page 53
2	Tendance de la température, voir page 41
3	Indicateur de moisissures, voir page 44
4	Point de rosée voir page 44
5	Valeur maximale et minimale enregistrée
6	Affichage de changement de pile, voir page 52
7	Tendance climatique, voir page 41
8	Taux d'humidité
9	Température

Si vous appuyez de façon répétée sur le bouton $\frac{\text{MAX}}{\text{MIN}}/+$ vous obtiendrez l'une après l'autre les valeurs maximales de température et du taux d'humidité enregistrées depuis minuit.

- Appuyer 1x : les valeurs MAX sont affichées
- Appuyer de nouveau : les valeurs MIN sont affichées
- Appuyer de nouveau : écran d'affichage normal

Les valeurs MIN et MAX sont effacées quotidiennement à minuit.



La station météo dispose en outre d'une alarme de température. Pour d'autres informations à ce sujet, voir page 43.

Tendances climatologiques

Pour les valeurs mesurées par la station de base et le capteur externe pour la température et l'humidité de l'air, la tendance est montrée sous la forme d'une flèche :

Tendance	en augmentation	constante	en diminution
Température	▲	▶	▼
Taux d'humidité	▲	▶	▼

Prévisions climatologiques



Après la mise en service, la station météo collecte les données pendant 12 heures avant de pouvoir indiquer les prévisions.

Les prévisions météo proviennent de l'ensemble des données et des modifications de pression atmosphérique mesurées. Les prévisions font référence à la région à

proximité de la station météo avec un rayon d'environ 30 à 50 km pour une période pendant les 12 à 24 prochaines heures. La précision des prévisions météo est de 75 % plus ou moins.



Ensoleillé



Légèrement nuageux



Nuageux



Pluie



Orage



Chute de neige



Forte chute de neige

Alarme de température - Quand le capteur externe mesure une température entre 1 °C et -1 °C, il y a un risque de gel et un symbole de flocon de neige clignote. Si la température tombe durablement en dessous de -1 °C, le symbole des flocons de neige est affiché longtemps.

Attention : Même quand l'alarme de température n'est pas affichée, pour les températures proches du point de congélation, il y a toujours un risque de gel voire un risque de verglas. Le capteur externe peut seulement mesurer la température locale à son emplacement.



Si vous utilisez plusieurs capteurs externes : En cas d'alarme de température, le capteur externe exploité est celui portant le numéro de capteur le plus bas.

Quand les symboles pour les prévisions météo commencent à clignoter et que la pression atmosphérique tombe, c'est un signe que le temps va se gâter p.ex. à cause d'un front orageux qui se lève.

Indicateur de moisissures, affichage du point de rosée et indice de chaleur

- ▶ Appuyez de façon répétée sur le bouton —/📶, pour avoir les valeurs affichées l'une après l'autre.

Indicateur de moisissures (affichage pour intérieur et extérieur)

L'indicateur de moisissures (affichage-écran « MOLD ») se compose de la température et du taux d'humidité. L'indicateur montre à quel point, il y a un risque de formation de moisissures.

Affichages possibles :  LOW MED HI

Ces affichages sont insérés dans la zone de la date sous l'heure.

Affichage du point de rosée

Le point de rosée (affichage-écran « DEW ») est la température qui doit être dépassée pour que la vapeur d'eau en tant que rosée ou brouillard soit isolée de l'air humide.



- Quand le point de rosée est en dessous de 0 °C, LL est affiché sur l'écran.
 - Quand le point de rosée est au-dessus de 60 °C, LL est affiché sur l'écran.
-

Indice de chaleur (affichage pour l'extérieur)

L'indice de chaleur (affichage "HIDX") est composé de la température et de l'humidité et indique la température perçue.



L'indice de chaleur ne peut être affiché que quand la température extérieure dépasse 26,7 °C.

Phases lunaires

Les phases lunaires affichées sont automatiquement mises à jour avec la date.

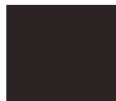

Nouvelle lune

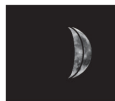

Lune montante



Pleine lune



Pleine lune



Lune descendante



Nouvelle lune

Éclairer l'écran

Sur piles

- ▶ Appuyez sur le bouton **SNOOZE/LIGHT**, pour allumer l'éclairage-écran pendant quelques secondes.

Sur secteur

Si vous utilisez la station de base avec l'adaptateur réseau par le réseau électrique, l'écran est continuellement éclairé.

- ▶ Appuyez de façon répétée sur le bouton **SNOOZE/LIGHT**, pour sélectionner les réglages suivants pour l'éclairage de l'écran : Clair >> tamisé >> éteint.

Éclairage de l'écran en interaction avec l'alarme

L'utilisation et la fonction dépendent des facteurs suivants :

- l'appareil en service est branché au réseau ou fonctionne sur piles ;
- l'éclairage de l'écran est allumé ou éteint.

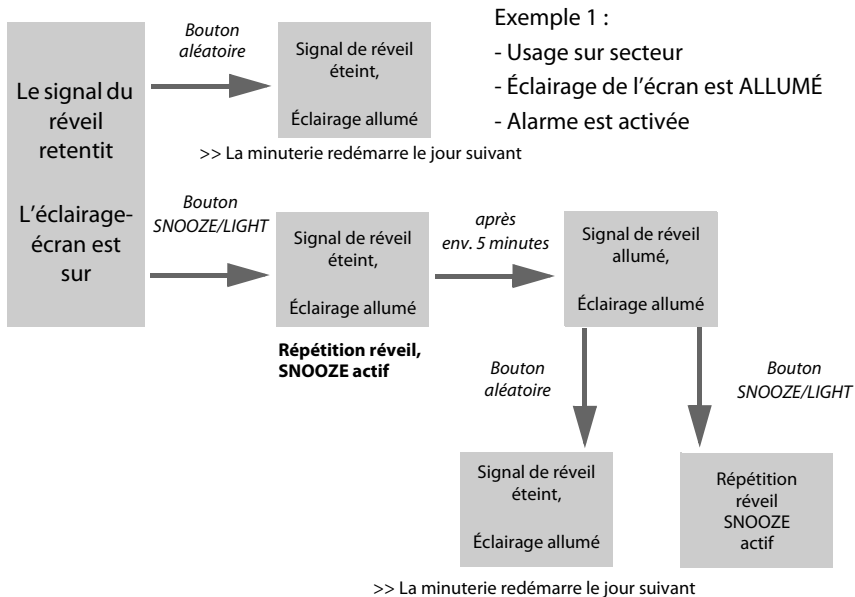

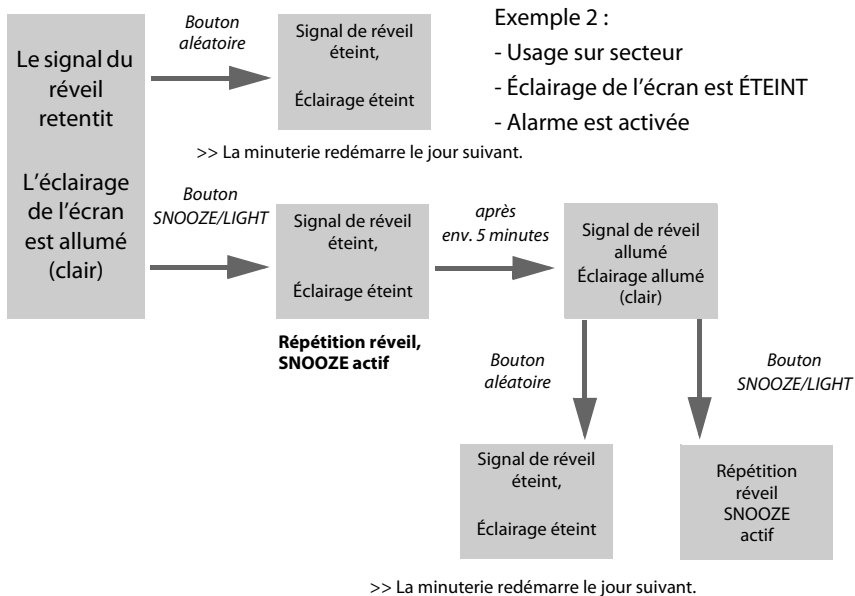

Le signal du réveil retentit

L'éclairage de l'écran est allumé (clair)

Bouton
SNOOZE/LIGHT

Signal de réveil éteint,
Éclairage éteint

**Répétition réveil,
SNOOZE actif**

Bouton
SNOOZE/LIGHT

Fonction snooze désactivée,
Éclairage allumé (clair, env. 10 s.)

>> La minuterie redémarre le jour suivant.

Bouton
SNOOZE/LIGHT

Éclairage allumé (clair)

Bouton
SNOOZE/LIGHT

Passer à l'éclairage de l'écran :
Clair >tamisé > éteint

Exemple 3 :

- Usage sur secteur
- Éclairage de l'écran est ÉTEINT
- Alarme programmée est activée

Le signal du réveil retentit

L'éclairage de l'écran est allumé

Bouton
SNOOZE/LIGHT

Signal de réveil éteint,
Éclairage allumé

**Répétition réveil,
SNOOZE actif**

Bouton
SNOOZE/LIGHT

La fonction SNOOZE est désactivée, l'affichage est allumé (clair)

>> La minuterie redémarre le jour suivant.

Bouton
SNOOZE/LIGHT

Passer à l'éclairage de l'écran : Attenué > Arrêté > Clair

Exemple 4 :

- Usage sur secteur
- Éclairage de l'écran est ALLUMÉ
- Alarme est activée

Le signal du réveil retentit

L'éclairage de l'écran est allumé

Bouton aléatoire

Signal de réveil éteint,
l'éclairage s'éteint après env. 10 secondes

>> La minuterie redémarre le jour suivant

Bouton SNOOZE/LIGHT

Signal de réveil éteint,
Éclairage éteint

après env. 5 minutes

Signal de réveil allumé,
Éclairage allumé

Répétition réveil, SNOOZE actif

Bouton SNOOZE/LIGHT

L'éclairage s'allume pendant env. 10 secondes, la fonction SNOOZE est désactivée

>> La minuterie redémarre le jour suivant.

Bouton aléatoire

Signal de réveil éteint,
éclairage éteint

>> La minuterie redémarre le jour suivant.

Exemple 5 :

- Boîtier des piles
- Éclairage de l'écran est ÉTEINT
- Alarme est activée

Autres fonctions

Affichage de l'état des piles



Pour la station de base et le capteur externe, il y a à chaque fois un affichage de changement de piles.

Quand le symbole pour le changement de piles est affiché sur l'écran vous devez changer les piles de la station de base (symbole de piles) voire du capteur externe (symbole dans la partie inférieure). Procédez comme décrit à partir de la page 20.

À noter :

- L'affichage de changement de piles des capteurs externes indique à chaque fois le numéro de canal concerné.
- Lors d'un changement de piles, tous les paramétrages sont perdus. Procédez comme décrit à partir de la page 25.
- Changez toujours toutes les piles et n'utilisez toujours que celles indiquées au chapitre « données techniques ».
- Même quand la station de base est branchée sur secteur, vous devriez alors éventuellement retirer les piles vides présentes.
- Observez la polarité correcte (+/-) en insérant les piles.
- Nettoyez, au besoin, les contacts des piles et de l'appareil avant d'insérer les piles.
- Éliminez les piles en respectant l'environnement, voir page 62.

Modifier l'unité de mesure de la température

La température peut à chaque fois être affichée en °C ou en °F par l'unité de base ou par le capteur externe.

Unité de base

► Procédez comme pour le réglage manuel des valeurs décrit à partir de la page 26.

Capteur externe

1. Ouvrez le couvercle du boîtier à piles des piles à l'arrière.
2. Appuyez sur le bouton **°C/°F**.

Réinitialiser la station météo

Quand sur l'écran de la station de base, des valeurs vraisemblablement fausses sont affichées, vous devriez régler la station météo aux paramètres d'usine.

1. Enlevez les piles de la station météo et remettez-les de nouveau. Si vous utilisez l'appareil sur secteur, enlevez la fiche de l'adaptateur de la prise murale et remettez-la. Si en plus, il y a aussi des piles, vous devriez les enlever un petit moment et les remettre ensuite.

Quand la station de base est de nouveau fonctionnelle, pendant un court moment, l'ensemble des affichages s'illumine sur l'écran. En outre, l'écran est brièvement illuminé et un bip se déclenche.

Après env. 20 secondes, l'affichage commence à clignoter et les données des capteurs externes sont de nouveau détectées.



2. Veillez aux valeurs affichées sur l'écran.
3. Uniquement lorsque des valeurs apparemment fausses sont affichées : Enlevez les piles de tous les capteurs externes utilisés et remettez-les.
4. Procédez comme décrit à partir de la page 20.



Pour accélérer l'échange de données entre la station météo et le capteur radio, vous pouvez maintenir le bouton  enfoncé sur la station de base jusqu'à ce que les valeurs de température et d'humidité de l'air soient remplacées par 2 traits chacune. Appuyez ensuite sur le bouton **TX** sur le capteur radio correspondant. En faisant cela, les données météo seront directement transmises à la station de base.

Afficher l'heure d'un autre fuseau horaire

Sous condition d'avoir enregistré l'heure d'un deuxième fuseau horaire, voir page 27.

1. Maintenez pendant env. 2 secondes le bouton  enfoncé, si vous voulez afficher l'heure d'un deuxième fuseau horaire. À côté de l'heure, sur l'écran, il est écrit ZONE.
2. Maintenez encore env. 2 secondes le bouton  enfoncé pour revenir sur le premier fuseau horaire.

Un fuseau horaire est attribué à chaque pays. Ceci dit, des pays très vastes d'est en ouest s'étendent souvent sur plusieurs fuseaux horaires. Par exemple, la Russie s'étend sur 11 fuseaux horaires, le Canada sur 6 fuseaux horaires.



Le graphique ci-après ne représente qu'une image grossière et simplifiée des fuseaux horaires.

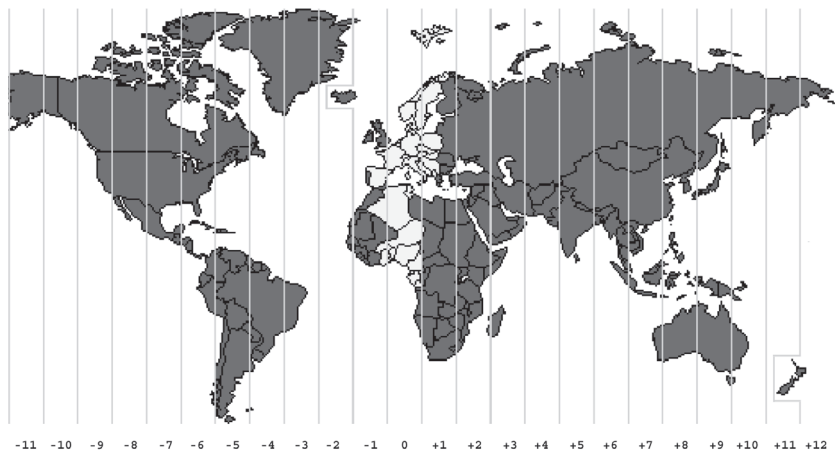

Dans la moitié occidentale de la terre, il est plus tôt qu'en Europe, dans la partie orientale, il est plus tard. Dans le graphique, toute ligne verticale représente une heure supplémentaire (+) ou en moins (-).

Par exemple, si vous souhaitez régler l'heure d'un pays situé à 7 heures à l'est de votre fuseau horaire, vous devrez entrer +7 comme valeur. Pour la détermination exacte d'un fuseau horaire, vous pouvez vous renseigner sur internet par exemple.

Dysfonctionnements et dépannage

Défaut	Causes possibles et remèdes
Le signal DCF77 pour l'heure ne peut être reçu.	<ul style="list-style-type: none">- Vérifiez l'emplacement choisi, voir page 29.- Démarrez la réception radio manuellement le cas échéant, voir page 28.- Réglez manuellement l'heure, voir page 26.
L'affichage de la température du capteur semble trop élevé.	<ul style="list-style-type: none">- Vérifiez si le capteur est exposé à un rayonnement direct.
L'afficheur indique HH, LL, HH.H ou LL.L au lieu des valeurs mesurées pour la température ou l'humidité.	<ul style="list-style-type: none">- Les valeurs sont soit au-dessus soit en dessous de la plage de mesure, consulter « données techniques ».

<p>Aucune entrée manuelle n'est possible (les touches ne réagissent pas).</p>	<ul style="list-style-type: none"> - Débranchez l'appareil ou enlever les piles. Attendez 10 secondes avant de rebrancher ou de réinsérer les piles.
<p>La station de base ne reçoit aucun signal du capteur externe.</p>	<ul style="list-style-type: none"> - Assurez-vous qu'il n'y a pas de source de problème électrique à proximité du capteur externe ou de la station de base. - Vérifiez les piles dans le capteur. - Lancez manuellement la recherche du capteur externe : Sur la station de base, maintenez le bouton  enfoncé jusqu'à ce que les valeurs de température et d'humidité de l'air soient remplacées par 2 traits chacune. En plus, vous pouvez enfoncer dans le compartiment des piles du capteur externe, la touche TX pour transférer plus rapidement les données sur la station de base. - Approchez ou éloignez la station de base du capteur.

L'affichage est illisible,
Le fonctionnement n'est pas
clair ou les valeurs sont net-
tement inexactes.

- Réglez la station aux paramètres d'usine,
voir page 53.

Nettoyage

1. En cas d'utilisation via le réseau électrique : Retirez la fiche secteur de la prise murale et l'adaptateur secteur, de la station de base.
2. Essuyez la station météo au besoin au moyen d'un chiffon doux légèrement humide.
3. Séchez complètement l'appareil avant de le raccorder à nouveau avec l'adaptateur réseau.

Données techniques

Station de base

Modèle :

GT-WS-19h

Entrée :



5,0 V , 600 mA

Classe de protection :





Piles :	2 x LR03 (AAA) / 1,5 V 
Plage de mesure de la température :	0 °C à 50 °C
Précision de la mesure :	max. +/- 1 °C dans une plage de mesure de 0 ° à 40 °C
Résolution :	0,1 °C
Plage de mesure de l'humidité de l'air :	20 % à 90 % d'humidité relative
Précision de mesure :	+/- 10 % d'humidité relative
Résolution :	1 %

Capteur externe

Modèle :	GT-WT-03
Entrée :	3 V  , max. 15 mA
Piles :	2 x Typ LR03 (AAA) 1,5 V 
Plage de mesure de la température :	- 15 °C à 60 °C
Type de protection :	IPX4 : Protection contre les projections d'eau de toutes les directions
Fréquence d'émission :	433.05 MHz - 434.79 MHz

Puissance d'émission max. : - 25 dBm
Portée : max. 100 mètres (à l'air libre)

Adaptateur secteur

Modèle : HX075-0500600-AG-001
Entrée : 100-240 V~, 50/60 Hz, 0,3 A max
Puissance fournie: 5,0 V , 0,6 A, 3,0 W
Type de protection : IP20
Classe de protection : II 

Vu que nos produits sont développés et améliorés en permanence, des modifications du design et des altérations techniques ne sont pas exclues.

Cette notice d'utilisation peut être téléchargée en format PDF depuis notre site internet **www.gt-support.de**.

Déclaration de conformité

La société Globaltronics GmbH & Co. KG déclare que cette station météo et radio (GT-WS-19h + GT-WT-03) est conforme aux exigences et autres dispositions pertinentes de la directive 2014/53/CE. Vous trouverez la déclaration de conformité intégrale sur internet sous **www.gt-support.de**.



Les produits identifiés par ce symbole satisfont à toutes les réglementations applicables de l'Espace économique européen.



Déclaration de conformité (voir le chapitre « Déclaration de conformité ») : Les produits caractérisés par ce symbole répondent à toutes les dispositions applicables de l' Espace économique européen.

Fabriqué pour:
Globaltronics GmbH & Co. KG
Bei den Mühren 5, 20457 Hamburg, Allemagne

Mise au rebut

Élimination de l'emballage



Jetez l'emballage selon le type. Ajoutez du carton et du carton aux vieux papiers et feuilles de la collection de recyclage.

Élimination de l'appareil

Éliminez le produit conformément aux dispositions applicables dans votre pays.



Les appareils usagés ne doivent pas être jetés avec les déchets ménagers!

Le symbole de la poubelle barrée signifie que les appareils électriques et électroniques ne doivent jamais être jetés dans la poubelle des ordures ménagères. Les consommateurs sont contraints par la loi de jeter les appareils électriques et électroniques arrivés en fin de vie, séparément des déchets ménagers non triés. Cela permettra de garantir une valorisation des déchets respectueuse de l'environnement et des ressources.

Les batteries et accumulateurs qui ne sont pas fixés dans l'appareil électrique ou électronique et qui peuvent être extraits sans dommage, doivent être retirés de l'appareil avant de l'emmener dans un point de collecte et éliminés de manière appropriée. Cela s'applique également aux ampoules qui peuvent être extraites de l'appareil sans dommage.

Les propriétaires privés d'appareils électriques et électroniques peuvent les déposer dans des déchetteries municipales ou les déposer dans les points de collecte mis en place par les fabricants ou les revendeurs.

Le dépôt d'appareils usagés est gratuit. D'une manière générale, les revendeurs sont tenus de proposer un service gratuit de reprise des appareils usagés, en mettant à disposition des points de collecte appropriés, à une distance raisonnable.

Les consommateurs ont la possibilité de déposer gratuitement un appareil usagé auprès d'un revendeur soumis à l'obligation de reprendre ces appareils, lorsqu'ils achètent un appareil neuf équivalent, offrant globalement les mêmes fonctions. Cette possibilité est aussi offerte pour les livraisons à un ménage privé.



Ne jetez pas les piles et batteries dans les ordures ménagères !

La loi oblige les consommateurs à déposer les piles et batteries, qu'elles contiennent des substances nocives ou non, dans un point de collecte de leur commune ou chez un commerçant, afin de les éliminer de manière écologique et de recycler les matières premières qui les composent.

Les batteries et accumulateurs qui ne sont pas fixés dans l'appareil électrique ou électronique et qui peuvent être extraits sans dommage, doivent être retirés de l'appareil avant de l'emmener dans un point de collecte et éliminés de manière appropriée.

Conditions de la garantie

Le produit que vous venez d'acheter a été fabriqué soigneusement et sous surveillance constante.

La période de garantie a une durée de 3 ans à compter de la date d'achat.

1. Au cas où l'appareil devait présenter un dysfonctionnement malgré les processus de fabrication et de contrôle très élaborés, nous vous prions de vous adresser à notre hotline du service après-vente.
2. Pour toutes les questions et commandes de pièces de rechange, veuillez vous adresser par téléphone à notre centre de service après-vente.
3. Notre garantie correspond aux dispositions légales spécifiques des pays d'achat (selon justificatif / facture ou bon de livraison).

Les endommagements dus à l'usure habituelle, la surcharge ou l'utilisation non conforme sont exclus de la garantie.

Dans le cas d'une réclamation veuillez contacter notre hotline de service après-vente au préalable par téléphone. Là, on est bien disposé à vous renseigner sur la suite du procédé.

S'il vous plaît, n'envoyez pas votre article sans appel !

Veillez conserver le bon de caisse comme justificatif d'achat.

Cette garantie ne couvre pas les dommages dûs à un accident, une utilisation non conforme et à la force majeure.

Pour le cas de garantie, veuillez vous adresser à notre hotline de service après-vente:

Globaltronics Service Center
c/o teknihall Benelux bvba
Brusselstraat 33
2321 Meer
Belgique

Hotline: 03 707 14 49
Fax: 03 60 55 043
E-mail: gt-support@teknihall.be

La garantie devient nulle en cas d'interventions sur l'appareil effectuées par des personnes non compétentes.

Si vous devez envoyer votre produit défectueux au service après-vente (veuillez contacter le hotline avant), veuillez à emballer le produit correctement.

Nous n'endossons aucune responsabilité pour les dommages occasionnés lors du transport.

Carte de garantie

À remplir avec soin en cas de garantie et à envoyer impérativement avec l'appareil et le ticket de caisse. Valable 3 ans à partir de la date de vente / le cachet de la poste faisant foi. Pendant la période de garantie, les appareils défectueux peuvent être envoyés non affranchis à l'adresse SAV indiquée ci-dessous. Vous recevrez en retour gratuitement un appareil neuf ou un appareil réparé.

Article: Station météo numérique (6757)

Base de la station : GT-WS-19h

Capteur sans fil : GT-WT-03

Description du défaut : _____

Acheté chez : _____

(veuillez joindre le ticket de
caisse) _____

Globaltronics Service Center
c/o teknihall Benelux bvba
Brusselstraat 33
2321 Meer
Belgique

Hotline: 03 707 14 49
Fax: 03 60 55 043
E-mail: gt-support@teknihall.be

Acheteur:

Nom :

Rue :

CP et lieu :

E-Mail :

Téléphone :

Signature :
