

# Opera



## DVD 2703

- F** Lecteur de DVD  
Mode d'emploi
- NL** DVD-speler  
Handleiding
- D** DVD Player  
Gebrauchsanleitung



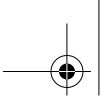

***Français***

**3**

***Nederlands***

**30**

***Deutsch***

**56**

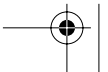

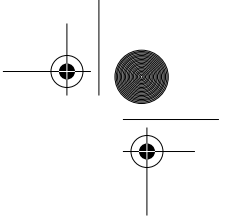

# SOMMAIRE

<b>1. Supports de données</b>	<b>4</b>
<b>2. Consignes de sécurité</b>	<b>4</b>
<b>3. Éléments livrés</b>	<b>6</b>
<b>4. Alimentation en courant</b>	<b>6</b>
<b>5. Installation</b>	<b>6</b>
<b>6. Aperçu</b>	<b>7</b>
<b>7. Branchements</b>	<b>9</b>
7.1 Branchements vidéo	9
7.2 Sortie audio	10
<b>8. Commande et OSD</b>	<b>11</b>
8.1 Commande principale	11
8.2 Paramètres linguistiques	11
8.3 Réglages du son	12
8.4 Réglages de l'image	13
<b>9. Lecture</b>	<b>15</b>
9.1 Insertion et retrait	15
9.2 Lecture du DVD	15
9.3 Lecture de CD	18
9.4 Lecture de MP3	19
9.5 CD photos	21
9.6 Carte mémoire et lecteur USB	21
9.7 Cartes et CD avec différents types de fichiers	22
<b>10. Fonctions particulières</b>	<b>23</b>
10.1 Sécurité enfants	23
10.2 Écran de veille	24
10.3 Mode nuit	24
10.4 Réglage d'usine	25
<b>11. Élimination</b>	<b>25</b>
<b>12. Déclaration de conformité</b>	<b>25</b>
<b>13. Résolution des problèmes</b>	<b>26</b>
<b>14. Nettoyage</b>	<b>27</b>
<b>15. Caractéristiques techniques</b>	<b>27</b>
<b>16. Conditions de garantie</b>	<b>28</b>

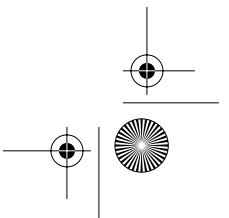
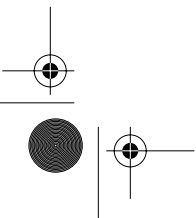

# 1. SUPPORTS DE DONNÉES

## Supports / formats lisibles

- Vidéo : DVD, DVD+R, DVD+RW, DVD-R, DVD-RW, VCD, S-VCD
- Audio : CD, MP3, CD-R, CD-RW,
- Autres formats : MPEG 1, MPEG 2, MPEG 4, XviD et CD photos (JPEG)
- Cartes : SD, MMC, MS
- Formats du lecteur de cartes : JPEG, XviD, MP3, WAV, WMA, AAC, AVI

## Code régional

Un code régional est attribué à chaque lecteur de DVD et à chaque DVD. Le code régional attribué à ce lecteur de DVD est **2**. Vous ne pouvez lire que des DVD qui possèdent également le code régional **2** ou **0**. Le code régional **2** est valable en Europe continentale, **0** dans le monde entier. Lorsque vous essayez de lire un DVD avec un autre code régional, *code régional incorrect* s'affiche à l'écran.

## Informations générales

Les touches de la télécommande fonctionnent selon le support introduit (DVD, CD, carte, etc.). Aussi, les fonctions de la télécommande ne sont-elles pas toujours disponibles sur les DVD achetés.

Avec certains DVD achetés, les scènes qui précèdent le menu DVD ne peuvent pas être passées. Dès lors, d'autres fonctions ne sont pas disponibles. Il ne s'agit pas d'un dysfonctionnement de l'appareil.

## Macrovision

Cet appareil prend en charge la protection contre les copies Macrovision. Ainsi, il est impossible de copier des données disposant de cette protection.

DOLBY DIGITAL et DOLBY PRO LOGIC sont des marques déposées de Dolby Laboratories.

# 2. CONSIGNES DE SÉCURITÉ

## Généralités

- Avant de brancher l'appareil, les consignes de sécurité et le mode d'emploi doivent être lus attentivement. Vous pourrez ainsi utiliser toutes ses fonctions de manière sûre et fiable.
- Ce mode d'emploi doit être conservé.
- Si vous donnez l'appareil, vous devez y joindre le mode d'emploi.
- Le matériel d'emballage n'est pas un jouet. Les enfants ne doivent pas jouer avec les sachets plastiques. Un danger d'asphyxie existe.
- Ne laissez jamais les enfants utiliser d'appareils électriques sans surveillance.
- **Rayonnement laser** : l'appareil fonctionne avec un rayon laser faible mais très focalisé. En cas d'utilisation incorrecte, ce rayon peut être dangereux pour les yeux. N'ouvrez jamais l'appareil.

## Environnement

- Si l'appareil est transporté d'un endroit froid à un endroit chaud, de la condensation peut se former dans l'appareil. L'appareil doit être laissé éteint quelques heures.
- Protégez l'appareil contre l'humidité, les gouttes ou les projections d'eau. Le non-respect de cette précaution risque de provoquer une décharge électrique. Ne posez pas, par exemple, de vase ou de pot de fleur sur l'appareil.
- Les objets lourds ne doivent pas être posés sur l'appareil.
- Protégez l'appareil de la chaleur. Lorsque vous posez l'appareil sur une étagère, laissez une distance d'au moins 10 cm de tous les côtés.
- Ne posez pas de sources de flammes nues, telles que des bougies en combustion sur l'appareil.
- Posez l'appareil de manière à ce qu'il ne soit pas exposé à la lumière directe du soleil.

### **Alimentation en courant**

- Branchez l'appareil uniquement à une prise de courant 230 V~ 50 Hz.
- En cas d'orage, débranchez la fiche secteur de la prise de courant.
- Pour débrancher complètement l'appareil, retirez la fiche secteur.
- Pour débrancher la fiche, tirez toujours sur la fiche, jamais sur le câble.

### **En cas de panne**

- Débranchez immédiatement la fiche secteur lorsque le câble ou l'appareil est endommagé.
- Les appareils ou les accessoires endommagés ne doivent plus être utilisés.
- N'insérez pas d'objets dans l'appareil, ils pourraient toucher des pièces conductrices de courant.
- Attention ! Si des liquides ou des corps étrangers pénétraient dans l'appareil, débranchez toujours la fiche secteur. L'appareil doit être contrôlé avant de le remettre en service.
- N'utilisez pas l'appareil si le boîtier ou le cordon d'alimentation présente des dommages visibles. Les réparations sur l'appareil doivent être effectuées exclusivement par le service après-vente. Si le cordon d'alimentation de l'appareil est endommagé, il doit être remplacé par notre service après-vente afin d'éviter tout risque éventuel.

### **Nettoyage et entretien**

- Avant le nettoyage, débranchez la fiche secteur de la prise de courant.
- Pour le nettoyage, utilisez un chiffon doux légèrement humidifié. N'utilisez pas de produit de nettoyage corrosif ou abrasif. Cela pourrait endommager la surface de l'appareil.

### **Lecteur de cartes**

- L'insertion incorrecte des cartes risque d'endommager celles-ci ou l'appareil. Dès lors, respectez impérativement la consigne relative à l'insertion correcte.
- Lors du retrait des cartes, l'appareil ou le lecteur de cartes doivent être éteints, sous peine d'entraîner des pertes de données et des dommages sur la carte ou l'appareil.
- Insérez toujours une seule carte à la fois.

### **Piles**

- L'ingestion des piles peut être mortelle. Ne gardez donc jamais les piles et la télécommande à portée de jeunes enfants. Si une pile a été avalée, appelez immédiatement un médecin.
- Les piles fournies ne doivent pas être chargées ni réactivées par d'autres moyens, démontées, jetées dans le feu ni court-circuitées.
- Retirez toujours les piles usagées de la télécommande pour qu'elles ne coulent pas, sans quoi elles pourraient entraîner des dommages.
- Remplacez toujours les deux piles en même temps.
- Utilisez toujours les mêmes types de piles.
- Nettoyez les contacts des piles et de l'appareil avant d'insérer les piles.
- Veillez à ne pas inverser les polarités lorsque vous insérez les piles.
- Enlevez les piles de la télécommande si vous ne l'utilisez pas pendant une période prolongée. Les piles risquent en effet de couler et d'endommager la télécommande.
- Ne soumettez pas les batteries à des conditions extrêmes, ne les déposez pas sur des éléments chauffants et ne les exposez pas aux rayons directs du soleil. Sinon, l'acide des piles risque de s'écouler.
- En cas d'écoulement de l'acide, évitez tout contact avec la peau, les yeux et les muqueuses. En cas de contact avec l'acide, rincez immédiatement et abondamment les zones touchées à l'eau claire et consultez immédiatement un médecin.

### **3. ÉLÉMENTS LIVRÉS**

Vous devez disposer des éléments suivants :

- 1 lecteur de DVD 2703
- 1 télécommande
- 1 câble péritel
- 2 piles de type AAA 1,5 V

### **4. ALIMENTATION EN COURANT**

#### ***Insertion des piles***

Vous avez besoin de deux piles de type AAA 1,5 volt.

1. Ouvrez le logement des piles à l'arrière de la télécommande et insérez les piles.  
**Important !** Respectez la polarité.
2. Refermez le compartiment des piles.

**Astuce :** N'utilisez pas d'accus. La télécommande ne consomme que très peu de courant. Les accus fonctionnent avec une tension plus faible et se déchargent d'eux-mêmes.

#### ***Raccordement au secteur***

Le lecteur de DVD est conçu pour un courant alternatif de 230 V ~ 50 Hz.

Branchez l'appareil avec le câble secteur à une prise de courant aisément accessible.

### **5. INSTALLATION**

- Posez votre lecteur de DVD sur une surface stable et plane.
- N'exposez pas l'appareil à une chaleur extrême ou à l'humidité. Veillez à garantir une ventilation suffisante de l'appareil sur tous les côtés. Ne posez pas le téléviseur directement sur le lecteur de DVD.

## 6. APERÇU

### Face avant

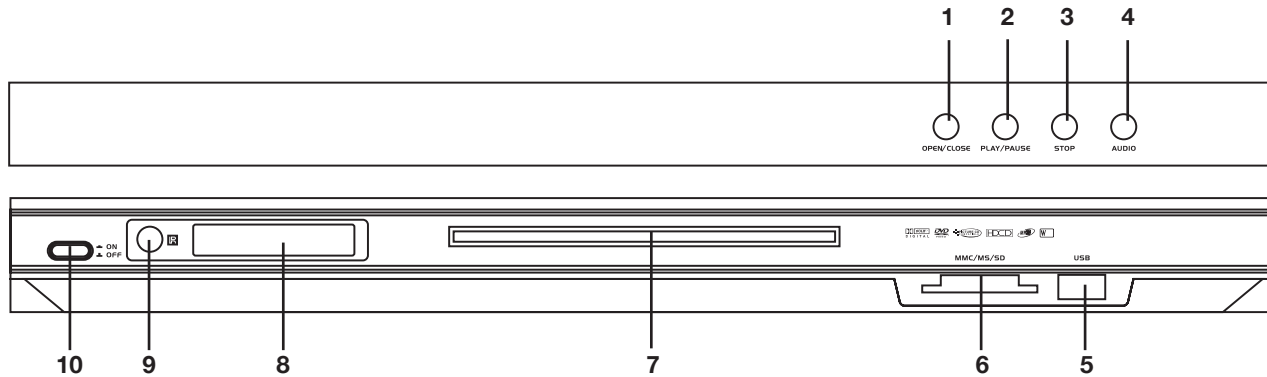

- |  |  |
|--|--|
| <ol style="list-style-type: none"> <li>1. <b>OPEN/CLOSE</b></li> <li>2. <b>PLAY/PAUSE</b></li> <li>3. <b>STOP</b></li> <li>4. <b>AUDIO</b></li> <li>5.</li> <li>6.</li> <li>7.</li> <li>8. Affichage</li> <li>9.</li> <li>10. <b>ON / OFF</b></li> </ol> | <p>Ouvre et ferme le logement du DVD</p> <p>Lance la lecture ou effectue une pause</p> <p>Arrêt</p> <p>DVD : commute entre les langues disponibles sur le DVD<br/>CD : commute entre le mode stéréo et le mode mono</p> <p>Prise USB</p> <p>Logement pour les cartes SD, MS et MMC</p> <p>Logement du DVD</p> <p>Affiche des symboles et du texte clair (par ex. temps écoulé ou titre lu).</p> <p>Récepteur des signaux de la télécommande</p> <p>Mise en service / hors service du lecteur DVD</p> |
|--|--|

### Face arrière

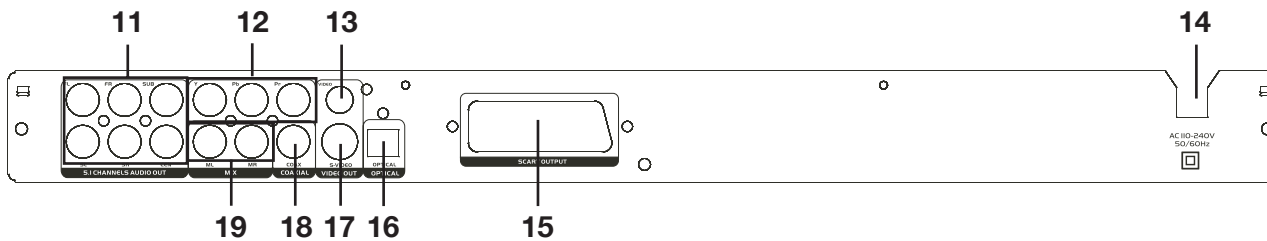

- |   |  |
|---|--|
| <ol style="list-style-type: none"> <li>11. <b>CEN, SUB, SL, SR, FL, FR</b></li> <li>12. <b>Y, Pb, Pr</b></li> <li>13. <b>VIDEO</b></li> <li>14.</li> <li>15. <b>SCART OUTPUT</b></li> <li>16. <b>OPTICAL</b></li> <li>17. <b>S-VIDEO</b></li> <li>18. <b>COAX</b></li> <li>19. <b>MIX ML, MR</b></li> </ol> | <p>Sortie audio du décodeur Dolby Digital intégré (AC-3)<br/>Branchement aux systèmes Surround passifs</p> <p>Progressive Scan Sortie / transfère des signaux vidéo ; branchement à des téléviseurs ou moniteurs de qualité supérieure ou à un projecteur</p> <p>Sortie / prise Cinch pour le raccord d'un magnétoscope / d'une caméra vidéo</p> <p>Câble secteur</p> <p>Sortie / branchement d'un téléviseur ou d'un magnétoscope</p> <p>Sortie / sortie audio numérique via un câble optique</p> <p>Sortie / prise S-VIDEO pour le branchement d'un caméscope, d'un PC, d'un magnétoscope</p> <p>Sortie / sortie audio numérique via un câble coaxial</p> <p>Sortie / signal stéréo pour installation Hi-Fi et autres appareils avec entrée correspondante</p> |
|---|--|

## Télécommande

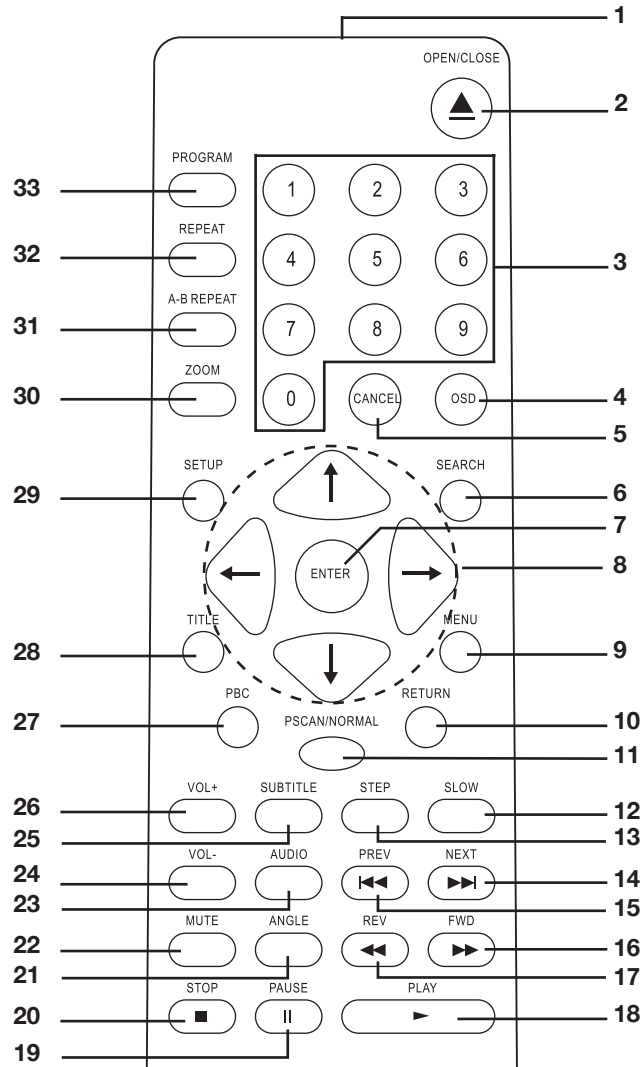

1. Émetteur à infrarouges
2. **OPEN/CLOSE** ▲ Ouvre et ferme le logement du DVD
3. Permet d'entrer, par exemple, des numéros de chapitre ou de titre
4. **OSD** Affiche le titre, le chapitre, la durée et d'autres informations concernant le DVD/CD
5. **CANCEL** Supprime de la sélection ou de l'entrée
6. **SEARCH** Affichage direct du titre, du chapitre ou d'un emplacement
7. **ENTER** Lance le DVD, affiche le menu et confirme les commandes ; affiche les chansons et les photos
8. ▲▼◀▶ Touches de direction pour le menu DVD et le menu SETUP
9. **MENU** Ouvrir le menu du média (CD, DVD)
10. **RETURN** Ouvrir le menu
11. **PSCAN/NORMAL** Sélection des sorties vidéo
12. **SLOW** Ralenti
13. **STEP** Lecture d'image individuelle
14. **NEXT** ▶▶ Appel du chapitre suivant ou du titre suivant
15. **PREV** ◀◀ Appel du chapitre précédent ou du titre précédent
16. **FWD** ▶▶ Avance rapide
17. **REV** ◀◀ Retour rapide
18. **PLAY** Démarrage
19. **PAUSE** pause
20. **STOP** ■ Arrêt
21. **ANGLE** Sélectionne différents angles visuels (uniquement possible avec certains DVD)



<b>22. MUTE</b>	Coupe et rétablit le son
<b>23. AUDIO</b>	DVD : commute entre les langues disponibles sur le DVD CD : commute entre le mode stéréo et le mode mono
<b>24. VOL -</b>	Diminue le volume
<b>25. SUBTITLE</b>	Affiche les sous-titres dans les différentes langues (si disponible sur les DVD)
<b>26. VOL+</b>	Augmente le volume
<b>27. PBC</b>	Affiche le menu DVD, active ou désactive le menu interactif (si disponible) lors de l'utilisation de SVCD et de VCD
<b>28. TITLE</b>	Affiche le menu titre (si présent)
<b>29. SETUP</b>	Affiche le menu SETUP du lecteur de DVD
<b>30. ZOOM</b>	Permet d'agrandir ou de réduire l'image
<b>31. A-B REPEAT</b>	Définition de repères sur un DVD ou un CD, répétition en boucle de la plage entre les repères
<b>32. REPEAT</b>	Fonction de répétition
<b>33. PROGRAM</b>	Permet de programmer le chapitre/le titre

## 7. BRANCHEMENTS

### Important !

Veillez à ce que le lecteur de DVD et les appareils à raccorder soient hors tension avant de les brancher. Lisez également les modes d'emploi des appareils que vous raccordez. Une seule prise vidéo peut être occupée à la fois ; dans le cas contraire, l'image peut être troublée.

### 7.1 BRANCHEMENTS VIDÉO

#### Péritel sur le téléviseur

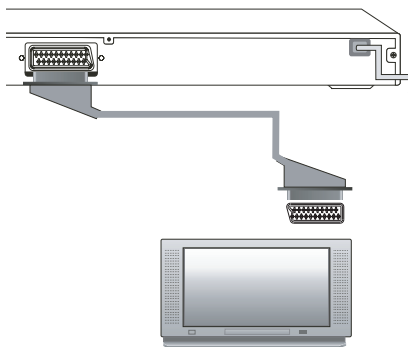

La connexion via un câble péritel vous fournit une qualité vidéo et audio remarquable.

- Reliez la prise **SCART OUTPUT** via un câble péritel complet à une prise péritel du téléviseur.
- Pour la lecture, sélectionnez un canal AV sur votre téléviseur.
- Sélectionnez **TV-RGB** avec la touche **PSCAN/NORMAL**.  
Ou : Sélectionnez **CONFIGURATION DE SYSTÈME / SIGNAL VIDÉO / TV-RGB** dans le menu SETUP du lecteur DVD.

**Attention :** Si vous émettez le son par la prise péritel ou par la prise **MIX**, vous devez sélectionner les réglages **STÉRÉO** ou **VSS** dans le menu SETUP, sous **AJUSTAGE HAUT-PARLEUR / DOWNMIX**. Dans le cas contraire, le son ne sera pas ou pas suffisamment lu par le téléviseur.

**Remarque :** Si vous sélectionnez, dans le menu SETUP, sous **AJUSTAGE HAUT-PARLEUR / DOWNMIX** les réglages **VSS**, un son Surround sera simulé.

#### Scan progressif et son numérique sur la télévision / le moniteur ou le projecteur

Cette connexion n'est possible qu'avec des téléviseurs, des moniteurs ou des projecteurs de qualité supérieure. L'image émise vers le récepteur via la sortie de scan progressif présente une qualité supérieure.

1. Branchez les fiches **Y, Pb Pr** dans celles du téléviseur.
2. Activez l'appareil à l'aide de la touche **ON/OFF** située sur la face avant.

3. Sélectionnez la sortie *P-SCAN YPBPR* avec la touche **PSCAN/NORMAL** de la télécommande.

**Important !**

Si votre téléviseur n'est pas compatible avec la fonction Scan progressif, vous ne recevrez aucune image sur certains appareils.

4. Si votre lecteur dispose d'une entrée audio numérique, reliez celle-ci à une des sorties audio numériques du lecteur.

**Sur les prises du téléviseur Y Cb Cr (YUV)**

Si votre téléviseur possède des raccords Y Cb Cr (YUV) :

1. Branchez les fiches **Y, Pb Pr** dans celles du téléviseur.
2. Activez l'appareil à l'aide de la touche **ON/OFF** située sur la face avant.
3. Sélectionnez la sortie *INTERLACE-YUV* avec la touche **PSCAN/NORMAL** de la télécommande.
4. Si votre lecteur dispose d'une entrée audio numérique, reliez celle-ci à une des sorties audio numériques du lecteur.

**Sortie vidéo ou S-Vidéo**

Les signaux vidéo peuvent également être émis via les raccords **S-VIDEO** et **VIDEO**. N'oubliez pas que vous devez transférer le son via une prise spéciale.

- Sélectionnez la sortie *S-VIDEO* ou *TV-RGB* avec la touche **PSCAN/NORMAL** de la télécommande.

## 7.2 SORTIE AUDIO

### Systeme Surround

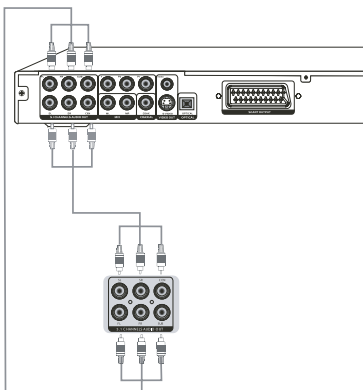

Les systèmes Surround sont gérés dans le lecteur par l'intermédiaire du décodeur Dolby Digital AC-3. Branchez le système directement sur les 6 prises Cinch **CEN, SUB, SL, SR, FL** et **FR** à l'arrière du lecteur.

**Remarque :** Pour obtenir le son Surround, vous devez sélectionner *5.1CA* dans le menu *SETUP* sous *AJUSTAGE HAUT-PARLEUR / DOWNMIX*.

### Sorties audio numériques

Le lecteur dispose de 2 sorties audio numériques caractérisées par **COAXIAL** et **OPTICAL**. Branchez sur ces prises des appareils capables de traiter des signaux son numériques, p. ex. un système Surround actif.

**Remarque :** Pour les appareils avec décodeur Dolby Digital ou MPEG, vous devez sélectionner *SPID/RAW* sous *AJUSTAGE DE AUDIO / SORTIE D'AUD* dans le menu *SETUP*.

Lorsque vous raccordez un amplificateur stéréo aux sorties numériques, vous devez sélectionner *SPDIF/PCM* sous *AJUSTAGE DE AUDIO / SORTIE D'AUD* dans le menu *SETUP*.

### Sortie stéréo

Les prises Cinch analogiques **MIX ML** et **MR** permettent de brancher des installations stéréo ou des amplificateurs.

**Remarque :** Si vous émettez le son par les sorties analogiques, vous devez sélectionner *STÉRÉO* ou *VSS* dans le menu *SETUP* sous *AJUSTAGE HAUT-PARLEUR / DOWNMIX*.

## 8. COMMANDE ET OSD

### 8.1 COMMANDE PRINCIPALE

#### Mise en service / hors service du lecteur DVD

- Après avoir relié le lecteur à l'alimentation en courant, mettez l'appareil en marche en appuyant sur la touche **ON/OFF**.
- Pour mettre l'appareil en arrêt, appuyez à nouveau sur la touche **ON/OFF** située sur l'appareil.

#### Menu Setup

Vous pouvez effectuer tous les réglages très facilement via la télécommande et le menu à l'écran. Vous pouvez également exécuter les fonctions de base à l'aide des touches sur l'appareil.

- La touche **SETUP** vous permet d'appeler le menu principal du lecteur DVD. Une pression sur **SETUP** arrête la lecture.
- Les touches fléchées **▼▲▶◀** vous permettent de vous déplacer dans le menu Setup. Pour valider une sélection ou des entrées, appuyez sur **ENTER**.
  - Pour sélectionner un autre menu principal, appuyez sur **▲** jusqu'à ce qu'un menu principal soit actif dans l'en-tête. Ensuite, sélectionnez avec les touches fléchées **▶◀** un autre point de menu et activez celui-ci en appuyant sur **▼**.
- Pour fermer la fenêtre **SETUP**, pressez à nouveau la touche **SETUP**. La lecture est poursuivie normalement.

#### Navigation dans le menu

- Les touches fléchées **▼▲▶◀** vous permettent de vous déplacer dans le menu. Pour valider une sélection ou des entrées, appuyez sur **ENTER**.
- Pour quitter un menu, pressez à nouveau la touche **SETUP** ou sélectionnez **SORTIR CONFIG.** avec les touches fléchées **▼▲** et pressez sur **ENTER**.
- Si une touche ne possède pas de fonction dans le mode actuel de fonctionnement, **ENTRÉE INVALABLE** s'affiche à l'écran.

#### Menu DVD

- Pour ouvrir le menu DVD, appuyez sur la touche **MENU**.

### 8.2 PARAMÈTRES LINGUISTIQUES

Vous pouvez configurer les langues pour les fonctions **LANGUE OSD**, **LANGUE AUDIO**, **LANGUE SOUSTIR** et **LANGUE MENU** dans le menu **AJUSTAGE DE LANGUE**. Ces paramètres sont valables pour chaque DVD, si le DVD est compatible avec cette fonction et si la langue sélectionnée y est disponible.

**Remarque :** Afin que ces réglages soient actifs, il faut relancer le DVD déjà inséré.

- **LANGUE OSD :** Détermine la langue dans lequel le menu du lecteur doit s'afficher.
- **LANGUE AUDIO :** Sélectionne la langue dans laquelle vos DVD démarrent. Si la langue sélectionnée n'est pas disponible, le DVD démarre avec une autre langue.
- **LANGUE SOUSTIR :** Si vous sélectionnez une langue, les sous-titre du DVD s'afficheront ensuite dans cette langue. Si vous sélectionnez **ARRÊT**, aucun sous-titre ne s'affiche après le démarrage.
- **LANGUE MENU :** Détermine la langue du menu du DVD.

**Remarque :** La langue audio et la langue sous-titre peuvent être modifiées pendant la lecture à l'aide des touches **AUDIO** et **SUBTITLE**.

1. Appuyez sur **SETUP**.
2. Sélectionnez à l'aide de la touche **▶** le menu **AJUSTAGE DE LANGUE**.
3. À l'aide des touches **▼▲**, activez la fonction souhaitée puis appuyez sur **ENTER**.  
La liste contenant les langues disponibles s'affiche.

4. À l'aide des touches ▼▲, sélectionnez la langue souhaitée et appuyez sur **ENTER**.
5. Pour quitter le menu, appuyez de nouveau sur **SETUP**. Ou appuyez sur ▲ jusqu'à ce que vous atteigniez l'en-tête et sélectionnez avec la touche fléchée ► un autre point de menu.

## 8.3 RÉGLAGES DU SON

### Volume

- Appuyez au cours de la lecture sur les touches **VOL +** et **VOL-** de la télécommande.
- Remarque :** les touches ne possèdent aucune fonction lorsque des appareils externes sont raccordés via les sorties numériques du lecteur.

### Sourdine

- Appuyez sur **MUTE** pour couper le son.
- Pour rétablir le son, appuyez de nouveau sur **MUTE** ou sur l'une des touches **VOL**.

### Son via les haut-parleurs du téléviseur

Pour une écoute via les haut-parleurs du téléviseur, procédez au réglage suivant.

1. Appuyez sur **SETUP**.
2. Sélectionnez le menu *AJUSTAGE HAUT-PARLEUR* à l'aide de la touche ►.
3. Sélectionnez à l'aide de la touche fléchée ▼ *DOWNMIX*.
4. Appuyez sur **ENTER**.
5. Sélectionnez *STÉRÉO* ou *VSS* (pour une simulation Surround) à l'aide des touches ▼▲.
6. Appuyez sur **ENTER**.
7. Appuyez sur **SETUP** pour quitter le menu.

### Subwoofer

Dans le menu *AJUSTAGE HAUT-PARLEUR / SUBWOOFER*, vous pouvez activer ou désactiver la diffusion des graves via un Subwoofer.

### Sélection du type d'enceintes

Le lecteur peut émettre les signaux des enceintes à pleine fréquence (grand) et activer également les enceintes ne pouvant pas restituer des sons très bas (petit).

1. Appuyez sur **SETUP**.
2. Sélectionnez à l'aide de la touche ► le menu *AJUSTAGE HAUT-PARLEUR*.
3. Sélectionnez *DEVANT* à l'aide de la touche fléchée ▼.
4. Appuyez sur **ENTER**.
5. Sélectionnez *MODE 1* ou *Mode 2* à l'aide des touches ▼▲.
  - MODE 1* (grand) : Signal de basse destiné aux enceintes à pleine fréquence, par exemple le haut-parleur frontal.
  - MODE 2* (petit) : Signal de basse destiné au Subwoofer, les enceintes Surround ne reçoivent aucun signal.
6. Appuyez sur **ENTER**.
7. Appuyez sur **SETUP** pour quitter le menu.

### Diffusion de son numérique

Vous pouvez déterminer via le menu Setup la manière d'émettre le son numérique sur les appareils raccordés.

1. Appuyez sur **SETUP**.
2. Sélectionnez le menu *AJUSTAGE DE AUDIO* à l'aide de la touche ►.

## 12 Français

3. Sélectionnez *SORTIE D'AUD* à l'aide de la touche fléchée ▼.
4. Appuyez sur **ENTER**.
5. À l'aide des touches ▼▲, sélectionnez *ANALOGUE*, *SPDIF/RAW*, ou *SPDIF/PCM*.  
*ANALOGUE* : aucun signal numérique n'est diffusé.  
*SPDIF/RAW* : les signaux numériques sont diffusés au format Dolby Digital ou MPEG.  
*SPDIF/PCM* : les signaux numériques sont destinés aux amplificateurs stéréo à deux canaux.
6. Appuyez sur **ENTER**.
7. Appuyez sur **SETUP** pour quitter le menu.

### **Qualité de la sortie numérique**

Il est possible de régler la qualité de la sortie numérique sous *AJUSTAGE DE AUDIO / DOWN SAMPLE*. Les fréquences de lecture suivantes sont disponibles : 48K (standard), 96K et 192K.

**Remarque** : Vous ne devez modifier ce réglage que lorsque l'appareil raccordé, p. ex. un AV Receiver/ Amplificateur l'impose.

### **Retard**

Par le menu *AJUSTAGE HAUT-PARLEUR*, vous pouvez régler des distances différentes entre les enceintes et la position de l'auditeur.

1. Appuyez sur **SETUP**.
2. À l'aide de la touche fléchée ►, sélectionnez *AJUSTAGE HAUT-PARLEUR*.
3. Sélectionnez à l'aide de la touche ▼ *RETARD CENTRE* ou *RETARD ARRIE*.
4. Appuyez sur la touche ► pour afficher le champ de saisie.
5. Les touches ▼▲ vous permettent de régler la temporisation des haut-parleurs centraux et/ou des haut-parleurs Surround.
  - Temporisation de l'enceinte centrale : 0, 2 ou 4 ms
  - Temporisation des haut-parleurs centraux : 0, 6 ou 12 ms
6. Confirmez en appuyant sur **ENTER**.
7. Appuyez sur **SETUP** pour quitter le menu.

### **Stéréo/Mono**

Vous pouvez sélectionner une lecture Mono ou Stéréo sur les supports disposant de la stéréo.

- Appuyez plusieurs fois sur la touche **AUDIO** jusqu'au réglage souhaité : *STÉRÉO*, *MONO DROIT* ou *MONO GAUCHE*.
- Par le menu *SETUP*, vous pouvez en outre sélectionner *MONO MIXTE* sous *AJUSTAGE DE DIGITAL / DUAL MONO*.

## **8.4 RÉGLAGES DE L'IMAGE**

Dans le menu *AJUSTAGE DE VIDÉO*, vous pouvez régler *CLARTÉ*, *CONTRASTE*, *COULEUR* et *SATURATION* individuellement de l'image à l'écran.

1. Appuyez sur **SETUP**.
2. à l'aide de la touche ►, sélectionnez le menu *AJUSTAGE DE VIDEO*.
3. Utilisez la touche ▼ pour atteindre le point de menu souhaité et la touche fléchée ► pour atteindre le champ de saisie.
4. Les touches ▼▲ vous permettent de modifier les réglages à votre convenance.
5. Confirmez en appuyant sur **ENTER**.
6. Pour quitter le menu, appuyez sur **SETUP**.

### **Format de l'écran**

1. Appuyez sur **SETUP**.
2. Appuyez sur la touche fléchée ▼ pour activer *FORMAT DE TV*.
3. La touche ► permet d'activer la liste.

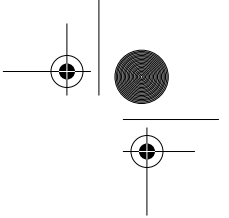

4. Les touches ▼▲ permettent de sélectionner le format d'écran avec lequel vos DVD doivent démarrer. Vous pouvez choisir entre 3 formats d'image télévisée pour la lecture des DVD :
  - 4:3PS : (Pan Scan) hauteur pleine, les bords latéraux sont coupés, le cas échéant.
  - 4:3LB : (Letterbox) les images 16:9 sont représentées avec une bande noire en haut et en bas.
  - 16:9 : réglage pour le format d'écran 16:9.
5. Confirmez en appuyant sur **ENTER**.
6. Pour quitter le menu, appuyez sur **SETUP**.

### **Norme de télévision**

Votre lecteur de DVD peut lire les DVD PAL, PAL60 et NTSC. Toutefois, pour lire les DVD NTSC, le téléviseur doit être réglé en conséquence.

1. Appuyez sur **SETUP**.
2. Appuyez sur la touche fléchée ▼ pour activer *SYSTÈME TV*.
3. La touche ► permet d'activer la liste.
4. Les touches ▼▲ vous permettent de choisir entre 4 réglages :
  - *NTSC* : Tous les DVD sont lus au format NTSC.
  - *PAL60* : Tous les DVD sont lus au format PAL60.
  - *PAL* : Tous les DVD sont lus au format PAL.
  - *AUTO* : Le format est sélectionné automatiquement par le DVD.
5. Confirmez en appuyant sur **ENTER**.
6. Pour quitter le menu, appuyez sur **SETUP**.

### **Sélectionner la sortie vidéo**

1. Appuyez sur **SETUP**.
2. Appuyez sur la touche fléchée ▼ pour activer *SIGNAL VIDÉO*.
3. Appuyez sur **ENTER**.
4. À l'aide des touches ▼▲, choisissez entre les sorties *INTERLACE-YUV*, *TV-RGB*, *P-SCAN YPBPR* et *S-VIDEO*.
5. Confirmez en appuyant sur **ENTER**.
6. Pour quitter le menu, appuyez sur **SETUP**.

**Remarque** : Vous pouvez procéder à un réglage avec la touche **PSCAN/NORMAL**.

**ATTENTION** : Si vous sélectionnez *P-SCAN YPBPR* alors que les prises **Y, Pr, Pb** à l'arrière ne sont pas utilisées, l'écran devient noir avec certains appareils. Ce phénomène est normal.

Si vous sélectionnez *P-SCAN YPBPR* alors que les prises **Y, Pr, Pb** à l'arrière sont utilisées, l'écran devient bleu avec certains appareils si le balayage progressif n'est pas pris en charge. Ce phénomène est normal.



## 9. LECTURE

Ce chapitre décrit les différentes fonctions du lecteur lors de la lecture. Attention, les touches peuvent avoir différentes fonctions selon les supports de données utilisés.

### 9.1 INSERTION ET RETRAIT

1. Mettez le lecteur sous tension.
2. Pressez sur la touche **OPEN/CLOSE** du lecteur ou sur la touche ▲ de la télécommande. Le logement du DVD s'ouvre.
3. Insérez le DVD dans le logement. Le côté imprimé doit être tourné vers le haut. Pour les supports gravés des deux côtés, positionnez la face que vous voulez lire vers le bas. Des supports de 8 et 12 cm de diamètre peuvent être insérés.
4. Pressez à nouveau sur la touche **OPEN/CLOSE** ou ▲. Le logement du DVD se ferme.
5. Le DVD est chargé. L'écran indique *LIRE*. Après avoir été chargés, les DVD, etc. démarrent automatiquement. Les opérations suivantes dépendent du type de disque inséré. Quelques exemples :
  - DVD originaux : en général, vous obtenez une scène de début puis le menu principal du DVD
  - CD MP3 : une liste des titres s'affiche à l'écran
  - CD audio : la lecture commence et une liste des titres s'affiche à l'écran (le cas échéant)
6. Appuyez sur **STOP** pour arrêter le DVD. Ensuite, appuyez sur **OPEN/CLOSE** ou ▲ et retirez le DVD.

### 9.2 LECTURE DU DVD

#### Fonctions standard

Fonction	Avec un DVD
Démarrage	A partir d'un menu : à l'aide des touches fléchées, sélectionnez <i>Start</i> ou <i>Play</i> - ensuite, appuyez sur <b>ENTER</b> ou <b>PLAY</b> .
	À partir de Stop ou de Pause : Appuyez sur <b>PLAY</b> .
Pause	Appuyez sur <b>PAUSE</b> : La lecture est interrompue et vous voyez une image fixe.
Arrêt	Appuyez une fois sur <b>STOP</b> : le lecteur de DVD s'arrête, mais il conserve la position en mémoire. Le DVD démarre à l'endroit où il a été arrêté.
	Appuyez deux fois sur <b>STOP</b> : le lecteur de DVD s'arrête.
Avance rapide	Appuyez sur ►► Avance rapide avec une vitesse 2x, 4x, 8x et 20x, retour à une lecture normale avec <b>PLAY</b> .
Retour rapide	Appuyez sur ◀◀. Retour rapide avec une vitesse 2x, 4x, 8x et 20x, retour à une lecture normale avec <b>PLAY</b> .
Chapitre suivant	Appuyez sur ►►I.
Chapitre précédent	Appuyez sur I◀◀.
Afficher le menu	Appuyez sur <b>PBC</b>

## Fonctions d'image au cours de la lecture du DVD

### Zoom

Vous pouvez agrandir ou réduire l'image télévisée. Le lecteur de DVD vous propose 3 niveaux d'agrandissement et 3 niveaux de réduction. La valeur choisie s'affiche brièvement à l'écran après son activation.

1. Appuyez sur **ZOOM** jusqu'à ce que l'agrandissement/la réduction souhaité(e) soit défini(e).
2. Si vous appuyez sept fois sur **ZOOM**, vous revenez à la lecture normale. L'écran indique brièvement **ZOOM : ARRÊT**.

Vous pouvez également associer cette fonction avec celle de l'image fixe.

Avec un agrandissement, vous ne voyez qu'une section de l'image. Vous pouvez déplacer cette section vers la gauche et la droite avec les touches fléchées **▶◀** et vers le haut et le bas avec les touches **▲▼**.

### Image fixe / Commutation d'images individuelles

1. Appuyez sur **STEP** pour arrêter le film et obtenir une image arrêtée.
2. Chaque pression sur la touche **STEP** permet d'avancer image par image.
3. Appuyez sur **▶** pour revenir à la lecture normale.

Vous pouvez agrandir des images fixes avec la touche **ZOOM**.

### Ralenti

Il existe six niveaux de vitesse pour le ralenti (1/2, 1/3, 1/4, 1/5, 1/6 et 1/7).

1. Appuyez sur la touche **SLOW** pour commuter sur la grande vitesse. La vitesse choisie s'affiche brièvement à l'écran.
2. Chaque nouvelle pression d'une des touches modifie la vitesse.
3. Appuyez sur **▶** pour revenir à la lecture normale.

**Remarque** : certains DVD ne prennent pas cette fonction en charge.

### Modification de l'angle visuel

- La touche **ANGLE** permet de modifier l'angle visuel, si cette fonction est prise en charge par le DVD.

## Fonctions de commande

### Affichage immédiat du titre.

Lorsque la lecture est en cours, vous pouvez appeler le titre du DVD (si présent) via les touches numériques.

- Entrez le titre souhaité à l'aide des touches numériques. La saisie s'affiche à l'écran et la lecture du titre commence.

### Appel d'un titre/chapitre ou d'un passage via SEARCH

1. Appuyez sur **SEARCH** durant la lecture.  
Une barre avec des champs de saisie s'affiche pour le titre (*TT*), le chapitre (*CH*) et la durée.
2. Appuyez sur **▶◀**, pour sélectionner un des champs de saisie.
3. Entrez le titre, le chapitre ou la durée (heures, minutes et secondes) avec les touches numériques.
4. Appuyez sur **ENTER**.

### Lecture programmée

Lorsque le DVD est inséré, vous pouvez programmer jusqu'à 16 chapitres dans un ordre de préférence.

1. Appuyez sur la touche **PROGRAM**. La fenêtre du programme s'ouvre.
2. À l'aide des touches numériques, entrez sous *T* le titre et sous *C* le chapitre. Sélectionnez les autres champs avec les touches fléchées **▼▲▶◀**. Vous pouvez effacer les erreurs de saisies avec **CANCEL** ou tout simplement les écraser. Si vous souhaitez supprimer l'ensemble du programme, utilisez les touches fléchées **▼▲▶◀** pour atteindre **DÉGA** et appuyez sur **ENTER**.
3. Si vous avez entré le titre souhaité, utilisez les touches fléchées **▼▲▶◀** pour atteindre **LECTURE** et appuyez sur **ENTER**. Les titres programmés sont lus.



### **Répétition du titre / chapitre**

1. Appuyez sur **REPEAT** au cours de la lecture. Un écran contenant les réglages actuels s'affiche.
2. Appuyez de nouveau sur **REPEAT** pour commuter entre *CHAPITRE*, *TITRE*, *TOUT RÉPÉTER* et *ARRÊT*.
  - *CHAPITRE* : répétition du chapitre actuel.
  - *TITRE* : répétition du titre actuel.
  - *TOUT RÉPÉTER* : répétition du DVD
  - *ARRÊT* : quitter la fonction.

### **Répétition de séquences**

Vous pouvez voir des séquences de film en boucle.

1. Appuyez sur **A-B REPEAT** au cours de la lecture afin de définir un repère de début.
2. Appuyez encore une fois sur **A-B REPEAT** afin de définir un repère de fin. Le film est répété en boucle entre ces deux repères.
3. Pour continuer à voir le film, appuyez à nouveau sur **A-B REPEAT**.

**Remarque** : la séquence de film qui doit être répétée ne peut pas dépasser la fin d'un titre.

### **Fonctions audio**

#### **Sélection de la langue**

- Appuyez sur **AUDIO** pour basculer entre les différentes langues lorsque celles-ci sont disponibles sur le DVD.

### **Fonctions d'affichage**

#### **Sous-titres**

1. Appuyez sur **SUBTITLE** afin d'afficher les sous-titres.
2. Lorsque vous appuyez plusieurs fois sur **SUBTITLE**, vous basculez entre les différentes langues disponibles sur le DVD.
3. Appuyez plusieurs fois sur **SUBTITLE** jusqu'à ce que *ARRÊT* apparaisse pour masquer à nouveau les sous-titres.

#### **Autres informations**

1. Appuyez sur **OSD** pour afficher les informations sur le DVD (titre / chapitre / temps de lecture écoulé).
2. En appuyant une nouvelle fois sur la touche **OSD** d'autres informations s'affichent (langue / réglages audio, des sous-titres et de l'angle visuel).
3. Appuyez de nouveau sur **OSD** pour masquer l'affichage.

## 9.3 LECTURE DE CD

### Fonctions standard

Fonction	Avec un CD
Démarrage	Appuyer sur <b>PLAY</b>
	À partir de Pause : Appuyer sur <b>PLAY</b> .
Pause	Appuyez sur <b>PAUSE</b> :
Arrêt	Appuyez une fois sur <b>STOP</b> : le lecteur s'arrête, mais il conserve la position en mémoire. Le CD démarre à l'endroit où il a été arrêté.
	Appuyez deux fois sur <b>STOP</b> : le lecteur s'arrête.
Avance rapide	Appuyez sur ►► Avance rapide 2, 4, 8 ou 20 fois la vitesse en appuyant à plusieurs reprises sur la touche (le son n'est disponible qu'à 2 fois la vitesse normale). Retour à une lecture normale avec <b>PLAY</b> .
Retour rapide	Appuyez sur ◀◀ Retour rapide 2, 4, 8 ou 20 fois la vitesse en appuyant à plusieurs reprises sur la touche (le son n'est disponible qu'à 2 fois la vitesse normale). Retour à une lecture normale avec <b>PLAY</b> .
Titre suivant	Appuyez sur ►►I.
Titre précédent	Appuyez sur I◀◀.

### Fonctions d'affichage

Une fois la lecture lancée, l'écran affiche le numéro du titre et le temps de lecture du titre joué. D'autres informations concernant le CD, par ex. le nombre de titres, la fonction de répétition, le temps de lecture du titre actuel s'affichent à l'écran. La touche **OSD** vous permet d'afficher et de masquer ces informations.

### Fonctions de commande

#### Sélection directe d'un titre

Entrez le titre souhaité via les touches numériques. Appuyez sur les touches numériques. Le numéro apparaît à l'écran et la lecture du titre commence.

#### Appel d'un titre ou d'un passage via **SEARCH**

1. Appuyez sur **SEARCH** durant la lecture.  
Une barre avec des champs de saisie s'affiche pour le titre *TRK* et la durée.
2. Appuyez sur ► pour sélectionner un des champs de saisie.
3. Entrez le titre ou la durée (heures, minutes et secondes) avec les touches numériques.
4. Appuyez sur **ENTER**.

#### Lecture programmée

Lorsque le CD est inséré, vous pouvez programmer jusqu'à 16 titres dans un ordre de préférence.

1. Appuyez sur la touche **PROGRAM**. La fenêtre du programme s'ouvre.

- Entrez les titres avec les touches numériques. Avec les touches fléchées ▼▲▶◀, sélectionnez les autres champs. Les entrées erronées peuvent être simplement écrasées. Si vous souhaitez supprimer l'ensemble du programme, utilisez les touches fléchées ▼▲▶◀ pour atteindre *DÉGA* et appuyez sur **ENTER**.
- Si vous avez entré le titre souhaité, utilisez les touches fléchées ▼▲▶◀ pour atteindre *LECTURE* et appuyez sur **ENTER**. Les titres programmés sont lus.

### Répétition

- Appuyez sur **REPEAT** au cours de la lecture. Un écran contenant les réglages actuels s'affiche.
- Appuyez de nouveau sur **REPEAT**, pour commuter entre *RÉPÉTER 1*, *TOUT RÉPÉTER* et *ARRÊT*.
  - *RÉPÉTER 1* : répétition du titre actuel.
  - *TOUT RÉPÉTER* : répétition du CD.
  - *ARRÊT* : quitter la fonction.

### Répétition de séquences

Vous pouvez écouter des séquences de musique en boucle.

- Appuyez sur **A-B REPEAT** afin de définir un repère de début.
- Appuyez encore une fois sur **A-B REPEAT** afin de définir un repère de fin. La séquence sélectionnée est répétée en boucle.
- Pour continuer à écouter le CD, appuyez à nouveau sur **A-B REPEAT**.

## 9.4 LECTURE DE MP3

**Remarque :** il est possible que les fonctions des touches diffèrent de la description suivante. C'est le cas lorsque les CD MP3 n'ont pas été structurés normalement lors de l'enregistrement.

### Fonctions standard

Fonction	Avec un MP3
Démarrage	Appuyer sur <b>PLAY</b>
	A partir de Pause : appuyez sur <b>PLAY</b> .
Pause	Appuyez sur <b>PAUSE</b> .
Arrêt	Appuyez une fois sur <b>STOP</b> : le lecteur s'arrête ; la lecture recommence à l'endroit où il a été arrêté.
	Appuyez deux fois sur <b>STOP</b> : le lecteur s'arrête ; la lecture recommence avec le premier titre du répertoire.
Avance rapide	Appuyez sur ▶▶
	Avance rapide 2, 4, 8 ou 20 fois la vitesse en appuyant à plusieurs reprises sur la touche (le son n'est disponible qu'à 2 fois la vitesse normale). Retour à une lecture normale avec <b>PLAY</b> .
Retour rapide	Appuyez sur ◀◀
	Retour rapide 2, 4, 8 ou 20 fois la vitesse en appuyant à plusieurs reprises sur la touche (le son n'est disponible qu'à 2 fois la vitesse normale). Retour à une lecture normale avec <b>PLAY</b> .
Titre suivant	Appuyez sur ▶▶I.
Titre précédent	Appuyez sur I◀◀.

## Fonctions d'affichage

Une fois le CD inséré, l'écran affiche le nombre de titres et le temps de lecture du titre joué. Le répertoire s'affiche à gauche de l'écran et les fichiers du répertoire actif à droite.

- Utilisez les touches ▼▲ et ►◀ pour sélectionner les répertoires ou les fichiers.
- Lancez un fichier en appuyant sur **PLAY, ENTER** ou directement en appuyant sur une touche numérique.

## Fonctions de commande

### Répétition

1. Appuyez sur **REPEAT** au cours de la lecture. Un écran contenant les réglages actuels s'affiche.
2. Appuyez de nouveau sur **REPEAT** pour commuter entre *RÉPÉTER 1*, *RÉPÉTER LE TABLEAU*, *TOUT RÉPÉTER* et *ARRÊT*.
  - *RÉPÉTER 1* : répétition du titre actuel.
  - *RÉPÉTER LE TABLEAU* : répétition du répertoire actuel.
  - *TOUT RÉPÉTER* : répétition du CD.
  - *ARRÊT* : quitter la fonction.

### Sélection directe d'un titre

Entrez le titre souhaité via les touches numériques. Appuyez sur les touches numériques. Le numéro apparaît à l'écran et la lecture du titre commence.

### Lecture programmée

Lorsque le CD est inséré, vous pouvez programmer jusqu'à 16 titres dans un ordre de préférence.

1. Appuyez sur la touche **PROGRAM**. La fenêtre du programme s'ouvre.
2. À l'aide des touches numériques, entrez sous *T* le répertoire et sous *C* le titre. Avec les touches fléchées ▼▲ ►◀, sélectionnez les autres champs. Vous pouvez effacer les erreurs de saisies avec **CANCEL** ou tout simplement les écraser. Si vous souhaitez supprimer l'ensemble du programme, utilisez les touches fléchées ▼▲ ►◀ pour atteindre *DÉGA* et appuyez sur **ENTER**.
3. Si vous avez entré le titre souhaité, utilisez les touches fléchées ▼▲ ►◀ pour atteindre *LECTURE* et appuyez sur **ENTER**. Les titres programmés sont lus.

## Fonctions d'affichage

La touche **OSD** vous permet d'afficher et de masquer les informations concernant le CD (nombre de titres (dans le répertoire), fonction de répétition, temps de lecture du titre actuel).

### Répétition de séquences

Vous pouvez écouter des séquences de musique en boucle.

1. Appuyez sur **A-B REPEAT** afin de définir un repère de début.
2. Appuyez encore une fois sur **A-B REPEAT** afin de définir un repère de fin. La séquence sélectionnée est répétée en boucle.
3. Pour continuer à écouter le CD, appuyez à nouveau sur **A-B REPEAT**.

**Remarque** : Si une information ID3 est trop longue pour être affichée sur le téléviseur, elle est tronquée.

## 9.5 CD PHOTOS

### Fonctions standard

Fonction	Avec les photos
Démarrage	Appuyer sur <b>PLAY</b> (diaporama) ou <b>ENTER</b> (photo individuelle). A partir de Pause : Appuyez sur <b>PLAY</b> ou <b>ENTER</b> .
Pause	Appuyez sur <b>PAUSE</b> .
Arrêt	Appuyer sur <b>STOP</b> .
Photo suivante	Appuyez sur ►►.
Photo précédente	Appuyer sur ◄◄.

### Fonctions d'affichage

Une fois le CD photos inséré, le nombre de photos s'affiche à l'écran.

Le répertoire s'affiche à gauche de l'écran et les photos du répertoire actif à droite.

- Utilisez les touches ▼▲ et ►◄ pour sélectionner les répertoires ou les fichiers. Dès qu'une photo est marquée, elle est affichée en mode réduit sur la partie gauche.
- Appelez une image en appuyant sur **PLAY**, **ENTER** ou directement en appuyant sur une touche numérique.

**Remarque :** vu que les CD photos peuvent être structurés de manière différente, procédez en conséquence après avoir inséré le CD. Avec certains CD, dans un premier temps, un « Dia-Show » (diaporama) au cours duquel les photos défilent les unes après les autres démarre automatiquement. Lorsqu'il est terminé ou lorsque vous appuyez sur la touche **STOP**, une liste de photos s'affiche. Elles peuvent éventuellement être triées dans plusieurs répertoires.

### Autres fonctions

- Les photos peuvent être agrandies ou réduites plusieurs fois en appuyant de manière répétée sur la touche **ZOOM**.
- En appuyant sur les touches ◄►▼▲, les images peuvent être inversées ou pivotées par pas de 90°.
- La touche **REPEAT** permet d'activer la fonction de répétition pour les différentes images, les répertoires ou toutes les images.
- La répétition des photos (diaporama), telle que décrite pour les fichiers MP3, peut être programmée.
- Lors de la lecture (diaporama), la touche **PROGRAM** permet de sélectionner différentes transitions d'une image à l'autre.
- La touche **PBC** permet d'ouvrir une vue pouvant contenir jusqu'à 6 miniatures. Avec les touches ◄ et ►, vous feuilletez dans les vues et vous sélectionnez les images. Appuyez sur **ENTER** pour ouvrir une image sélectionnée. Appuyez sur **RETURN** pour quitter la fonction.

## 9.6 CARTE MÉMOIRE ET LECTEUR USB

### Généralités

- Le lecteur DVD reconnaît les cartes suivantes : SD, MMC, MS.  
**Remarque :** Les cartes ne sont lues que si aucun CD ou DVD n'a été inséré.
- Le lecteur de DVD reconnaît les formats de données suivants sur les cartes et le lecteur USB : JPEG, XviD, AVI, MP3, AAC et WMA. Les répertoires avec ces fichiers sont reconnus et affichés automatiquement une fois la carte ou le lecteur inséré.
- Insérez toujours une seule carte à la fois.

### ***Insérer la carte***

**Attention :** l'insertion incorrecte de cartes risque d'endommager celles-ci ou l'appareil. Dès lors, respectez impérativement la consigne relative à l'insertion correcte. Introduisez avec précaution les cartes jusqu'au fond du compartiment.

1. Mettez le lecteur **sous tension**.
2. Glissez la carte dans l'ouverture ad hoc.
  - MS: (Memory Stick)
  - MMC (cartes MultiMedia) et SD (cartes Secure Digital)Les contacts dorés sont dirigés vers le haut et sont introduits en premier dans l'appareil.

### ***Retrait de la carte***

#### **Attention !**

Pour retirer les cartes, le lecteur de cartes ne doit pas être activé. Arrêtez la lecture ou éteignez l'appareil.

- Pour retirer la carte, sortez-la avec précaution du compartiment dans le sens horizontal.

### ***Raccorder un lecteur USB***

- Glissez la fiche USB du lecteur dans la prise **USB**.

#### **Attention !**

Lorsque vous retirez le lecteur USB, l'appareil ne doit pas être en service. Arrêtez la lecture ou éteignez l'appareil.

- Pour le retirer, débrancher la prise **USB**.

### ***Fonctions et utilisation***

Une fois la carte insérée ou le lecteur USB branché, le répertoire s'affiche automatiquement.

Les fonctions disponibles dépendent de la carte ou du lecteur USB. Vous trouvez des instructions d'utilisation dans les chapitres « Lecture MP3 » ou « CD photos ».

## ***9.7 CARTES ET CD AVEC DIFFÉRENTS TYPES DE FICHIERS***

Si un CD contient différents types de fichiers (par ex. JPEG, MP3 et AVI), trois boutons vous permettant de basculer entre les types de fichiers s'affichent à droite de l'écran sous la table des matières.

- Sélectionnez le type de fichiers souhaité à l'aide des touches ►◄ et confirmez la sélection en appuyant sur **ENTER**.

## 10. FONCTIONS PARTICULIÈRES

### 10.1 SÉCURITÉ ENFANTS

**Attention :** les DVD vidéo achetés et empruntés sont dotés d'une analyse (Rating). Cela ne signifie pas que l'analyse correspondante est également enregistrée sur le DVD. Si elle n'est comprise pas sur le DVD, le contrôle parental ne peut pas être activé.

#### *Comportement du lecteur de DVD*

Vous pouvez établir que les DVD vidéo ne peuvent pas être lus sur le lecteur à partir d'une certaine analyse.

Si vous insérez un DVD qui, selon les réglages, qui ne peut être lu, l'écran affiche un message de sécurité que vous devez confirmer en pressant sur **ENTER**, puis le menu sur lequel vous devez entrer le mot de passe préconfiguré (8888) ou un mot de passe que vous avez choisi. Confirmez en appuyant sur **ENTER** et le film est lu.

#### *Modification du mot de passe*

1. Appuyez sur **SETUP**.
2. À l'aide de la touche ▼ sélectionnez *MOT DE PASSE*.
3. Appuyez sur **ENTER** ou utilisez la touche fléchée ► pour atteindre le champ de saisie.
4. Si le cadenas à côté du champ de saisie est ouvert, vous pouvez immédiatement entrer quatre chiffres de votre choix qui serviront de nouveau mot de passe. Les chiffres sont représentés par des X.  
Si le cadenas est fermé, ouvrez-le d'abord en entrant le code par défaut 8888 (ou un nouveau mot de passe que vous avez déjà configuré) et confirmez en appuyant sur **ENTER**. Ensuite, entrez quatre chiffres de votre choix qui serviront de nouveau mot de passe.
5. Appuyez sur **SETUP** pour quitter le menu.

#### *Détermination et enregistrement de l'évaluation*

1. Appuyez sur **SETUP**.
2. À l'aide de la touche ▼ sélectionnez *MOT DE PASSE*.
3. Appuyez sur **ENTER** ou utilisez la touche fléchée ► pour atteindre le champ de saisie.
  - Le cadenas à côté du champ de saisie est ouvert :  
Vous pouvez régler un niveau d'analyse (Rating).
  - Le cadenas à côté du champ de saisie est fermé :  
Entrez le mot de passe à quatre chiffres (les chiffres sont représentés par X) et appuyez sur **ENTER**. Le cadenas est ouvert et vous pouvez régler un niveau d'analyse (Rating).
4. À l'aide de la touche ▼ sélectionnez *CLASSE D'AGE* et appuyez sur **ENTER**.
5. Avec les touches ▼▲, vous pouvez sélectionner une analyse, que vous confirmez en appuyant sur **ENTER**.  
Le tableau ci-dessous vous présente les significations des différentes analyses.
6. Si vous avez choisi une analyse, sélectionnez à l'aide de la touche ▲ *MOT DE PASSE*.  
Utilisez la touche fléchée ► pour atteindre le champ de saisie et entrez le mot de passe.
7. Appuyez sur **ENTER**. Le symbole du cadenas est de nouveau fermé. À présent, le réglage ne peut pas être modifié sans entrer le code.
8. Pour quitter le menu, appuyez sur **SETUP**.

Contrôle US	Signification	Français
KID SAFE		Tous les films avec indications sont bloqués
G	General Audiences	Tout âge
PG	Parental Guidance Suggested	Contrôle parental recommandé
PG 13	Parents Strongly Cautioned	Contrôle parental recommandé pour les enfants de moins de 13 ans
PG-R	Parental Guidance - Restricted	Les personnes de moins de 17 ans doivent être accompagnées de personnes majeures
R	Restricted	
NC-17	No one 17 and under permitted	Interdit aux moins de 18 ans, même accompagnés
ADULT		Aucune restriction

### Débloccage de l'analyse

1. Appuyez sur **SETUP**.
2. À l'aide de la touche ▼ sélectionnez *MOT DE PASSE*.
3. Appuyez sur **ENTER** ou utilisez la touche fléchée ► pour atteindre le champ de saisie.
4. Entrez le code à quatre chiffres.
5. Appuyez sur **ENTER**.

Le symbole du cadenas à droite est de nouveau ouvert, le niveau d'analyse peut être modifié.

**Remarque :** de cette manière, l'analyse n'est pas encore modifiée. Elle reste jusqu'à ce qu'elle soit modifiée sous *CLASSE D'AGE*.

## 10.2 ÉCRAN DE VEILLE

Vous pouvez activer un écran de veille, qui s'affiche après 60 secondes en mode Arrêt.

1. Appuyez sur **SETUP**.
2. Appuyez sur la touche fléchée ▼ pour activer *ÉCRAN VEILLE*.
3. Sélectionnez à l'aide de la touche ► et des touches ▼▲ *MARCHE* ou *ARRÊT*.
4. Confirmez en appuyant sur **ENTER**.
5. Pour quitter le menu, appuyez sur **SETUP**.

## 10.3 MODE NUIT

Le mode nuit est un préréglage qui offre une lecture optimale lorsque le son est faible. Cette fonction permet de réduire le volume des passages où le son est plus élevé et d'augmenter le volume des passages où le son est plus faible lorsque la lecture est en cours. Cette fonction est disponible uniquement pour le son numérique.

1. Appuyez sur **SETUP**.
2. Appuyez sur la touche fléchée ► jusqu'à ce que *AJUSTAGE DE DIGITAL* soit sélectionné.
3. À l'aide de la touche ▼ sélectionnez *MODE DE NUIT*.
4. Appuyez sur **ENTER**.

## 24 Français



5. Avec les touches ▼▲ vous pouvez sélectionner *LINE OUT* ou *AJUSTAGE RF*.
  - *LINE OUT* : le mode de nuit est activé.
  - *AJUSTAGE RF* : le mode de nuit est désactivé.

6. Confirmez votre choix en appuyant sur **ENTER**.

7. Pour quitter le menu, appuyez sur **SETUP**.

**Remarque** : Lorsque *LINE OUT* est sélectionné, vous pouvez régler la puissance des effets sous l'option *AJUSTAGE DE DIGITAL / DYNAMIQUE*.

## 10.4 RÉGLAGE D'USINE

1. Arrêtez le DVD en appuyant sur **STOP**.
2. Appuyez sur **SETUP**.
3. À l'aide de la touche ▼, sélectionnez *DÉFAUT*.
4. Appuyez sur la touche fléchée ► pour activer *RESET*.
5. Appuyez sur **ENTER**.

**Remarque** : Les réglages du contrôle parental (code et rating) ne sont pas supprimés automatiquement.

## 11. ÉLIMINATION

Si possible, conservez l'emballage jusqu'à l'expiration de la période de garantie. Ensuite, éliminez-le en respectant l'environnement.

L'appareil doit être amené dans un centre de collecte agréé, conformément à la législation en vigueur. Les matières plastiques et les pièces électroniques doivent être recyclées. Renseignez-vous auprès du service d'élimination des déchets de votre commune.

Les piles usagées doivent être éliminées correctement. À cette fin, vous disposez de collecteurs adéquats dans les commerces vendant des piles ainsi que dans les déchetteries communales.

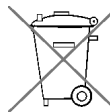

## 12. DÉCLARATION DE CONFORMITÉ

La conformité du produit avec les normes prescrites par la loi est garantie. Vous trouverez la déclaration de conformité dans son intégralité sur Internet, à l'adresse [www.siemssen-electronics.de](http://www.siemssen-electronics.de).

## 13. RÉOLUTION DES PROBLÈMES

Si votre lecteur de DVD ne fonctionne pas correctement, procédez dans un premier temps aux tests de cette liste de contrôle. Il s'agit peut-être seulement d'un petit problème que vous pouvez résoudre vous-même. N'oubliez pas que les touches peuvent avoir différentes fonctions selon les supports de données utilisés.

### Important !

N'essayez en aucun cas de réparer l'appareil vous-même.

Problème	Cause possible / Solution
Aucune image, aucun son	L'alimentation en courant est-elle établie correctement ?
	Si des appareils externes sont raccordés : tous les appareils sont-ils sous tension ?
	Les appareils externes sont-ils branchés correctement sur le lecteur de DVD ?
	Lorsque vous avez choisi la sortie <b>Y/Pb/Pr</b> , le téléviseur doit être réglé sur la fonction de balayage progressif.
	Choisissez une autre sortie sous <i>CONFIGURATION DE SYSTÈME / SIGNAL VIDÉO</i> .
	Le son est-il coupé ? Appuyez sur la touche <b>MUTE</b> .
Le lecteur de DVD ne réagit pas à la télécommande.	Les piles de la télécommande sont trop faibles.
	La télécommande est trop éloignée du lecteur de DVD.
Le son numérique n'est pas diffusé.	L'option <i>SPDIF/RAW</i> a-t-elle été sélectionnée sous <i>AJUSTAGE DE AUDIO / SORTIE D'AUD</i> ?
	Les entrées numériques ont-elles été sélectionnées sur les appareils raccordés ?
Le système Surround passif ne répond pas.	Contrôler les branchements.
Le lecteur de DVD ne peut pas être mis sous tension.	La fiche secteur est-elle branchée dans la prise ?
	Le courant est-il établi dans la prise de courant ?
Les cartes ne sont pas lues.	La carte est-elle insérée correctement ?
	Deux cartes ont-elles été insérées ? Enlevez une carte.
Lecture impossible	Le disque est rayé ou encrassé.
	Code régional incorrect sur le DVD vidéo.
	Le disque a-t-il été inséré à l'envers dans le lecteur ?

## 14. NETTOYAGE

Avant le nettoyage, débranchez le lecteur de DVD du secteur. Veillez à ne pas faire pénétrer de liquide dans l'appareil.

Nettoyez tous les composants avec un chiffon légèrement humidifié. Les solvants, l'alcool à brûler, les dilutions, etc., ne doivent pas être employés, ils peuvent détériorer la surface des appareils.

## 15. CARACTÉRISTIQUES TECHNIQUES

### Caractéristiques électriques

Tension secteur	230 V ~ 50 Hz
Consommation max. de courant	20 W

### Système

Lecture de DVD	PAL et NTSC
Supports	CD et DVD 8 cm et 12 cm
	Vidéo : DVD, DVD+R, DVD+RW, DVD-R, DVD-RW, VCD, SVCD
	Audio : CD, MP3, CD-R, CD-RW
	Autres formats : MPEG 1/2/4, XviD et CD de photos (JPEG)
	Cartes : SD, MMC, MS
	Formats du lecteur de cartes : JPEG, XviD, MP3, WAV, WMA, AAC, AVI
	Interface USB (1.1)
Décodeur	Dolby Digital Decoder (AC-3)
Plage de fréquence :	CD 20Hz - 20KHz
	DVD: 20Hz - 22KHz (48K)
	20Hz - 44KHz (96K)
Rapport signal/bruit :	> 90dB
Distorsion harmonique :	< 0,05%

### Branchements

SCART (péritel)	1 sortie (RVB)
Scan progressif	1 sortie
Prise vidéo-Cinch (composite-vidéo)	1 sortie
S-vidéo	1 sortie
Sorties audio numériques	1 optique et 1 coaxiale
Sorties Stéréo-L/R	Prises Cinch
Dolby Digital 5.1	6 sorties Cinch

Réf. manuel 21289/pe/2007

Sous réserves de modifications techniques

## 16. CONDITIONS DE GARANTIE

### LECTEUR DVD

avec télécommande

**Modèle : DVD 2703**



Chère cliente, cher client,

Nos produits sont soumis à des contrôles de qualité rigoureux. Si malgré ces contrôles, votre appareil ne fonctionne pas correctement, nous vous demandons de contacter le service après-vente indiqué sur la carte de garantie. Vous pouvez également nous contacter par téléphone au numéro figurant sur cette carte.

Conditions de garantie (sans pour autant réduire les droits légaux) :

1. La garantie a une durée maximum de 3 ans à compter de la date d'achat du produit. La garantie consiste soit en la réparation des défauts de matériaux et de fabrication ou en l'échange du produit. Ce service est gratuit.
2. Les défauts doivent être signalés rapidement. Toute réclamation au delà de la durée de la garantie ne peut être prise en compte, sauf si elle intervient dans un délai de 2 semaines à l'expiration de celle-ci.
3. Vous devez envoyer le produit défectueux accompagné de la carte de garantie et du ticket de caisse au service après-vente sans payer le port. Si le défaut est couvert par la garantie, vous recevrez l'appareil réparé ou un nouvel appareil. La réparation ou l'échange du produit ne modifie pas la durée initiale de la garantie qui reste de 3 ans à partir de la date d'achat. Ceci est également valable pour les réparations à domicile.

Veillez noter que notre garantie n'est plus valable en cas de défaut d'utilisation, de non suivi des mesures de sécurité, si le produit a subi des chocs ou a fait l'objet d'une réparation par un S.A.V non mentionné sur la carte de garantie.

Dans le cas d'un défaut non garanti, les frais de réparations seront à votre charge. Il est néanmoins possible de s'adresser au S.A.V mentionné.

**Opera Service Center**  
p/a teknihall benelux  
Brusselstraat 33  
B 2321 Meer

Hotline: 03-2030935  
Fax: 03-6640453  
Web: [www.teknhall.be](http://www.teknhall.be)

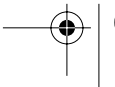
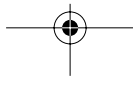
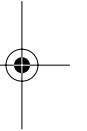
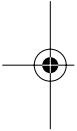
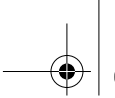

## **INHOUD**

<b>1. Mediakunde .....</b>	<b>31</b>
<b>2. Veiligheidsinstructies .....</b>	<b>31</b>
<b>3. Levering .....</b>	<b>33</b>
<b>4. Voeding .....</b>	<b>33</b>
<b>5. Opstellen .....</b>	<b>33</b>
<b>6. Overzicht .....</b>	<b>34</b>
<b>7. Aansluitingen .....</b>	<b>36</b>
7.1 Beeldaansluitingen .....	36
7.2 Geluidswaergave .....	37
<b>8. Bedienung en OSD .....</b>	<b>38</b>
8.1 Basisbedienung .....	38
8.2 Taalinstellingen .....	38
8.3 Geluidsinstellingen .....	39
8.4 Beeldinstellingen .....	40
<b>9. Waergave .....</b>	<b>42</b>
9.1 Inleggen en uitnemen .....	42
9.2 Waergave DVD .....	42
9.3 Waergave CD .....	44
9.4 Waergave MP3 .....	46
9.5 Foto-CD .....	47
9.6 Geheugenkaarten en USB-speler .....	48
9.7 Kaarten en CD's met verschillende bestandstypes .....	49
<b>10. Speciale functies .....</b>	<b>50</b>
10.1 Instelling kinderslot .....	50
10.2 Screen saver .....	51
10.3 Nachtmodus .....	51
10.4 Fabrieksinstelling .....	52
<b>11. Weggooien .....</b>	<b>52</b>
<b>12. Conformiteitverklaring .....</b>	<b>52</b>
<b>13. Problemen oplossen .....</b>	<b>53</b>
<b>14. Reiniging .....</b>	<b>53</b>
<b>15. Technische gegevens .....</b>	<b>54</b>
<b>16. Garantievoorwaarden .....</b>	<b>55</b>

# 1. MEDIAKUNDE

## *Afspeelbare media/formaten*

- Video: DVD, DVD+R, DVD+RW, DVD-R, DVD-RW, VCD, SVCD
- Audio: CD, MP3, CD-R, CD-RW
- Verdere formaten: MPEG 1, MPEG 2, MPEG 4, XviD en Foto-CD (JPEG)
- Kaarten: SD, MMC, MS
- Formaten van de kaartlezer: JPEG, XviD, MP3, WAV, WMA, AAC, AVI

## *Regionale code*

Elke DVD-speler en elke DVD heeft een regionale code. De regionale code voor deze DVD-speler is **2**. Er kunnen alleen DVD-videotitels afgespeeld worden die ook over de regionale code **2** of de regionale code **0** beschikken. De regionale code **2** geldt voor het vasteland van Europa, **0** is wereldwijd geldig. Als u probeert een DVD-video met een andere regionale code af te spelen, verschijnt *Verkeerde regio* op het beeldscherm/display.

## *Algemene informatie*

De toetsen op de afstandsbediening functioneren afhankelijk van het geplaatste medium (DVD, CD, kaart etc.). Op koop-DVD's zijn niet altijd alle functies van de afstandsbediening voorhanden. Bij een aantal koop-DVD's kunnen de scènes voor het DVD-menu niet worden overgeslagen. Ook verdere functies zijn dan niet mogelijk. Dat is geen storing op het apparaat.

## *Macrovision*

Dit apparaat ondersteunt de kopieerbescherming Macrovision. Hiermee wordt het kopiëren van media met deze kopieerbescherming verhinderd.

DOLBY DIGITAL en DOLBY PRO LOGIC zijn gedeponeerde handelsmerken van Dolby Laboratories.

# 2. VEILIGHEIDSINSTRUCTIES

## *Algemeen*

- Lees de veiligheidsinstructies en de gebruiksaanwijzing aandachtig voordat u het apparaat aansluit. Op deze wijze gebruikt u alle functies veilig en betrouwbaar.
- Bewaar deze gebruiksaanwijzing.
- Bij overdracht van het apparaat ook deze gebruiksaanwijzing meegeven.
- Verpakkingsmateriaal is geen kinderspeelgoed. Kinderen mogen niet met de plastic zakken spelen. Er bestaat verstikkingsgevaar.
- Laat kinderen nooit zonder toezicht elektrische apparatuur gebruiken.
- **Laserstraling:** Het apparaat werkt met een zwakke maar scherp gebundelde laserstraal. Bij onjuist gebruik kan deze straal een gevaar voor de ogen zijn. Apparaat in geen geval openen.

## *Omgevingsvoorwaarden*

- Als het apparaat van een koude naar een warme plaats wordt gebracht, kan condensvocht in het apparaat ontstaan. Het apparaat enkele uren uitgeschakeld houden.
- Bescherm het apparaat tegen vocht, druppel- of spatwater. Anders bestaat gevaar voor een elektrische schok. Zet bijvoorbeeld geen vazen of bloempotten op het apparaat.
- Zware voorwerpen mogen niet op het toestel geplaatst worden.
- Bescherm het apparaat tegen hitte. Als u het apparaat op een rek zet, houdt dan aan alle kanten een afstand aan van minstens 10 cm.
- Open vuur zoals brandende kaarsen mogen niet op het apparaat gezet worden.
- Plaats het toestel zodanig dat het niet in direct zonlicht staat.

### **Voeding**

- Sluit het apparaat alleen aan op een contactdoos van 230 V~50 Hz.
- Trek bij onweer de netstekker uit de contactdoos.
- Om het apparaat geheel van de elektriciteit af te koppelen, trekt u de stekker uit het stopcontact.
- Trek om de netstekker uit de contactdoos te trekken altijd aan de stekker en nooit aan de kabel.

### **Bij storingen**

- Trek onmiddellijk de netstekker uit het stopcontact als het snoer of het apparaat beschadigd is.
- Beschadigde apparaten resp. beschadigde accessoires mogen niet meer worden gebruikt.
- Steek geen voorwerpen in het apparaat, er kunnen stroomvoerende onderdelen worden geraakt.
- Voorzichtig! Onmiddellijk de netstekker trekken als er vreemde voorwerpen of vloeistof in het apparaat komen. Voor een volgende ingebruikneming het apparaat laten controleren.
- Gebruik het apparaat niet als de behuizing of het netsnoer zichtbaar beschadigd zijn. Reparaties aan het apparaat mogen uitsluitend door het Service Center uitgevoerd worden. Als het snoer van dit apparaat beschadigd is, moet het door ons Service Center vervangen worden om gevaar te voorkomen.

### **Reiniging en onderhoud**

- Trek de stekker uit het stopcontact voordat u het schoonmaakt.
- Gebruik een lichtvochtige, zachte doek voor het schoonmaken. Gebruik geen bijtende of schurende schoonmaakmiddelen. Deze kunnen het oppervlak van het apparaat beschadigen.

### **Kaartlezer**

- Als de kaarten verkeerd geplaatst worden, kan dat tot schade aan de kaarten of het apparaat leiden. Lees daarom absoluut de aanwijzing voor het correct plaatsen.
- Als de kaarten verwijderd worden moeten apparaat resp. kaartlezer uitgeschakeld zijn, anders kunnen gegevens verloren gaan en kan de kaart of het apparaat beschadigd worden.
- Steek er altijd maar één kaart tegelijkertijd in.

### **Batterijen**

- Batterijen kunnen bij inslikken levensgevaarlijk zijn. Bewaar daarom batterijen en afstandsbediening op een plaats die niet toegankelijk is voor kleine kinderen. Als een batterij is ingeslikt, moet onmiddellijk de hulp van een arts worden ingeroepen.
- De meegeleverde batterijen mogen niet opgeladen of met andere middelen gereactiveerd, niet uit elkaar gehaald, in het vuur geworpen of kortgesloten worden.
- Haal lege batterijen altijd direct uit de afstandsbediening omdat deze uitlopen en daarmee schade kunnen veroorzaken.
- Vervang altijd beide batterijen.
- Gebruik altijd dezelfde batterijtypes.
- Reinig de batterij- en apparaatcontacten voordat u de batterijen plaatst.
- Let er bij het plaatsen van de batterijen op dat de polen correct zitten.
- Haal de batterij uit de afstandsbediening als u de afstandsbediening gedurende langere tijd niet gebruikt. De batterij kan leeglopen en de afstandsbediening beschadigen.
- Stel de batterijen niet bloot aan extreme omstandigheden, leg de afstandsbediening bijvoorbeeld niet op radiatoren en stel deze niet bloot aan directe zonnestraling. Er bestaat anders gevaar dat deze uitlopen.
- Als accuzuur is uitgelopen, vermijd dan contact met huid, ogen en slijmvlies. Spoel bij contact met het zuur de betreffende plaatsen direct met veel, schoon water en neem meteen contact op met een arts.



### **3. LEVERING**

U krijgt:

- 1x DVD-speler DVD 2703
- 1 x afstandsbediening
- 1x scartkabel
- 2 x batterijen type AAA 1,5 V

### **4. VOEDING**

#### ***Batterijen plaatsen***

U heeft twee batterijen van het type AAA 1,5 volt nodig.

1. Open het batterijvak aan de achterkant van de afstandsbediening en leg de batterijen erin.

**Belangrijk:** Zorg dat de polen correct zitten.

2. Sluit het batterijvak weer.

**Tip:** Gebruik geen accu's. De afstandsbediening verbruikt maar heel weinig stroom. Accu's werken met een lagere spanning en ontladen zich zelf.

#### ***Elektrische aansluiting***

De DVD-speler is voor wisselstroom 230 V~50 Hz gemaakt.

Sluit het apparaat met het netsnoer aan een goed toegankelijk stopcontact aan.

### **5. OPSTELLEN**

- Stel uw DVD-speler op een stabiel, effen vlak op.
- Stel het apparaat niet aan extreme warmte of vochtigheid bloot. Zorg voor voldoende ventilatie aan alle kanten van het apparaat. Zet geen TV-apparaten direct op de DVD-speler.

## 6. OVERZICHT

### Voorzijde

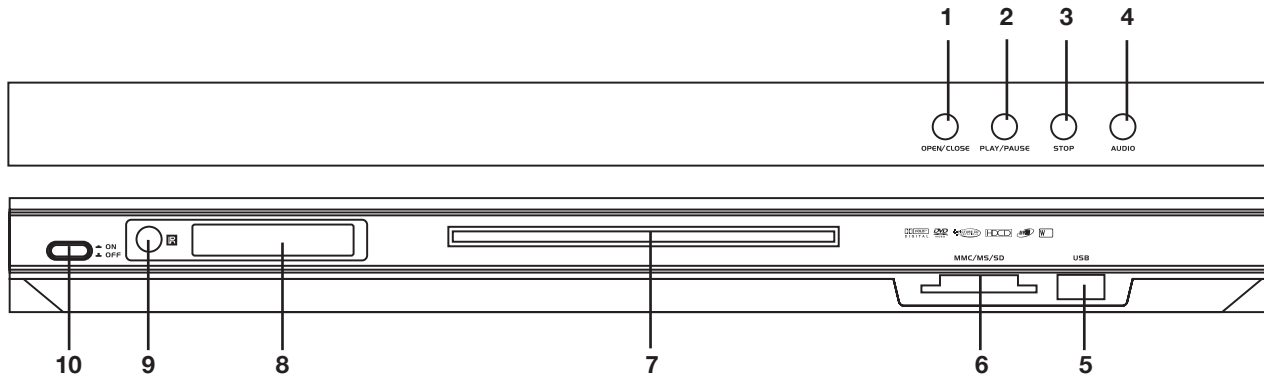

- |  |  |
|--|--|
| <ol style="list-style-type: none"> <li>1. <b>OPEN/CLOSE</b></li> <li>2. <b>PLAY/PAUSE</b></li> <li>3. <b>STOP</b></li> <li>4. <b>AUDIO</b></li> <li>5.</li> <li>6.</li> <li>7.</li> <li>8. Display</li> <li>9.</li> <li>10. <b>ON / OFF</b></li> </ol> | <p>Opent en sluit het DVD-vak</p> <p>Start en pauze</p> <p>Stop</p> <p>DVD: wisselt tussen de talen die op de DVD voorhanden zijn<br/>CD: wisselt tussen stereo- en monoweergave</p> <p>USB-aansluiting</p> <p>1x Vak voor SD, MS en MMC-kaarten</p> <p>DVD-vak</p> <p>Weergave van symbolen en niet-gecodeerde tekst (bijv. verstreken tijd of afgespeelde titels)</p> <p>Ontvanger van de signalen van de afstandsbediening</p> <p>DVD-speler in-/uitschakelen</p> |
|--|--|

### Achterkant

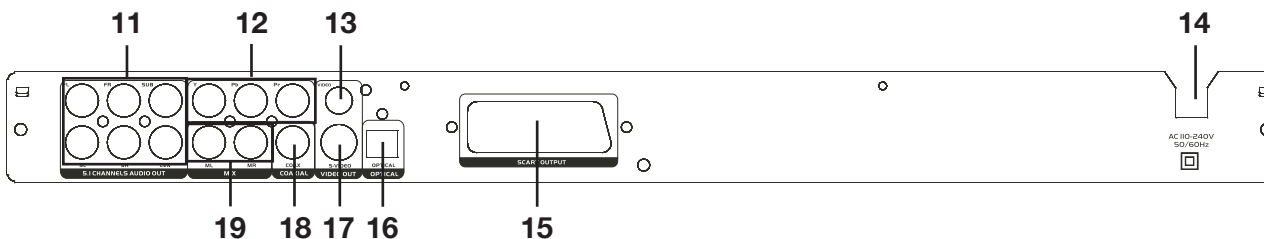

- |   |  |
|---|--|
| <ol style="list-style-type: none"> <li>11. <b>CEN, SUB, SL, SR, FL, FR</b></li> <li>12. <b>Y, Pb, Pr</b></li> <li>13. <b>VIDEO</b></li> <li>14.</li> <li>15. <b>SCART OUTPUT</b></li> <li>16. <b>OPTICAL</b></li> <li>17. <b>S-VIDEO</b></li> <li>18. <b>COAX</b></li> <li>19. <b>MIX ML, MR</b></li> </ol> | <p>Geluidsuitgang van de ingebouwde Dolby Digital Decoders (AC-3); aansluiting aan passieve surround-installaties</p> <p>Progressive Scan Uitgang / zendt beeldsignalen over; aansluiting aan zeer hoogwaardige TV-apparaten, monitoren of aan beamers</p> <p>Uitgang / cinchaansluiting naar de aansluiting van een videorecorder of videocamera</p> <p>Netsnoer</p> <p>Uitgang / aansluiting aan een televisietoestel of aan een videorecorder</p> <p>Uitgang / digitale, optische geluidsuitgang via een lichtgeleiderkabel</p> <p>Uitgang / S-VIDEO-bus voor aansluiting van een camcorder, PC of videorecorder</p> <p>Uitgang / digitale geluidsuitgang via een coaxaalkabel</p> <p>Uitgang / stereosignaal aan hifi-installatie en andere toestellen met passende ingang</p> |
|---|--|

## Afstandsbediening

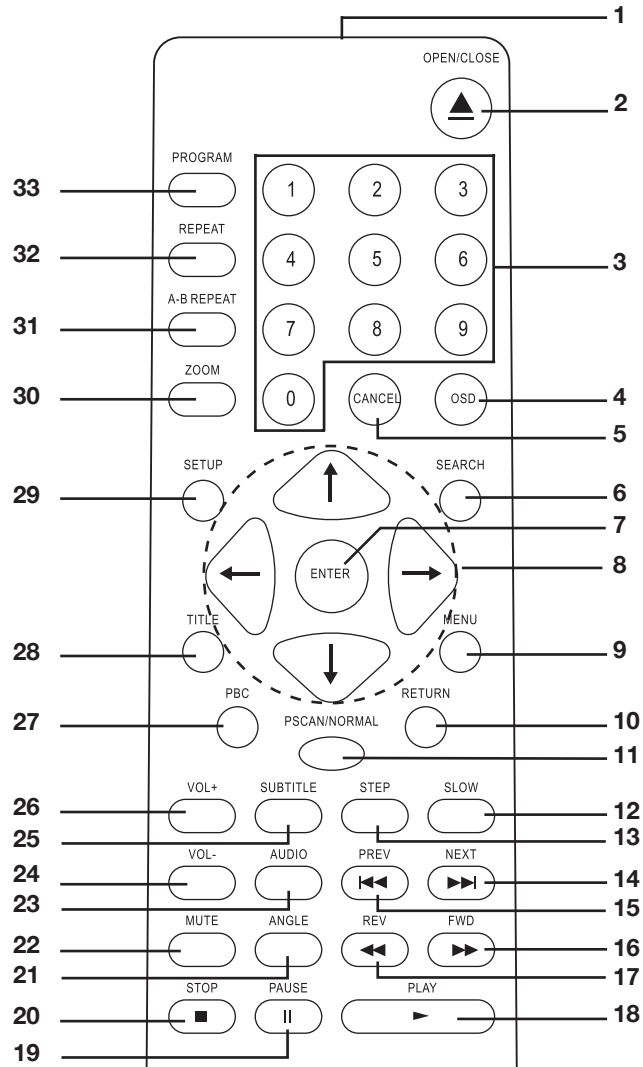

- |                         |  |
|-------------------------|--|
| 1.                      | Infraroodzender  |
| 2. ▲                    | Opent en sluit het DVD-vak   |
| 3.                      | Ingave van bijv. hoofdstuk- of titelnummers                                |
| 4. <b>OSD</b>           | Roept titels, hoofdstukken, duur en verdere informatie over de DVD/CD op   |
| 5. <b>CANCEL</b>        | Keuze of invoer wissen   |
| 6. <b>SEARCH</b>        | Titel, hoofdstuk of een positie direct oproepen                            |
| 7. <b>ENTER</b>         | DVD starten, menu oproepen en ingaven bevestigen; songs of foto's oproepen |
| 8. ▲▼◀▶                 | Besturingstoetsen voor DVD- en SETUP-menu                                  |
| 9. <b>MENU</b>          | Menu van het medium (CD, DVD) oproepen                                     |
| 10. <b>RETURN</b>       | Menu oproepen  |
| 11. <b>PSCAN/NORMAL</b> | Video-uitgangen selecteren   |
| 12. <b>SLOW</b>         | Slowmotion   |
| 13. <b>STEP</b>         | Weergave afzonderlijke beelden   |
| 14. <b>NEXT ▶▶</b>      | Volgende hoofdstuk of volgende titel oproepen                              |
| 15. <b>PREV ◀◀</b>      | Vorig hoofdstuk of vorige titel oproepen                                   |
| 16. <b>FWD ▶▶</b>       | Snel vooruit   |
| 17. <b>REV ◀◀</b>       | Snel terug   |
| 18. <b>PLAY</b>         | Start  |
| 19. <b>PAUSE II</b>     | Pauze  |
| 20. <b>STOP ■</b>       | Stop   |
| 21. <b>ANGLE</b>        | Verschillende gezichtshoeken kiezen (slechts met weinig DVD's mogelijk)    |
| 22. <b>MUTE</b>         | Schakelt het geluid uit en in  |

<b>23. AUDIO</b>	DVD: wisselt tussen de talen die op de DVD voorhanden zijn CD: wisselt tussen stereo- en monoweergave
<b>24. VOL -</b>	Volume stiller
<b>25. SUBTITLE</b>	Roept de ondertitels in de verschillende talen op (indien voorhanden)
<b>26. VOL+</b>	Volume hoger
<b>27. PBC</b>	Roept het DVD-menu op; activeert of deactiveert bij SVCD en VCD het interactieve menu (in zoverre als voorhanden)
<b>28. TITLE</b>	Roept het titelmenu op (indien voorhanden)
<b>29. SETUP</b>	Roept het instelmenu van de DVD-recorder op
<b>30. ZOOM</b>	Beeld vergroten en verkleinen
<b>31. A-B REPEAT</b>	Plaatsen van markeringen op een DVD of een CD, het gedeelte tussen de markeringen wordt eindeloos herhaald
<b>32. REPEAT</b>	Herhaalfuncties
<b>33. PROGRAM</b>	Weergave van de hoofdstukken/titels programmeren

## 7. AANSLUITINGEN

### Belangrijk!

Let erop dat de DVD-speler en de aan te sluiten apparaten uitgeschakeld zijn voordat u ze aansluit. Lees ook de handleidingen van de apparaten die u aansluit. Gebruik altijd slechts één video-uitgang tegelijk, anders kan het tot beeldstoringen komen.

### 7.1 BEELDAANSLUITINGEN

#### Scart aan TV

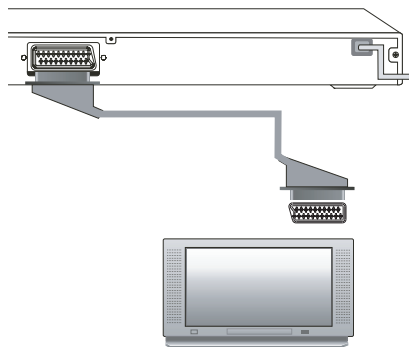

De verbinding via een scartkabel biedt u een zeer goede beeld- en geluidskwaliteit.

- Verbind de bus **SCART OUTPUT** via een vol bezette scartkabel met een scartbus van de televisie.
- Voor de weergave kiest u een AV-kanaal op uw TV-apparaat.
- Kies **TV-RGB** met de toets **PSCAN**.  
Of: Kies in het setupmenu van de DVD-speler **INSTELLING SYSTEEM / VIDEO / TV-RGB**.

**Opgelet:** Als u het geluid via de scartaansluiting of via de aansluitingen **MIX** laat lopen, moet u in het setupmenu onder **LUIDSPREKER INST. / MIXEN** de instellingen **STEREO** of **VSS** kiezen. Anders wordt het geluid niet of slechts onvoldoende via het TV-toestel weergegeven worden.

**Tip:** Als u in het setupmenu onder **LUIDSPREKER INST. / MIXEN** de instellingen **VSS** kiest, wordt een surroundsound gesimuleerd.

#### **Progressieve scan en digitaal geluid op de TV / monitor of beamer**

Deze verbinding is alleen met zeer hoogwaardige TV-apparaten, monitoren of met beamers mogelijk. Via de Progressieve Scan uitgang wordt het beeld in de hoogste kwaliteit naar het ontvangstapparaat gezonden.

1. Verbind de bussen **Y, Pb, Pr** met de bussen van het televisietoestel.
2. Schakel het apparaat met de knop **ON/OFF** aan de voorkant in.
3. Kies de uitgang **P-SCAN YPBPR** met de toets **PSCAN/NORMAL** op de afstandsbediening.

**Belangrijk!**

Als uw televisietoestel geen Progressiv Scan ondersteunt, krijgt u bij een aantal toestellen geen beeld.

4. Als uw weergaveapparaat over een digitale geluidsingang beschikt, verbind die dan met één van de digitale geluidsuitgangen van de speler.

**Aan televisieaansluitingen Y Cb Cr (YUV)**

Als uw televisietoestel Y Cb Cr (YUV) aansluitingen heeft:

1. Verbind de bussen **Y, Pb, Pr** met de bussen van het televisietoestel.
2. Schakel het apparaat met de knop **ON/OFF** aan de voorkant in.
3. Kies de uitgang **INTERLACE-YUV** met de toets **PSCAN/NORMAL** op de afstandsbediening.
4. Als uw weergaveapparaat over een digitale geluidsingang beschikt, verbind die dan met één van de digitale geluidsuitgangen van de speler.

**S-Video of video-uitgang**

De beeldsignalen kunnen ook via de aansluitingen **S-VIDEO** en **VIDEO** uitgezonden worden. Denk erom dat u het geluid dan via een extra aansluiting moet weergeven.

- Kies de uitgang **S-VIDEO** resp. **TV-RGB** met de toets **PSCAN/NORMAL** op de afstandsbediening.

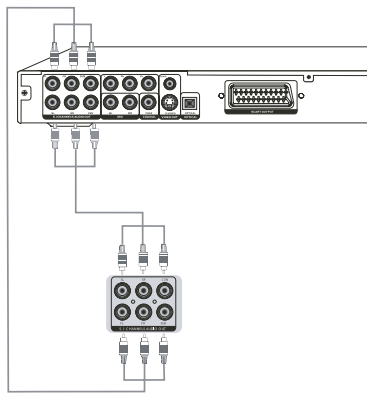
**7.2 GELUIDSWEERGAVE****Surround-systeem**

Surroundsystemen worden via de AC-3 Dolby Digital decoder naar de speler gestuurd. Sluit het systeem direct op de 6 cinch-aansluitingen **CEN, SUB, SL, SR, FL** en **FR** aan de achterkant van de speler aan.

**Tip:** Om de surroundsound te behouden moet u **5.1CH** in het setupmenu onder **LUIDSPREKER INST. / MIXEN** kiezen.

**Digitale geluidsuitgangen**

De recorder beschikt over 2 digitale geluidsuitgangen die met **COAXIAL** en **OPTICAL** gekenmerkt zijn. Aan deze ingangen sluit u die apparaten aan die digitale geluidssignalen kunnen verwerken, bijv. een actief surroundsysteem.

**Tip:** Voor apparaten met Dolby Digital of MPEG decoders moet in het setupmenu **SPDIF/RAW** onder **INST. AUDIO / AUDIOUITGANG** geselecteerd zijn.

Als u een stereoversterker aan de digitale uitgangen aansluit, moet in het instelmenu **SPDIF/PCM** onder **INST. AUDIO / AUDIOUITGANG** geselecteerd zijn.

**Stereo-uitgang**

Via de analoge cinchaansluitingen **MIX ML** en **MR** kunt u stereo-installaties of versterkers aansluiten.

**Tip:** Als u het geluid via de analoge aansluitingen laat lopen, moet **STEREO** of **VSS** in het setupmenu onder **LUIDSPREKER INST. / MIXEN** ingesteld worden.

## 8. BEDIENING EN OSD

### 8.1 BASISBEDIENING

#### DVD-speler in-/uitschakelen

- Nadat de speler aan de stroom is aangesloten, schakelt u het toestel in met de toets **ON/OFF** in.
- Om het toestel uit te schakelen drukt u opnieuw op de toets **ON/OFF**.

#### Instellingen

Alle instellingen kunt u gemakkelijk via de afstandsbediening en met het OSD-menu op het beeldscherm uitvoeren. De basisfuncties kunt u ook met de toetsen op het toestel uitvoeren.

- Het hoofdmenu van de DVD-recorder roept u op met de toets **SETUP**. Eenmaal drukken op **SETUP** stopt de weergave.
- Met de pijltjestoetsen **▼▲▶◀** loopt u door het setupmenu. Om een keuze of invoer te bevestigen, drukt u op **ENTER**.
  - Om een ander hoofdmenu te kiezen, drukt u op **▲** tot er een hoofdmenu in de kopregel actief is. Dan kiest u met de pijltjestoetsen **▶◀** een ander menupunt en activeert u deze met **▼**.
- Om het setupvenster te sluiten drukt u opnieuw op **SETUP**. De weergave wordt voortgezet.

#### Sturen in het menu

- Met de pijltjestoetsen **▼▲▶◀** loopt u door het menu. Om een keuze of invoer te bevestigen, drukt u op **ENTER**.
- Om een menu te verlaten, drukt u opnieuw op de toets **SETUP** of kiest u met de pijltjestoetsen **▼▲ INSTEL. VERLA.** en drukt u op **ENTER**.
- Als een toets in de actuele modus geen functie heeft, verschijnt op het beeldscherm **VERKEERDE INPUT**.

#### DVD-menu

- Het DVD menu roept u op met de toets **MENU**.

### 8.2 TAALINSTELLINGEN

In het menu **INST. TAAL** kunt u de talen voor de functies **OSD TAAL**, **TAAL AUDIO**, **TAAL ONDERT.** en **TAAL MENU** instellen. Deze instellingen zijn dan voor elke DVD geldig als de DVD deze functie ondersteunt en de gekozen taal op de DVD opgeslagen is.

**Tip:** Om de instellingen actief te laten worden, moet een al geplaatste DVD opnieuw gestart worden.

- **OSD TAAL:** Legt vast in welke taal het menu van de speler moet verschijnen.
- **TAAL AUDIO:** Kiest de taal waarmee uw DVD's gestart worden. Is de gekozen taal niet voorhanden, dan start de DVD met een andere taal.
- **TAAL ONDERT.:** Als u een taal kiest, worden de ondertitels van de DVD daarna in deze taal weergegeven. Als **UIT** geselecteerd is, verschijnen na de start geen ondertitels.
- **TAAL MENU:** Legt de taal van het DVD-menu vast.

**Tip:** Audiotaal en ondertiteltaal kunnen tijdens de weergave met de toetsen **AUDIO** resp. **SUBTITLE** ingesteld worden.

1. Druk op **SETUP**.
2. Kies met de toets **▶** het menu **INST. TAAL**.
3. Met de toetsen **▼▲** stuurt u de gewenste functie en druk dan op **ENTER**. De lijst met de mogelijke talen verschijnt.
4. Met de toetsen **▼▲** markeert u de gewenste taal en druk dan op **ENTER**.
5. Om te beëindigen drukt u opnieuw op **SETUP**. Of u drukt net zo vaak op **▲**, tot u in de kopregel bent en kies met de pijltjestoets **▶** een ander menupunt.

## 8.3 GELUIDSINSTELLINGEN

### Volume

- Druk tijdens de weergave op de afstandsbediening op de toetsen **VOL +** und **VOL -**.

**Tip:** De toetsen hebben geen functie als er externe toestellen via de digitale uitgangen van de speler aangesloten zijn.

### Stilschakelen

- Druk op **MUTE**, om het geluid uit te zetten.
- Om het geluid weer in te schakelen, drukt u opnieuw op **MUTE** of op één van de **VOL**-toetsen.

### Geluid via televisieluidsprekers

Bij weergave via de televisieluidsprekers de volgende instelling uitvoeren.

1. Druk op **SETUP**.
2. Kies met de toets **►** het menu *LUIDSPREKER INST.*
3. Kies met de pijltjestoets **▼** *MIXEN*.
4. Druk op **ENTER**.
5. Kies met de toetsen **▼▲** *STEREO* of *VSS* (voor een surroundsimulatie).
6. Druk op **ENTER**.
7. Druk op **SETUP**, om het menu te verlaten.

### Subwoofer

In het menu *LUIDSPREKER INST. / SUBWOOFER* kunt u de bassen naar een subwoofer in- of uitschakelen.

### Boxtype kiezen

De speler kan de bassignalen voor boxen met volle frequentie (groot) weergeven, en ook boxen aanspreken die heel lage tonen (klein) niet kunnen weergeven.

1. Druk op **SETUP**.
2. Kies met de toets **►** het menu *LUIDSPREKER INST.*
3. Kies met de pijltjestoets **▼** *VOORAAN*.
4. Druk op **ENTER**.
5. Kies met de toetsen **▼▲** *GROTE LSPK* of *KLEINE LSPK*.  
*GROTE LSPK* (groot): Bassignaal voor volfrequentieboxen, bijv. frontstandluidsprekers, voorbereid.  
*KLEINE LSPK* (klein): Bassignaal op subwoofer; surroundluidsprekers krijgen geen signaal.
6. Druk op **ENTER**.
7. Druk op **SETUP**, om het menu te verlaten.

### Weergave van digitaal geluid

U kunt via het setupmenu vastleggen hoe het digitale geluid op de aangesloten toestellen weergegeven moet worden.

1. Druk op **SETUP**.
2. Kies met de toets **►** het menu *INST. AUDIO*.
3. Kies met de pijltjestoets **▼** *AUDIOUITGANG*.
4. Druk op **ENTER**.
5. Kies met de toetsen **▼▲** *ANALOOG*, *SPDIF/RAW* of *SPDIF/PCM*.  
*ANALOOG*: Er wordt geen digitaal signaal gegeven.  
*SPDIF/RAW*: Digitale signalen worden in Dolby Digital of MPEG-formaat afgegeven.  
*SPDIF/PCM*: Digitale signalen worden voor 2-kanaal-stereoversterkers voorbereid.
6. Druk op **ENTER**.
7. Druk op **SETUP**, om het menu te verlaten.

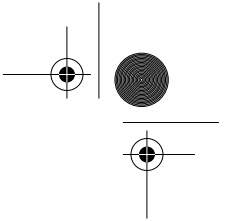

## **Kwaliteit van de digitale uitgave**

In het setupmenu onder *INST. AUDIO / DOWN SAMPLE* kan de kwaliteit van de digitale uitgave ingesteld worden. Gekozen kan worden uit de aftastfrequenties *48K* (standaardinstelling), *96K* en *192K*.

**Tip:** Deze instelling mag u alleen wijzigen als het aangesloten apparaat, bijv. een AV- receiver/versterker, dat vereist.

## **Vertraging**

U kunt via het menu *LUIDSPREKER INST.* verschillende afstanden van de luidsprekers naar de luisterpositie compenseren.

1. Druk op **SETUP**.
2. Kies met de pijltjestoets ► *LUIDSPREKER INST.*
3. Kies met de toets ▼ *VERTR MID* of *VERTR ACHT*.
4. Druk op de toets ►, om op het ingaveveld te komen.
5. Met de toetsen ▼▲ kunt u de vertraging van de centerluidspreker en/of de surroundluidspreker instellen.
  - Vertraging centerbox: 0, 2 of 4 ms
  - Vertraging surroundluidsprekers: 0, 6 of 12 ms
6. Bevestig met **ENTER**.
7. Druk op **SETUP**, om het menu te verlaten.

## **Stereo/Mono**

Bij media met stereogeluid kunt u tussen mono- en stereoweergave schakelen.

- Druk zo vaak op de toets **AUDIO**, tot de gewenste instelling *STEREO*, *RECHTS MONO* of *LINKS MONO* weergegeven wordt.
- Via het setupmenu kunt u onder *DIGITAL INSTELLEN / DUBBEL MONO* bovendien *MIX MONO* instellen.

## **8.4 BEELDINSTELLINGEN**

In het menu *VIDEO SETUP* kunt u de beeldschermweergave *HELDERHEID*, *CONTRAST*, *KLEURTEMP* en *VERZADIGING* individueel instellen.

1. Druk op **SETUP**.
2. Kies met de toets ► het menu *VIDEO SETUP*.
3. Ga met de toets ▼ naar het gewenste menupunt en met de pijltjestoets ► naar het ingaveveld.
4. Met de toetsen ▼▲ kunt u de instelling naar uw wensen veranderen.
5. Bevestig met **ENTER**.
6. Om het menu te verlaten drukt u op **SETUP**.

### **Beeldschermformaat**

1. Druk op **SETUP**.
2. Druk op de pijltjestoets ►, om *TV TYPE* te activeren.
3. Met de toets ► activeert u de lijst.
4. Met de toetsen ▼▲ kiest u het beeldschermformaat waarmee uw DVD's moeten starten.

U kunt uit 3 televisieformaten voor de DVD-weergave kiezen:

  - *4:3PS*: (Pan Scan), volledige hoogte, zijranden worden eventueel afgesneden
  - *4:3LB*: (Letterbox) 16:9 opnamen worden met zwarte balk boven en onder weergegeven.
  - *16:9*: Instelling voor het 16:9-breedbeeldformaat
5. Bevestig met **ENTER**.
6. Om te beëindigen drukt u op **SETUP**.

## **40 Nederlands**





### Televisienorm

Uw DVD-speler kan PAL, PAL60 en NTSC DVD's afspelen. Voor de weergave van NTSC DVD's moet in elk geval ook het televisietoestel passend ingesteld zijn.

1. Druk op **SETUP**.
2. Druk op de pijltjestoets ▼, om *TYPE SYSTEEM* te activeren.
3. Met de toets ► activeert u de lijst.
4. Met de toetsen ▼▲ kiest u uit 4 instellingen:
  - *NTSC*: Alle DVD's worden in NTSC-formaat weergegeven.
  - *PAL60*: Alle DVD's worden in PAL60-formaat weergegeven.
  - *PAL*: Alle DVD's worden in PAL-formaat weergegeven.
  - *AUTOMATISCH*: Het formaat wordt automatisch door de DVD overgenomen.
5. Bevestig met **ENTER**.
6. Om te beëindigen drukt u op **SETUP**.

### Video-uitgang kiezen

1. Druk op **SETUP**.
2. Druk op de pijltjestoets ►, om *VIDEO* te activeren.
3. Druk op **ENTER**.
4. Met de toetsen ▼▲ kiest u tussen de *INTERLACE-YUV*, *TV-RGB*, *P-SCAN YPBPR* en *S-VIDEO*.
5. Bevestig met **ENTER**.
6. Om te beëindigen drukt u op **SETUP**.

**Tip:** U kunt deze instellingen ook met de toets **PSCAN/NORMAL** uitvoeren.

**ATTENTIE:** Als u *P-SCAN YPBPR* kiest en de aansluitingen **Y**, **Pb**, **Pr** aan de achterkant zijn niet bezet, dan wordt het beeldscherm bij een aantal toestellen zwart. Dat is normaal.

Als u *P-SCAN YPBPR* kiest en de aansluitingen **Y**, **Pb**, **Pr** aan de achterkant zijn bezet, dan wordt het beeldscherm bij een aantal toestellen blauw als Progressive Scan niet afgespeeld kan worden. Dat is normaal.

## 9. WEERGAVE

In dit hoofdstuk worden de verschillende functies van de speler bij de weergave beschreven. Houd er rekening mee dat gelijke toetsen bij verschillende media verschillende functies kunnen hebben.

### 9.1 INLEGGEN EN UITNEMEN

- Schakel de speler in.
- Druk op de toets **OPEN/CLOSE** op de speler of de toets **▲** op de afstandsbediening. Het DVD-vak gaat open.
- Leg de DVD in het DVD-vak. De bedrukte kant wijst naar boven. Bij media die aan beide zijden bespeeld zijn, de te bespelen zijde naar onderen draaien. Er kunnen media van 8 cm en van 12 cm geplaatst worden.
- Druk opnieuw op de toets **OPEN/CLOSE** of **▲**. Het DVD-vak wordt gesloten.
- De DVD wordt geladen. Op het beeldscherm verschijnt **LEZEN**. Na het laden starten DVD's etc. automatisch. Het verdere gedrag hangt af van het geplaatste medium. Hier een paar voorbeelden.
  - Originele DVD's: Spelen in de regel een beginscène af en tonen dan het hoofdmenu van de DVD
  - MP3-CD's: Tonen een titeloverzicht op het beeldscherm.
  - Muziek-CD's: Beginnen te spelen en tonen (indien voorhanden) een titeloverzicht op het beeldscherm.
- Druk op **STOP** om de DVD te stoppen. Druk daarna op **OPEN/CLOSE** of **▲**, en haal de DVD eruit.

### 9.2 WEERGAVE DVD

#### Standaardfuncties

Functie	bij DVD
Start	Vanuit een menu: Met de pijltjestoetsen <i>Start</i> of <i>Play</i> markeren - dan <b>ENTER</b> of <b>PLAY</b> indrukken.
	Vanuit stop of pauze: <b>PLAY</b> indrukken.
Pauze	<b>PAUSE</b> indrukken. De weergave wordt gestopt en u ziet een stilstaand beeld.
Stop	1x <b>STOP</b> indrukken: De DVD-speler stopt, bewaart echter de positie. DVD start op de plaats waar hij gestopt is.
	2x <b>STOP</b> indrukken: De DVD-speler stopt.
Snel vooruit	<b>▶▶</b> indrukken. snel vooruit in 2-, 4-, 8- en 20-voudige snelheid, terug naar de normale weergave met <b>PLAY</b> .
Snel terug	<b>◀◀</b> indrukken. Snel achteruit in 2-, 4-, 8- en 20-voudige snelheid, terug naar de normale weergave met <b>PLAY</b> .
Volgende hoofdstuk	<b>▶▶ </b> indrukken.
Vorige hoofdstuk	<b> ◀◀</b> indrukken.
Menu oproepen	<b>PBC</b> indrukken.

## Beeldfuncties bij DVD-weergave

### Zoom

U kunt het TV-beeld vergroten en verkleinen. De DVD-speler biedt u 3 verschillende vergrotingstreden en 3 verkleiningstreden. De geactiveerde waarde verschijnt na het omschakelen kort op het beeldscherm.

1. Druk op **ZOOM**, tot de gewenste vergroting/verkleining ingesteld is.
2. Als u 7 x op **ZOOM** drukt, schakelt u naar de normale weergave terug. Op het beeldscherm verschijnt kort **ZOOM: UIT**.

Deze functie kunt u ook met het stilstaande beeld combineren.

Bij een vergroting ziet u slechts een beeldfragment. U kunt dit fragment met de pijltjestoetsen **▶◀** naar links en rechts en met de toetsen **▲▼** naar boven en naar beneden verschuiven.

### Stilstand beeld/schakeling losse beelden

1. Druk op **STEP**, om de film te stoppen en een bevroren beeld te zien.
2. Door elke druk op de **STEP**-toets wordt een beeld verder geschakeld.
3. Druk op **▶**, om naar de normale weergave te schakelen.

U kunt stilstand beelden met de **ZOOM**-toets vergroten.

### Slowmotion

Er zijn 6 snelheidstreden voor slowmotion (1/2, 1/3, 1/4, 1/5, 1/6 en 1/7).

1. Druk op de toets **SLOW**, om naar slowmotion te schakelen. Op het beeldscherm verschijnt kort de gekozen snelheid.
2. Door elke volgende druk op één van de toetsen verandert de snelheid.
3. Druk op **▶**, om naar de normale weergave te schakelen.

**Tip:** Er bestaan DVD's die deze functie niet ondersteunen.

### Perspectief veranderen

- Met de toets **ANGLE** kunt u het perspectief veranderen als dit door de DVD ondersteund wordt.

## Besturingsfuncties

### Titel direct oproepen

Tijdens de weergave kunt u de titels van de DVD (indien voorhanden) via de cijfertoetsen oproepen.

- Geef de gewenste titel in via de cijfertoetsen. De ingave wordt op het beeldscherm getoond en de weergave van de titel begint.

**Tip:** Om titels hoger dan 9 direct te kunnen selecteren, drukt u eerst op de toets **+10** en dan het tweede cijfer, dus bijvoorbeeld **+10** en **5** voor titel 15.

### Titel/hoofdstuk of een plaats via SEARCH oproepen

1. Druk op **SEARCH** tijdens de weergave.  
Er verschijnt een lijst met ingavevelden voor titels (**TT**), hoofdstuk (**KA**) en tijd.
2. Druk op **▶◀**, om één van de ingavevelden te markeren.
3. Geef de titel, hoofdstuk of tijd (uren, minuten en seconden) in met de cijfertoetsen.
4. Druk op **ENTER**.

### Geprogrammeerde weergave

U kunt bij een DVD maximaal 16 hoofdstukken in willekeurige volgorde programmeren.

1. Druk op de knop **PROGRAM**. Het programmavenster verschijnt.
2. Geef met de cijfertoetsen onder **T** de titel en onder **C** het hoofdstuk in. Met de pijltjestoetsen **▲▶◀** markeert u de overige velden. Verkeerde ingaven kunt u met **CANCEL** wissen of eenvoudig overschrijven. Wilt u het gehele programma wissen, dan gaat u met de pijltjestoetsen **▼▲▶◀** naar **WIS** en drukt u op **ENTER**.
3. Wilt u het alle gewenste titels ingeven, dan gaat u met de pijltjestoetsen **▼▲▶◀** naar **AFSPE.** en drukt u op **ENTER**. De geprogrammeerde titels worden afgespeeld.

### Titel/hoofdstuk herhalen

1. Druk op **REPEAT** tijdens de weergave. Er verschijnt een mededeling met de actuele instelling.
2. Druk opnieuw op **REPEAT**, om tussen *HOOFDSTUK*, *TITEL*, *ALLES HERHALEN* en *UIT* te wisselen.
  - *HOOFDSTUK*: Het actuele hoofdstuk herhalen.
  - *TITEL*: De actuele titel herhalen.
  - *ALLES HERHALEN*: De DVD herhalen.
  - *UIT*: Functie beëindigen.

### Sequenties herhalen

U kunt filmsequenties als lussen eindeloos herhalen.

1. Druk op **A-B REPEAT** tijdens de weergave om een startmarkering aan te geven.
2. Druk nog een keer op **A-B REPEAT**, om een eindmarkering aan te geven. De film wordt nu eindeloos tussen beide markeringen herhaald.
3. Om de film verder te laten lopen drukt u opnieuw op **A-B REPEAT**.

**Tip:** De te herhalen filmsequentie kan niet voorbij het eind van een titel gaan.

### Audiofuncties

#### Taalkeuze

- Druk op **AUDIO** om tussen verschillende talen te wisselen, indien dit op de DVD mogelijk is.

### Weergavefuncties

#### Ondertitel

1. Druk op **SUBTITLE**, om ondertitels weer te geven.
2. Meerdere keren op de toets **SUBTITLE** drukken schakelt naar de verschillende talen als deze op de DVD zijn vastgelegd.
3. Druk op **SUBTITLE** tot *UIT* verschijnt, om de ondertitels weer te verwijderen.

#### Overige informatie

1. Druk op **OSD** om informatie over de DVD af te beelden (titel / hoofdstuk / afgelopen speelduur).
2. Opnieuw drukken op de toets **OSD** toont u verdere informatie (taal / audio-, ondertitel- en perspectiefinstellingen).
3. Druk een derde keer op **OSD**, om de weergave uit te schakelen.

## 9.3 WEERGAVE CD

### Standaardfuncties

Functie	bij CD
Start	<b>PLAY</b> indrukken.
	Vanuit pauze: <b>PLAY</b> indrukken.
Pauze	<b>PAUSE</b> indrukken.
Stop	1x <b>STOP</b> indrukken: De speler stopt, bewaart echter de positie. CD start op de plaats waar hij gestopt is.
	2x <b>STOP</b> indrukken: De speler stopt.

Functie	bij CD
Snel vooruit	▶▶ drukken. 2-, 4-, 8-, en 20-voudig snel vooruit door meerdere keren op de toets te drukken (alleen 2-voudig met geluid). Terug naar de normale weergave met <b>PLAY</b> .
Snel terug	◀◀ indrukken. 2-, 4-, 8-, en 20-voudig snel achteruit door meerdere keren op de toets te drukken (alleen 2-voudig met geluid). Terug naar de normale weergave met <b>PLAY</b> .
Volgende titel	▶▶I indrukken.
Vorige titel	I◀◀ indrukken.

### Weergavefuncties

Na het starten worden op het display titelnummers en speeltijd van de actuele titel weergegeven. Na de start wordt op het beeldscherm verdere CD-informatie, bijv. aantal titels, herhaalfunctie, speelduur van de actuele titel, weergegeven. Met de toets **OSD** kunt u deze weergave tonen en wegdraaien.

### Besturingsfuncties

#### Titel direct kiezen

Via de cijfertoetsen geeft u de gewenste titel in. Druk op de cijfertoetsen. De nummers verschijnen op het beeldscherm en de weergave van de titel begint.

**Tip:** Om titels hoger dan 9 direct te kunnen selecteren, drukt u eerst op de toets **+10** en dan het tweede cijfer, dus bijvoorbeeld **+10** en **5** voor titel 15.

#### Titel of een plaats via **SEARCH** oproepen

1. Druk op **SEARCH** tijdens de weergave.  
Er verschijnt een lijst met ingavevelden voor titels (*TRK*) en tijd.
2. Druk op ▶, om één van de ingavevelden te markeren.
3. Geef de titel of de tijd (uren, minuten en seconden) in met de cijfertoetsen.
4. Druk op **ENTER**.

#### Geprogrammeerde weergave

U kunt bij een CD maximaal 16 titels in willekeurige volgorde programmeren.

1. Druk op de knop **PROGRAM**. Het programmavenster verschijnt.
2. Voer met de cijfertoetsen de titel in. Met de pijltjestoetsen ▲▶◀ markeert u de overige velden.  
Verkeerde ingaven kunt u eenvoudig overschrijven. Wilt u het gehele programma wissen, dan gaat u met de pijltjestoetsen ▼▲▶◀ naar *WIS* en drukt u op **ENTER**.
3. Heeft u de gewenste titels ingegeven, dan gaat u met de pijltjestoetsen ▼▲▶◀ naar *AFSPE* en drukt u op **ENTER**. De geprogrammeerde titels worden afgespeeld.

#### Herhalen

1. Druk op **REPEAT** tijdens de weergave. Er verschijnt een mededeling met de actuele instelling.
2. Druk opnieuw op **REPEAT**, om tussen *HERHALEN 1*, *ALLES HERHALEN* en *UIT* te wisselen.
  - *HERHALEN 1*: De actuele titel herhalen.
  - *ALLES HERHALEN*: De CD herhalen.
  - *UIT*: Functie beëindigen.

### Sequenties herhalen

U kunt muzieksequenties als lussen eindeloos herhalen.

1. Druk op **A-B REPEAT** om een startmarkering aan te geven.
2. Druk nog een keer op **A-B REPEAT**, om een eindmarkering aan te geven. De gekozen sequentie wordt nu eindeloos herhaald.
3. Om de CD verder te laten lopen drukt u opnieuw op **A-B REPEAT**.

## 9.4 WEERGAVE MP3

**Tip:** De functie van de toetsen kan ook van de volgende beschrijving afwijken. Dat is dan het geval, als de MP3-CD bij het opslaan anders dan normaal gestructureerd werd.

### Standaardfuncties

Functie	bij MP3
Start	<b>PLAY</b> indrukken.
	Vanuit pauze: <b>PLAY</b> indrukken.
Pauze	<b>PAUSE</b> indrukken.
Stop	1x <b>STOP</b> indrukken: De speler stopt; de weergave begint daarna op de plaats waarop er gestopt werd. 2x <b>STOP</b> indrukken: De speler stopt; de weergave begint met het eerste lied van de map.
Snel vooruit	<b>▶▶</b> indrukken. 2-, 4-, 8-, en 20-voudig snel vooruit door meerdere keren op de toets te drukken (alleen 2-voudig met geluid). Terug naar de normale weergave met <b>PLAY</b> .
Snel terug	<b>◀◀</b> indrukken. 2-, 4-, 8-, en 20-voudig snel achteruit door meerdere keren op de toets te drukken (alleen 2-voudig met geluid). Terug naar de normale weergave met <b>PLAY</b> .
Volgende titel	<b>▶▶I</b> indrukken.
Vorige titel	<b>I◀◀</b> indrukken.

### Weergavefuncties

Nadat de CD is geplaatst worden op het display titelnummers en speeltijd van de actuele titel weergegeven.

Op het beeldscherm zijn links de mappen en rechts de bestanden van de actuele map te zien.

- Gebruik de toetsen **▼▲** en **▶◀**, om mappen of bestanden te markeren.
- Start een bestand met **PLAY, ENTER** of direct met een cijfertoets.

## Besturingsfuncties

### Herhalen

1. Druk op **REPEAT** tijdens de weergave. Er verschijnt een mededeling met de actuele instelling.
2. Druk opnieuw op **REPEAT**, om tussen *HERHALEN 1*, *MAP HERHALEN*, *ALLES HERHALEN* en *UIT* te wisselen.
  - *HERHALEN 1*: De actuele titel herhalen.
  - *MAP HERHALEN*: De actuele map herhalen.
  - *ALLES HERHALEN*: De CD herhalen.
  - *UIT*: Functie beëindigen.

### Titel direct kiezen

Via de cijfertoetsen geeft u de gewenste titel in. Druk op de cijfertoetsen. De cijfers verschijnen op het beeldscherm en de weergave van de titel begint.

- **Tip:** Om titels hoger dan 9 direct te kunnen selecteren, drukt u eerst op de toets **+10** en dan het tweede cijfer, dus bijvoorbeeld **+10** en **5** voor titel 15.

### Geprogrammeerde weergave

U kunt bij een CD maximaal 16 titels in willekeurige volgorde programmeren.

1. Druk op de knop **PROGRAM**. Het programmavenster verschijnt.
2. Geef met de cijfertoetsen onder *T* de map en onder *C* de titel in. Met de pijltjestoetsen **▼▲▶◀** markeert u de overige velden. Verkeerde ingaven kunt u met **CANCEL** wissen of eenvoudig overschrijven. Wilt u het gehele programma wissen, dan gaat u met de pijltjestoetsen **▼▲▶◀** naar *WIS* en drukt u op **ENTER**.
3. Wilt u alle gewenste titels ingeven, dan gaat u met de pijltjestoetsen **▼▲▶◀** naar *AFSPE* en drukt u op **ENTER**. De geprogrammeerde titels worden afgespeeld.

### Weergavefuncties

Met de toets **OSD** kunt u de weergave van CD-informatie (aantal titels (in de map), herhaalfuncties, speelduur van de actuele titel) tonen en laten verdwijnen.

### Sequenties herhalen

U kunt muzieksequenties als lussen eindeloos herhalen.

1. Druk op **A-B REPEAT** om een startmarkering aan te geven.
2. Druk nog een keer op **A-B REPEAT**, om een eindmarkering aan te geven. De gekozen sequentie wordt nu eindeloos herhaald.
3. Om de CD verder te laten lopen drukt u opnieuw op **A-B REPEAT**.

**Tip:** Als een ID3-informatie langer is dan op het TV-toestel kan worden afgebeeld, wordt slechts een deel van de informatie getoond.

## 9.5 FOTO-CD

### Standaardfuncties

Functie	bij foto's
Start	<b>PLAY</b> (diashow) of <b>ENTER</b> (afzonderlijk beeld) indrukken.
	Vanuit pauze: <b>PLAY</b> of <b>ENTER</b> indrukken.
Pauze	<b>PAUSE</b> indrukken.
Stop	<b>STOP</b> indrukken.
Volgende foto	<b>▶▶</b> indrukken.
Voorgaande foto	<b>◀◀</b> indrukken.

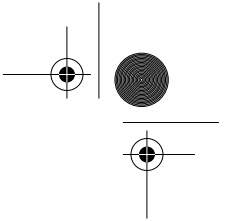

### **Weergavefuncties**

Nadat de foto-CD is geplaatst, wordt op het display het nummer van de foto weergegeven.

Op het beeldscherm zijn links de mappen en rechts de foto's van de actuele map te zien.

- Gebruik de toetsen **▼▲** en **▶◀**, om mappen of bestanden te markeren. Zodra een foto gemarkeerd is, wordt het aan de linker kant verkleind afgebeeld.
- Roep een foto op met **PLAY, ENTER** of direct met een cijfertoets.

**Tip:** Omdat foto-CD's verschillend gestructureerd kunnen zijn, reageren ze na het plaatsen verschillend. Bij sommige wordt eerst automatisch een "diashow" afgespeeld, waarbij alle foto's na elkaar getoond worden. Daarna of nadat u de toets **STOP** ingedrukt hebt, ziet u een fotolijst, eventueel ook in meerdere mappen ondergebracht.

### **Verdere functies**

- Door het meermaals indrukken van de toets **ZOOM** worden de foto's in verschillende vergrotingen en verkleiningen getoond.
- Door te drukken op de toetsen **◀▲▼▶** kunnen foto's gespiegeld of in 90° stappen gedraaid worden.
- Met de **REPEAT**-toets kan de herhaalfunctie voor afzonderlijke foto's, mappen of alle foto's geactiveerd worden.
- De weergave van de foto's, zoals voor MP3-bestanden beschreven, kan geprogrammeerd worden.
- Tijdens de weergave (diashow) kunnen met de toets **PROGRAM** verschillende beeldovergangen geselecteerd worden.
- Met de toets **PBC** opent u een overzichtspagina met maximaal 6 miniatuurafbeeldingen. Met de toetsen **◀▶** kunt u pagina voor pagina bladeren en afbeeldingen markeren. Druk op **ENTER** om een gemarkeerde afbeelding op te roepen. Verlaat de functie met **RETURN**.

## **9.6 GEHEUGENKAARTEN EN USB-SPELER**

### **Algemeen**

- De DVD-speler herkent de volgende kaarten: SD, MMC, MS.  
**Tip:** Kaarten worden alleen gelezen als er geen CD of DVD is geplaatst.
- De DVD-speler herkent de volgende dataformaten op kaarten en USB-speler: JPEG, XviD, AVI, MP3, AAC en WMA. Directories met deze bestanden worden na het plaatsen automatisch herkend en weergegeven.
- Leg er altijd maar één kaart tegelijkertijd in.

### **Kaarten plaatsen**

**Opgelet:** Als de kaarten verkeerd geplaatst worden, kan dat tot schade aan de kaarten of het apparaat leiden. Lees daarom absoluut de aanwijzing voor het correct plaatsen. Schuif de kaarten voorzichtig tot het eind in de schacht.

1. Schakel de speler **in**.
2. Schuif de kaart in de passende opening.
  - MS (Memory Stick):  
MMC (MultiMedia-kaarten) en SD (Secure Digital-kaarten)  
Gouden contacten wijzen naar boven en worden eerst in het apparaat geschoven.

### **Kaarten eruit halen**

#### **Opgelet!**

Om er kaarten uit te halen, mag de kaartenlezer niet actief zijn. Stop de weergave of schakel het apparaat uit.

- Om de kaart eruit te halen, trekt u deze voorzichtig horizontaal uit de schacht.





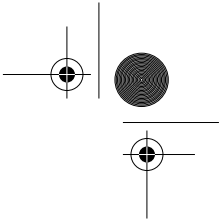

### **USB-speler aansluiten**

- Schuif de USB-stekker van de speler in de **USB**-aansluiting.

#### **Opgelet!**

Als de USB-speler eruit gehaald wordt, mag het apparaat niet actief zijn. Stop de weergave of schakel het apparaat uit.

- Voor het eruit halen trekt u de speler uit de **USB**-aansluiting.

### **Functies en bediening**

Nadat de kaart of de USB-speler erin is gestoken worden automatisch de directories weergegeven. De functieomvang hangt af van de inhoud van de kaart of de USB-speler. Tips voor de bediening vindt u in de hoofdstukken „Weergave MP3“ en „Foto-CD“.

## **9.7 KAARTEN EN CD'S MET VERSCHILLENDE BESTANDSTYPES**

Als een kaart of CD verschillende soorten bestanden bevat (bijv. JPEG, MP3 en AVI), worden op het scherm rechts onder de inhoudsopgave drie knoppen getoond, waarmee u tussen de bestandstypes kunt wisselen.

- Markeer het gewenste bestandstype met de ►◀ toetsen en bevestig de keuze met **ENTER**.

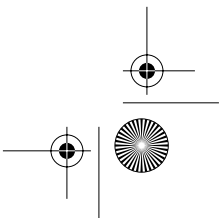
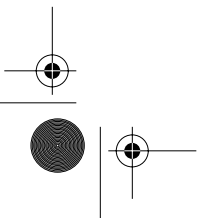
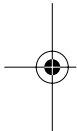

## 10. SPECIALE FUNCTIES

### 10.1 INSTELLING KINDERSLOT

**Opgelet:** Koop- en huur-DVD-video's hebben een classificatie (rating). Dit betekent in elk geval niet dat de betreffende ratings ook op de DVD opgeslagen zijn. Ontbreken deze op de DVD, dan kan het kinderslot niet werken.

#### *Gedrag van de DVD-speler*

U kunt instellen dat bepaalde DVD-video's vanaf een bepaalde rating op de speler niet afgespeeld mogen worden.

Als u een DVD plaatst, die volgens de instelling niet afgespeeld mag worden, verschijnt op het scherm een beveiligingsvraag die u met **ENTER** moet bevestigen en daarna het menu waarin u het vooringestelde wachtwoord (8888) of een door u gekozen wachtwoord ingeeft. Bevestig met **ENTER** en de film wordt geladen.

#### *Wachtwoord veranderen*

1. Druk op **SETUP**.
2. Met de toets ▼ markeert u *WACHTWOORD*.
3. Druk op **ENTER** of ga met de pijltjestoets ► naar het ingaveveld.
4. Als het slot naast het ingaveveld geopend is, kunt u direct vier cijfers van uw keuze als nieuw wachtwoord ingeven. De getallen worden als X afgebeeld.  
Als het slot gesloten is, opent u het eerst door 8888 (of een door u al gekozen, nieuw wachtwoord) in te geven en met **ENTER** te bevestigen. Aansluitend geeft u vier cijfers van uw keuze als nieuw wachtwoord in.
5. Druk op **SETUP**, om het menu te verlaten.

#### *Rating vastleggen en opslaan*

1. Druk op **SETUP**.
2. Met de toets ▼ markeert u *WACHTWOORD*.
3. Druk op **ENTER** of ga met de pijltjestoets ► naar het ingaveveld
  - Het slot naast het ingaveveld is open:  
U kunt een classificatietrede (rating) instellen.
  - Het slot naast het ingaveveld is gesloten:  
Geef het viercijferige wachtwoord in (de getallen worden als X afgebeeld) en druk op **ENTER**. Het slot is geopend en u kunt een classificatietrede (rating) instellen.
4. Met de toets ▼ markeert u *NIVEAU* en drukt u op **ENTER**.
5. Met de ▼▲ kunt u een classificatiekiezen en met **ENTER** bevestigen.  
Wat de diverse classificaties betekenen, ziet u in de tabel hieronder.
6. Als u een classificatie hebt, markeert u met de toets ▲ *WACHTWOORD*.  
Ga met de pijltjestoets ► naar het ingaveveld en geef het wachtwoord in.
7. Druk op **ENTER**. Het slotsymbool is weer gesloten. De instelling kan nu zonder opnieuw invoeren van de code niet veranderd worden.
8. Om te beëindigen drukt u op **SETUP**.

US-klasse	Betekenis	Nederlands
KID SAFE		Alle films met rating geblokkeerd
G	General Audiences	Voor elke leeftijd
PG	Parental Guidance Suggested	Ouderlijke controle aanbevolen
PG 13	Parents Strongly Cautioned	Ouderlijke controle aanbevolen bij kinderen onder de 13
PG-R	Parental Guidance - Restricted	Personen onder de 17 jaar alleen onder volwassen begeleiding
R	Restricted	
NC-17	No one 17 and under permitted	Niet onder de 18 jaar, ook niet onder begeleiding
ADULT		Geen beperking

### **Classificatie vrijgeven**

1. Druk op **SETUP**.
2. Met de toets ▼ markeert u *WACHTWOORD*.
3. Druk op **ENTER** of ga met de pijltjestoets ► naar het ingaveveld.
4. Voer de viercijferige code in.
5. Druk op **ENTER**.

Het slotsymbool rechts is nu weer open, de classificatietrede kan veranderd worden.

**Tip:** Daarmee is de rating nog niet veranderd. Deze blijft bestaan tot hij onder *NIVEAU* is veranderd.

## **10.2 SCREEN SAVER**

U kunt een screensaver (schermbeveiliging) activeren die na 60 seconden in de stopmodus ingeschakeld wordt.

1. Druk op **SETUP**.
2. Druk op de pijltjestoets ►, om *SCHERMBEVEIL.* te activeren.
3. Kies met de toets ► en de toetsen ▼▲ *AAN* of *UIT*.
4. Bevestig met **ENTER**.
5. Om te beëindigen drukt u op **SETUP**.

## **10.3 NACHTMODUS**

De nachtmodus is een instelling, die een optimale weergave bij zacht geluid biedt. Met deze functie worden de luide passages in de weergave gedempt en de zachte passages iets harder afgespeeld. Deze functie is alleen bij digitaal geluid mogelijk.

1. Druk op **SETUP**.
2. Druk op pijltjestoets ►, tot *DIGITAL INSTELLEN* gemarkeerd is.
3. Met de toets ▼ markeert u *COMPRESSIE*.
4. Druk op **ENTER**.

5. Met de toetsen ▼▲ kunt u *LINE UITGANG* of *RF MODULATIE* kiezen.
  - *LINE UITGANG*: De nachtmodus is ingeschakeld.
  - *RF MODULATIE* : De nachtmodus is uitgeschakeld.

6. Bevestig uw keuze met **ENTER**.

7. Om te beëindigen drukt u op **SETUP**.

**Tip:** Als *LINE UITGANG* gekozen is, kunt u onder het menupunt *DIGITAL INSTELLEN / DYNMC. BEREIK* de sterkte van het effect instellen.

## 10.4 FABRIEKSINSTELLING

1. Stop de DVD door het indrukken van **STOP**.
2. Druk op **SETUP**.
3. Met de toets ▼ markeert u *STANDAARD*.
4. Druk op de pijltjestoets ►, om *HERSTELLEN*. te activeren.
5. Druk op **ENTER**.

**Tip:** De instellingen van het kinderslot (code en rating) worden niet gereset.

## 11. WEGGOOIEN

De verpakking bewaren indien mogelijk tot na afloop van de garantieperiode. Dan weggooien op milieuvriendelijke wijze.

Het apparaat moet volgens de wet nadat het opgebruikt is op een daarvoor bestemde plaats afgegeven worden. Kunststoffen en elektrische onderdelen moeten naar een recyclingbedrijf worden gebracht.

Informeer naar de gemeentelijke inleverplaats.

Legge batterijen moeten op de juiste wijze worden afgevoerd. Voor dit doel zijn in winkels die toestellen met batterijen verkopen en bij de gemeentereiniging vergaarbakken beschikbaar voor het afvoeren van batterijen.

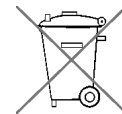

## 12. CONFORMITEITVERKLARING

De conformiteit van het product met de wettelijk voorgeschreven normen is gegarandeerd. De volledige conformiteitverklaring vindt u op Internet onder [www.siemssen-electronics.de](http://www.siemssen-electronics.de).

## 13. PROBLEMEN OPLOSSEN

Als uw DVD-speler niet werkt zoals gewenst, loopt u dan eerst deze checklist door. Misschien is het een klein probleem dat u zelf kunt oplossen. Houd er rekening mee dat de toetsen bij verschillende media verschillende functies kunnen hebben.

### Belangrijk!

Probeer in geen geval het apparaat zelf te repareren.

Storing	Mogelijke oorzaken/maatregelen
Geen beeld, geen geluid.	Krijgt het apparaat stroom?
	Als er externe toestellen aangesloten zijn: Zijn alle toestellen ingeschakeld?
	Zijn externe toestellen juist op de DVD-speler aangesloten?
	Als u de <b>Y/Pb/Pr</b> -uitgang gekozen hebt, dan moet de televisie ook op Progressiv Scan geschakeld zijn.
	Kies onder <i>INSTELLING SYSTEEM / VIDEO</i> een andere uitgang.
	Is het geluid helemaal uitgezet? Druk u op de toets <b>MUTE</b> .
De DVD-speler reageert niet op de afstandsbediening.	Batterijen in de afstandsbediening zijn te zwak.
	De afstandsbediening is te ver weg van de DVD-speler.
Er is geen digitaal geluid.	Is <i>SPDIF/RAW</i> onder <i>INST. AUDIO / AUDIOUITGANG</i> geselecteerd?
	Zijn digitale ingangen op de aangesloten apparaten gekozen?
Passief surround-systeem is niet geactiveerd.	Aansluitingen controleren.
DVD-speler kan niet ingeschakeld worden.	Zit de stekker in het stopcontact?
	Staat er stroom op het stopcontact?
Kaarten worden niet gelezen.	Zit de kaart er correct in?
	Zijn er twee kaarten geplaatst? Haal één kaart weg.
Weergave niet mogelijk.	Medium is gekrast of vuil.
	Verkeerde regionale code bij DVD-video.
	Ligt het medium op zijn kop in de speler?

## 14. REINIGING

De DVD-speler voor het schoonmaken van de elektriciteit afkoppelen. Let erop dat er geen vloeistof in het apparaat komt.

Alle onderdelen met een licht vochtige doek schoonmaken. Oplosmiddelen, spiritus, verdunningsmiddelen etc. mogen niet gebruikt worden, deze kunnen het oppervlak van het apparaat beschadigen.

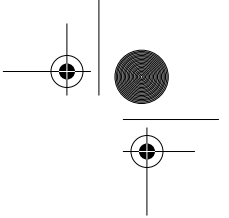

## 15. TECHNISCHE GEGEVENS

### Elektrische gegevens

Netspanning 230 V ~ 50 Hz  
Opgenomen vermogen maximaal 20 W

### Systeem

DVD-weergave PAL en NTSC  
Media 8 cm en 12 cm CD's en DVD's  
Video: DVD, DVD+R, DVD+RW, DVD-R, DVD-RW, VCD, SVCD  
Audio: CD, MP3, CD-R, CD-RW  
Verdere formaten: MPEG 1/2/4, XviD  
En foto-CD (JPEG)  
Kaarten: SD, MMC, MS  
Formaten van de kaartlezer: JPEG, XviD, MP3, WAV, WMA, AAC, AVI  
USB-poort (1.1)  
Decoder Dolby Digital Decoder (AC-3)  
Frequentiebereik CD: 20Hz - 20KHz  
DVD: 20Hz - 22KHz (48K)  
20Hz - 44KHz (96K)  
Ruisafstand > 90dB  
Vervormingsfactor < 0,05%

### Aansluitingen

SCART 1 x uitgang (RGB)  
Progressive Scan 1 x uitgang  
Video-cinchaansluiting (composite-video) 1 x uitgang  
S-video 1 x uitgang  
Digitale geluidsuitgangen 1 x optisch en 1x coaxiaal  
Stereo-L/R uitgang Cinchbussen  
Dolby Digital 5.1 6 cinchuitgangen

Manual ID 21289/pe/2007

Technische wijzigingen voorbehouden

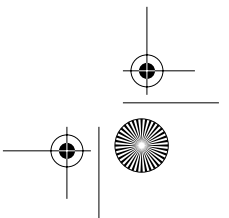

# 16. GARANTIEVOORWAARDEN

## DVD-SPELER

MET AFSTANDBEDIENING

**Model: DVD 2703**



Geachte klant,

Onze producten ondergaan een strenge kwaliteitscontrole. Indien dit toestel desondanks niet naar behoren functioneert, betreuren wij dit ten zeerste. Wij verzoeken u contact op te nemen met het service-adres dat op de garantiekaart vermeld staat. Wij staan ook telefonisch tot uw beschikking via het op de garantiekaart vermelde hotline-nummer.

Hieronder vindt u de geldende garantievoorwaarden – zonder beperking van uw wettelijke rechten:

1. U kunt tot maximum 3 jaar na de aankoopdatum aanspraak maken op garantie. De garantie heeft enkel betrekking op het herstellen van materiaal- en productiefouten of het omruilen van het toestel. Aan de garantieclaim zijn voor u geen kosten verbonden.
2. Garantieclaims moeten onmiddellijk nadat u het defect hebt vastgesteld worden ingediend. Na afloop van de garantietermijn kunnen geen garantieclaims meer aanvaard worden, behalve wanneer de claim binnen de 2 weken na afloop van de garantietermijn ingediend wordt.
3. Gelieve uw defect toestel samen met de garantiekaart en het kasticket portvrij naar het service-adres te sturen. Als het defect binnen onze garantieregeling valt, krijgt u een hersteld of nieuw toestel terug. Bij de herstelling of omruiling van het toestel vangt geen nieuwe garantietermijn aan. De garantietermijn blijft onveranderd geldig tot drie jaar na aankoopdatum. Dit geldt ook bij herstellingen aan huis.

Gelieve te noteren dat onze garantie vervalt bij verkeerd gebruik of ondeskundige behandeling van het toestel, bij het niet in acht nemen van de veiligheidsvoorschriften, bij beschadiging door geweld en bij ingrepen die niet door het gemachtigde service-adres zijn uitgevoerd.

Defecten die niet (of niet meer) door de garantie zijn gedekt of schade waardoor de garantie vervalt herstellen wij tegen betaling. Gelieve het toestel naar ons service-adres te sturen.

### Opera Service Center

p/a tehnikhall benelux  
Brusselstraat 33  
B 2321 Meer

Hotline: 03-2030935  
Fax: 03-6640453  
Web: [www.tehnikhall.be](http://www.tehnikhall.be)

# INHALT

<b>1. Medienkunde</b>	<b>57</b>
<b>2. Sicherheitshinweise</b>	<b>57</b>
<b>3. Lieferumfang</b>	<b>59</b>
<b>4. Stromversorgung</b>	<b>59</b>
<b>5. Aufstellen</b>	<b>59</b>
<b>6. Übersicht</b>	<b>60</b>
<b>7. Anschlüsse</b>	<b>62</b>
7.1 Bildanschlüsse	62
7.2 Tonausgabe	63
<b>8. Bedienung und OSD</b>	<b>64</b>
8.1 Grundbedienung	64
8.2 Spracheinstellungen	64
8.3 Toneinstellungen	65
8.4 Bildeinstellungen	66
<b>9. Wiedergabe</b>	<b>68</b>
9.1 Einlegen und entnehmen	68
9.2 Wiedergabe DVD	68
9.3 Wiedergabe CD	70
9.4 Wiedergabe MP3	72
9.5 Foto-CD	73
9.6 Speicherkarten und USB-Player	74
9.7 Karten und CDs mit unterschiedlichen Dateitypen	75
<b>10. Sonderfunktionen</b>	<b>75</b>
10.1 Kindersicherung	75
10.2 Bildschirmschoner	76
10.3 Nachtmodus	76
10.4 Werkseinstellung	77
<b>11. Entsorgen</b>	<b>77</b>
<b>12. Konformitätserklärung</b>	<b>77</b>
<b>13. Problemlösungen</b>	<b>78</b>
<b>14. Reinigung</b>	<b>79</b>
<b>15. Technische Daten</b>	<b>79</b>
<b>16. Garantie</b>	<b>80</b>



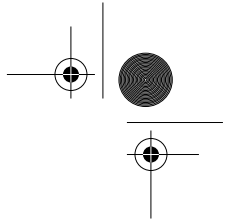

# 1. MEDIENKUNDE

## **Abspielbare Medien / Formate**

- Video: DVD, DVD+R, DVD+RW, DVD-R, DVD-RW, VCD, SVCD
- Audio: CD, MP3, CD-R, CD-RW,
- Weitere Formate: MPEG 1, MPEG 2, MPEG 4, XviD und Foto-CD (JPEG)
- Karten: SD, MMC, MS
- Formate des Kartenlesers: JPEG, XviD, MP3, WAV, WMA, AAC, AVI

## **Regionalcode**

Jedem DVD-Player und jeder DVD ist ein Regionalcode zugeordnet. Der Regionalcode für diesen DVD-Player ist **2**. Es können nur DVD-Videotitel abgespielt werden, die ebenfalls über den Regionalcode **2** oder den Regionalcode **0** verfügen. Der Regionalcode **2** gilt für Kontinentaleuropa, **0** ist weltweit gültig. Wenn Sie versuchen, ein DVD-Video mit einem anderen Regionalcode abzuspielen, erscheint *Falsche Region* auf dem Bildschirm/Display.

## **Allgemeine Informationen**

Die Tasten auf der Fernbedienung funktionieren abhängig von dem eingelegten Medium (DVD, CD, Karte usw.). Auch auf Kauf-DVDs sind nicht immer alle Funktionen der Fernbedienung vorhanden. Bei einigen Kauf-DVDs können die Szenen vor dem DVD-Menü nicht übersprungen werden. Auch weitere Funktionen sind dann nicht möglich. Dies ist kein Gerätefehler.

## **Macrovision**

Dieses Gerät unterstützt den Kopierschutz Macrovision. Das unterbindet ein Kopieren von Medien mit diesem Kopierschutz.

DOLBY DIGITAL und DOLBY PRO LOGIC sind eingetragene Warenzeichen der Dolby Laboratories.

# 2. SICHERHEITSHINWEISE

## **Allgemein**

- Bevor Sie das Gerät anschließen, lesen Sie bitte die Sicherheitshinweise und die Bedienungsanleitung aufmerksam durch. So nutzen Sie alle Funktionen sicher und zuverlässig.
- Bewahren Sie diese Bedienungsanleitung auf.
- Bei Weitergabe des Geräts ist auch diese Anleitung mit zu übergeben.
- Verpackungsmaterial ist kein Kinderspielzeug. Kinder dürfen nicht mit den Kunststoffbeuteln spielen. Es besteht Erstickungsgefahr.
- Lassen Sie Kinder niemals unbeaufsichtigt elektrische Geräte benutzen.
- **Laserstrahlung:** Das Gerät arbeitet mit einem schwachen, aber scharf gebündelten Laserstrahl. Bei unsachgemäßem Gebrauch kann dieser Strahl eine Gefahr für das Auge sein. Gerät keinesfalls öffnen.

## **Umgebungsbedingungen**

- Wird das Gerät von einem kalten an einen warmen Ort gebracht, kann Kondensfeuchtigkeit im Gerät entstehen. Das Gerät einige Stunden ausgeschaltet lassen.
- Schützen Sie das Gerät vor Feuchtigkeit, Tropf- oder Spritzwasser. Sonst besteht die Gefahr eines elektrischen Schlages. Stellen Sie keine mit Flüssigkeiten gefüllten Gegenstände, zum Beispiel Vasen, auf das Gerät.
- Schwere Gegenstände dürfen nicht auf das Gerät gestellt werden.
- Schützen Sie das Gerät vor Hitze. Wenn Sie das Gerät in einem Regal aufstellen, halten Sie an allen Seiten einen Abstand von mindestens 10 cm ein.
- Offene Feuerquellen wie z. B. brennende Kerzen dürfen nicht auf das Gerät gestellt werden.
- Stellen Sie das Gerät so auf, dass kein direktes Sonnenlicht darauf fällt.



### **Stromversorgung**

- Schließen Sie das Gerät nur an eine Steckdose 230 V ~ 50 Hz an.
- Ziehen Sie bei Gewitter den Netzstecker aus der Steckdose.
- Um das Gerät vollständig vom Netz zu trennen, ziehen Sie den Netzstecker.
- Um den Netzstecker aus der Steckdose zu ziehen, immer am Stecker, nie am Kabel ziehen.

### **Bei Störungen**

- Ziehen Sie sofort den Netzstecker, wenn das Kabel oder das Gerät beschädigt ist.
- Beschädigte Geräte bzw. beschädigte Zubehörteile dürfen nicht mehr verwendet werden.
- Stecken Sie keine Gegenstände in das Gerät, es könnten stromführende Teile berührt werden.
- Vorsicht! Sollten Flüssigkeiten oder Fremdkörper in das Gerät gelangen, sofort den Netzstecker ziehen. Vor einer erneuten Inbetriebnahme das Gerät prüfen lassen.
- Benutzen Sie das Gerät nicht, wenn es sichtbare Beschädigungen am Gehäuse oder dem Netzkabel aufweist. Reparaturen am Gerät dürfen ausschließlich vom Service Center vorgenommen werden. Wenn die Netzanschlussleitung dieses Gerätes beschädigt wird, muss sie durch unser Service Center ersetzt werden, um Gefährdungen zu vermeiden.

### **Reinigung und Pflege**

- Vor der Reinigung ziehen Sie den Netzstecker aus der Steckdose.
- Für die Reinigung verwenden Sie ein leicht angefeuchtetes, weiches Tuch. Verwenden Sie keine ätzenden oder scheuernden Reinigungsmittel. Diese könnten die Oberfläche des Gerätes beschädigen.

### **Kartenleser**

- Falsches Einlegen der Karten kann zu Schäden an den Karten oder dem Gerät führen. Beachten Sie deshalb unbedingt die Anweisung für das richtige Einlegen.
- Beim Entfernen der Karten muss das Gerät bzw. der Kartenleser ausgeschaltet sein, andernfalls kann es zu Datenverlusten und Beschädigungen an der Karte oder dem Gerät kommen.
- Stecken Sie immer nur eine Karte zur Zeit ein.

### **Batterien**

- Batterien können beim Verschlucken lebensgefährlich sein. Bewahren Sie deshalb Batterien und Fernbedienung für Kleinkinder unerreichbar auf. Wurde eine Batterie verschluckt, muss sofort ärztliche Hilfe in Anspruch genommen werden.
- Die beiliegenden Batterien dürfen nicht geladen oder mit anderen Mitteln reaktiviert, nicht auseinandergenommen, ins Feuer geworfen oder kurzgeschlossen werden.
- Nehmen Sie verbrauchte Batterien immer sofort aus der Fernbedienung heraus, da diese auslaufen und somit Schäden verursachen können.
- Ersetzen Sie immer jeweils beide Batterien.
- Benutzen Sie immer gleiche Batterie-Typen.
- Reinigen Sie Batterie- und Gerätekontakte vor dem Einlegen von Batterien.
- Beachten Sie beim Einlegen der Batterie die richtige Polarität.
- Entfernen Sie die Batterie aus der Fernbedienung, wenn Sie die Fernbedienung längere Zeit nicht benutzen wollen. Die Batterie könnte auslaufen und die Fernbedienung beschädigen.
- Setzen Sie Batterien keinen extremen Bedingungen aus, legen Sie z. B. die Fernbedienung nicht auf Heizkörpern ab und setzen Sie sie nicht direkter Sonneneinstrahlung aus. Es besteht ansonsten erhöhte Auslaufgefahr.
- Wenn Batteriesäure ausgelaufen ist, vermeiden Sie den Kontakt mit Haut, Augen und Schleimhäuten. Spülen Sie bei Kontakt mit der Säure die betroffenen Stellen sofort mit reichlich klarem Wasser und suchen Sie umgehend einen Arzt auf.

### **3. LIEFERUMFANG**

Sie erhalten:

- 1x DVD-Player DVD 2703
- 1x Fernbedienung
- 1x Scartkabel
- 2x Batterien Typ AAA 1,5 V

### **4. STROMVERSORGUNG**

#### ***Batterien einlegen***

Sie benötigen zwei Batterien vom Typ AAA 1,5 Volt.

1. Öffnen Sie das Batteriefach auf der Rückseite der Fernbedienung und legen Sie die Batterien ein.  
**Wichtig!** Beachten Sie die Polarität.
2. Schließen Sie das Batteriefach wieder.

**Tipp:** Verwenden Sie keine Akkus. Die Fernbedienung verbraucht nur sehr wenig Strom. Akkus arbeiten mit einer geringeren Spannung und entladen sich selbst.

#### ***Netzanschluss***

Der DVD-Player ist für Wechselstrom 230 V~50 Hz ausgelegt.

Schließen Sie das Gerät mit dem Netzanschlusskabel an eine gut zugängliche Steckdose an.

### **5. AUFSTELLEN**

- Stellen Sie Ihren DVD-Player auf einer stabilen, ebenen Oberfläche auf.
- Setzen Sie das Gerät keiner extremen Hitze oder Feuchtigkeit aus. Achten Sie auf eine ausreichende Belüftung des Geräts von allen Seiten. Stellen Sie keine Fernsehgeräte direkt auf den DVD-Player.

## 6. ÜBERSICHT

### Frontseite

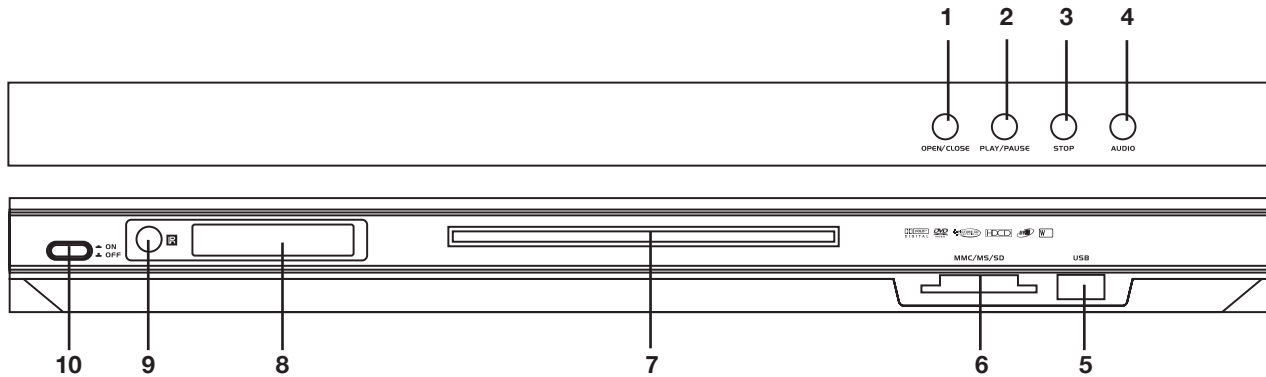

- |   |   |
|---|---|
| <p>1. <b>OPEN/CLOSE</b></p> <p>2. <b>PLAY/PAUSE</b></p> <p>3. <b>STOP</b></p> <p>4. <b>AUDIO</b></p> <p>5.</p> <p>6.</p> <p>7.</p> <p>8. Display</p> <p>9.</p> <p>10. <b>ON / OFF</b></p> | <p>öffnet und schließt das DVD-Fach</p> <p>Start und Pause</p> <p>Stopp</p> <p>DVD: wechselt zwischen den Sprachen, die auf der DVD vorhanden sind<br/>CD: wechselt zwischen Stereo- und Monowiedergabe</p> <p>USB-Buchse</p> <p>1x Fach für SD, MS und MMC-Karten</p> <p>DVD-Fach</p> <p>Anzeige von Symbolen und Klarschrift (z. B. abgelaufene Zeit oder gespielter Titel)</p> <p>Empfänger der Fernbedienungssignale</p> <p>DVD-Player ein- und ausschalten</p> |
|---|---|

### Rückseite

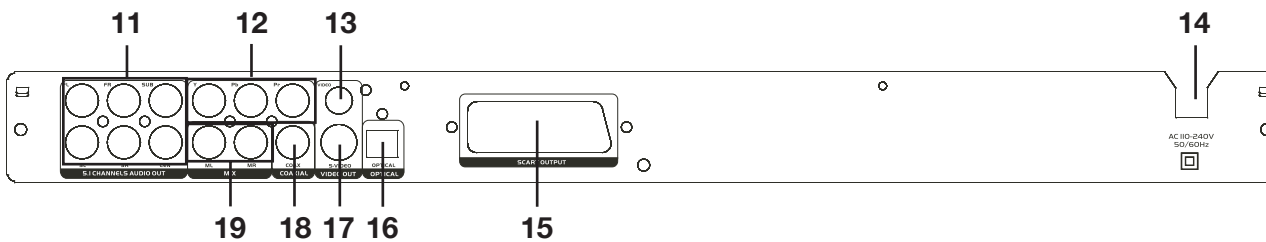

- |  |  |
|--|--|
| <p>11. <b>CEN, SUB, SL, SR, FL, FR</b></p> <p>12. <b>Y, Pb, Pr</b></p> <p>13. <b>VIDEO</b></p> <p>14.</p> <p>15. <b>SCART OUTPUT</b></p> <p>16. <b>OPTICAL</b></p> <p>17. <b>S-VIDEO</b></p> <p>18. <b>COAX</b></p> <p>19. <b>MIX ML, MR</b></p> | <p>Tonausgang des eingebauten Dolby Digital Decoders (AC-3)<br/>Anschluss an passive Surround-Anlagen</p> <p>Progressive Scan Ausgang / überträgt Bildsignale; Anschluss an sehr hochwertige Fernsehgeräte, Monitore oder an Beamer</p> <p>Ausgang / Cinchbuchse zum Anschluss an Videorecorder oder Videocamera</p> <p>Netzkabel</p> <p>Ausgang / Anschluss an ein Fernsehgerät oder einen Videorecorder</p> <p>Ausgang / digitaler optischer Tonausgang über ein Lichtleiterkabel</p> <p>Ausgang / S-VIDEO-Buchse zum Anschluss an Camcorder, PC, oder Videorecorder</p> <p>Ausgang / digitaler Tonausgang über ein Koaxialkabel</p> <p>Ausgang / Stereosignal an Hi-Fi Anlage und andere Geräte mit passendem Eingang</p> |
|--|--|

## Fernbedienung

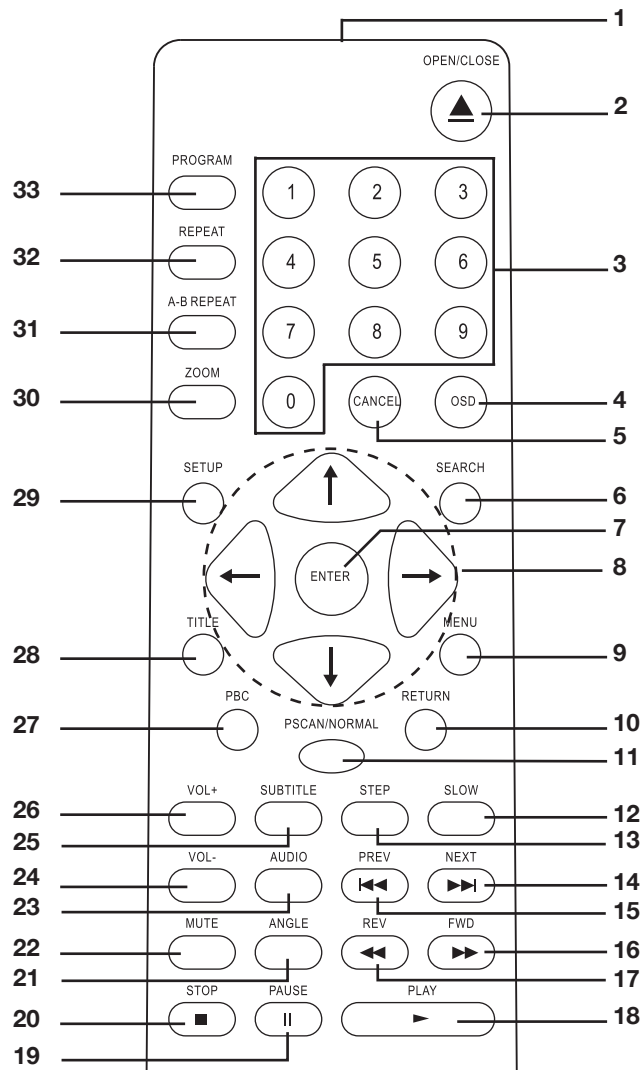

1. Infrarotsender
2. **OPEN/CLOSE ▲** öffnet und schließt das DVD-Fach
3. Eingabe von z. B. Kapitel- oder Titelnummern
4. **OSD** ruft Titel, Kapitel, Laufzeit und weitere Informationen zur DVD/CD auf
5. **CANCEL** Auswahl oder Eingabe löschen
6. **SEARCH** Titel, Kapitel oder eine Stelle direkt aufrufen
7. **ENTER** DVD starten, Menü aufrufen und Eingaben bestätigen; Songs oder Fotos aufrufen
8. **▲▼◀▶** Steuerungstasten für DVD- und SETUP-Menü
9. **MENU** Menü des Mediums (CD, DVD) aufrufen
10. **RETURN** Menü aufrufen
11. **PSCAN/NORMAL** Videoausgänge anwählen
12. **SLOW** Zeitlupe
13. **STEP** Einzelbildwiedergabe
14. **NEXT ▶▶** nächstes Kapitel oder nächsten Titel aufrufen
15. **PREV ◀◀** vorheriges Kapitel oder vorherigen Titel aufrufen
16. **FWD ▶▶** schneller Vorlauf
17. **REV ◀◀** schneller Rücklauf
18. **PLAY** Start
19. **PAUSE II** Pause
20. **STOP ■** Stopp
21. **ANGLE** verschiedene Blickwinkel wählen (nur mit wenigen DVDs möglich)
22. **MUTE** schaltet den Ton aus und an

<b>23. AUDIO</b>	DVD: wechselt zwischen den Sprachen, die auf der DVD vorhanden sind CD: wechselt zwischen Stereo- und Monowiedergabe
<b>24. VOL -</b>	Ton leiser
<b>25. SUBTITLE</b>	ruft die Untertitel in den verschiedenen Sprachen auf (wenn vorhanden)
<b>26. VOL +</b>	Ton lauter
<b>27. PBC</b>	ruft das DVD Menü auf; aktiviert oder deaktiviert bei SVCD und VCD das interaktive Menü (soweit vorhanden)
<b>28. TITLE</b>	ruft das Titelmanü auf (wenn vorhanden)
<b>29. SETUP</b>	ruft das Setup-Menü des DVD-Players auf
<b>30. ZOOM</b>	Bild vergrößern und verkleinern
<b>31. A-B REPEAT</b>	Setzen von Markierungen auf einer DVD oder einer CD, der Bereich zwischen den Markierungen wird endlos wiederholt
<b>32. REPEAT</b>	Wiederholungsfunktionen
<b>33. PROGRAM</b>	Wiedergabe der Kapitel/Titel programmieren

## 7. ANSCHLÜSSE

### Wichtig!

Achten Sie darauf, dass der DVD-Player und die anzuschließenden Geräte ausgeschaltet sind, bevor Sie sie anschließen. Lesen Sie auch die Bedienungsanleitungen der Geräte, die Sie anschließen. Belegen Sie immer nur einen Videoausgang zur Zeit, andernfalls kann es zu Bildstörungen kommen.

### 7.1 BILDANSCHLÜSSE

#### Scart an TV

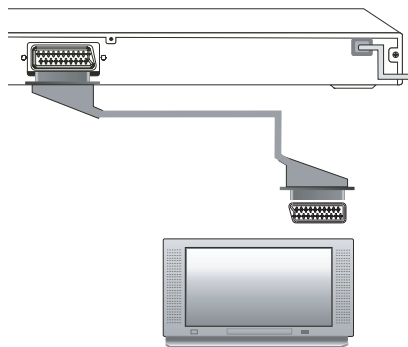

Die Verbindung über ein Scartkabel bietet Ihnen eine sehr gute Bild- und Tonqualität.

- Verbinden Sie die Buchse **SCART OUTPUT** über ein voll belegtes Scartkabel mit einer Scartbuchse des Fernsehers.
- Zur Wiedergabe wählen Sie einen AV-Kanal an Ihrem Fernsehgerät.
- Wählen Sie *TV-RGB* mit der Taste **PSCAN/NORMAL**.  
Oder: Wählen Sie im Setup-Menü des DVD-Players *SYSTEM-EINSTELLUNG / VIDEO AUSGABE / TV-RGB* aus.

**Achtung:** Wenn Sie den Ton über die Scartbuchse oder über die Buchsen **MIX** ausgeben, müssen Sie im Setup-Menü unter *LAUTSPRECHEREINSTELLUNG / DOWNMIX* die Einstellungen *STEREO* oder *VSS* wählen. Andernfalls wird der Ton nicht oder nur unzureichend über den Fernseher wiedergegeben.

**Hinweis:** Wenn Sie im Setup-Menü unter *LAUTSPRECHEREINSTELLUNG / DOWNMIX* die Einstellungen *VSS* wählen, wird ein Surroundsound simuliert.

#### Progressive Scan und digitaler Ton an TV / Monitor oder Beamer

Diese Verbindung ist nur mit sehr hochwertigen Fernsehgeräten, Monitoren oder mit Beamern möglich. Über den Progressive Scanausgang wird das Bild in höchster Qualität zum Empfangsgerät gesendet.

1. Verbinden Sie die Buchsen **Y, Pb, Pr** mit den Buchsen des Fernsehgerätes.
2. Schalten Sie das Gerät mit der **ON/OFF**-Taste auf der Frontseite ein.
3. Wählen Sie den Ausgang *P-SCAN YPBPR* mit der Taste **PSCAN/NORMAL** auf der Fernbedienung.

**Wichtig!**

Wenn Ihr Fernsehgerät kein Progressive Scan unterstützt, erhalten Sie bei einigen Geräten kein Bild.

4. Wenn Ihr Wiedergabegerät über einen digitalen Toneingang verfügt, verbinden Sie diesen mit einem der digitalen Tonausgänge des Players.

**An Fernsehanschlüsse Y Cb Cr (YUV)**

Wenn Ihr Fernsehgerät Y Cb Cr (YUV) Anschlüsse hat:

1. Verbinden Sie die Buchsen **Y, Pb, Pr** mit den Buchsen des Fernsehgerätes.
2. Schalten Sie das Gerät mit der **ON/OFF**-Taste auf der Frontseite ein.
3. Wählen Sie den Ausgang **INTERLACE-YUV** mit der Taste **PSCAN/NORMAL** auf der Fernbedienung.
4. Wenn Ihr Wiedergabegerät über einen digitalen Toneingang verfügt, verbinden Sie diesen mit einem der digitalen Tonausgänge des Players.

**S-Video oder Videoausgang**

Die Bildsignale können auch über die Anschlüsse **S-VIDEO** und **VIDEO** ausgegeben werden. Denken Sie daran, dass Sie den Ton dann über einen extra Anschluss übertragen müssen.

- Wählen Sie den Ausgang **S-VIDEO** bzw. **TV-RGB** mit der Taste **PSCAN/NORMAL** auf der Fernbedienung.

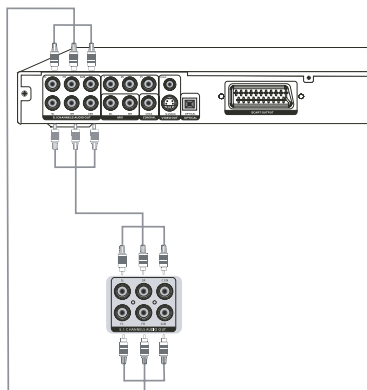
**7.2 TONAUSGABE****Surround-System**

Surround-Systeme werden über den AC-3 Dolby Digital Decoder im Player gesteuert. Schließen Sie das System direkt an die 6 Cinch-Buchsen **CEN, SUB, SL, SR, FL** und **FR** an der Rückseite des Players an.

**Hinweis:** Um den Surroundsound zu erhalten müssen Sie **5.1CH** im Setup-Menü unter **LAUTSPRECHEREINSTELLUNG / DOWNMIX** auswählen.

**Digitale Tonausgänge**

Der Player verfügt über 2 digitale Tonausgänge, die mit **COAXIAL** und **OPTICAL** gekennzeichnet sind. An diese Buchsen schließen Sie Geräte an, die digitale Tonsignale verarbeiten können, z.B. ein aktives Surround-System.

**Hinweis:** Für Geräte mit Dolby Digital oder MPEG Decoder muss im Setup-Menü **SPDIF/RAW** unter **AUDIOAUFSTELLUNG / AUDIO AUSG.** ausgewählt sein.

Wenn Sie einen Stereoverstärker an die digitalen Ausgänge anschließen, muss im Setup-Menü **SPDIF/PCM** unter **AUDIOAUFSTELLUNG / AUDIO AUSG.** ausgewählt sein.

**Stereoausgang**

Über die analogen Cinch-Buchsen **MIX ML** und **MR** können Sie Stereoanlagen oder Verstärker anschließen.

**Hinweis:** Wenn Sie den Ton über die analogen Ausgänge ausgeben, muss **STEREO** oder **VSS** im Setup-Menü unter **LAUTSPRECHEREINSTELLUNG / DOWNMIX** eingestellt werden.

## 8. BEDIENUNG UND OSD

### 8.1 GRUNDBEDIENUNG

#### DVD-Player ein-/ausschalten

- Nach dem Verbinden des Players mit der Stromversorgung schalten Sie das Gerät mit der Taste **ON/OFF** ein.
- Um das Gerät auszuschalten, drücken Sie erneut die Taste **ON/OFF**.

#### Setup Menü

Alle Einstellungen können Sie bequem mit der Fernbedienung und mit dem OSD-Menü auf dem Bildschirm vornehmen. Die Grundfunktionen können Sie auch mit den Tasten am Gerät ausführen.

- Das Hauptmenü des DVD-Players rufen Sie mit der Taste **SETUP** auf. Ein Druck auf **SETUP** stoppt die Wiedergabe.
- Mit den Pfeiltasten **▼▲▶◀** bewegen Sie sich im Setup-Menü. Um eine Auswahl oder Eingaben zu bestätigen, drücken Sie **ENTER**.
  - Um ein anderes Hauptmenü zu wählen, drücken Sie **▲** bis ein Hauptmenü in der Kopfzeile aktiv ist. Dann wählen Sie mit den Pfeiltasten **▶◀** einen anderen Menüpunkt und aktivieren diesen mit **▼**.
- Um das Setup-Fenster zu schließen, drücken Sie erneut **SETUP**. Die Wiedergabe wird fortgesetzt.

#### Steuern im Menü

- Mit den Pfeiltasten **▼▲▶◀** bewegen Sie sich im Menü. Um eine Auswahl oder Eingaben zu bestätigen, drücken Sie **ENTER**.
- Um ein Menü zu verlassen, drücken Sie die Taste **SETUP** erneut oder wählen Sie mit den Pfeiltasten **▼▲** **SETUP VERL.** und drücken Sie **ENTER**.
- Hat eine Taste im aktuellen Betrieb keine Funktion, erscheint auf dem Bildschirm **FALSCH EINGABE**.

#### DVD-MENÜ

- Das DVD Menü rufen Sie mit der Taste **MENU** auf.

### 8.2 SPRACHEINSTELLUNGEN

Im Menü **SPRACHSETUP** können Sie die Sprachen für die Funktionen **OSD-SPRACHE**, **AUDIO SPRACHE**, **UNTERT SPRACH** und **MENUSPRACHE** voreinstellen. Diese Einstellungen sind dann für jede DVD gültig, wenn die DVD diese Funktion unterstützt und die gewählte Sprache auf der DVD gespeichert ist.

**Hinweis:** Damit die Einstellungen wirksam werden, muss eine schon eingelegte DVD neu gestartet werden.

- **OSD-SPRACHE:** Legen Sie fest, in welcher Sprache das Menü des Players erscheinen soll.
- **AUDIO SPRACHE:** Wählen Sie die Sprache, mit der Ihre DVDs gestartet werden. Ist die gewählte Sprache nicht vorhanden, startet die DVD mit einer anderen Sprache.
- **UNTERT SPRACH:** Wählen Sie eine Sprache, werden die Untertitel der DVD anschließend in dieser Sprache angezeigt. Wurde **AUS** gewählt, erscheinen nach dem Start keine Untertitel.
- **MENUSPRACHE:** legt die Sprache des DVD-Menüs fest.

**Hinweis:** Audio-Sprache und Untertitel-Sprache können während der Wiedergabe mit den Tasten **AUDIO** bzw. **SUBTITLE** eingestellt werden.

1. Drücken Sie **SETUP**.
2. Wählen Sie mit der Taste **▶** das Menü **SPRACHSETUP**.
3. Mit den Tasten **▼▲** steuern Sie die gewünschte Funktion an und drücken **ENTER**. Die Liste mit den wählbaren Sprachen erscheint.

64 Deutsch



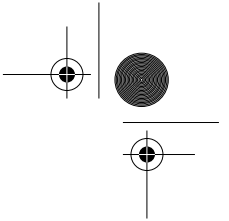

4. Mit den Tasten ▼▲ markieren Sie die gewünschte Sprache und drücken **ENTER**.
5. Zum Beenden drücken Sie erneut **SETUP**. Oder drücken Sie ▲ so oft, bis Sie in der Kopfzeile sind und wählen mit der Pfeiltaste ► einen anderen Menüpunkt.

## 8.3 TONEINSTELLUNGEN

### Lautstärke

- Drücken Sie während der Wiedergabe auf der Fernbedienung die Tasten **VOL +** und **VOL -**.
- Hinweis:** Die Tasten haben keine Funktion, wenn externe Geräte über die digitalen Ausgänge des Players angeschlossen sind.

### Stummschalten

- Drücken Sie **MUTE**, um den Ton auszuschalten.
- Um den Ton wieder einzuschalten, drücken Sie erneut **MUTE** oder eine der **VOL**-Tasten.

### Ton über Fernsehlautsprecher

Bei Wiedergabe über die Fernsehlautsprecher nehmen Sie bitte folgende Einstellung vor.

1. Drücken Sie **SETUP**.
2. Wählen Sie mit der Taste ► das Menü **LAUTSPRECHEREINSTELLUNG**.
3. Wählen Sie mit der Pfeiltaste ▼ **DOWNMIX**.
4. Drücken Sie **ENTER**.
5. Wählen Sie mit den Tasten ▼▲ **STEREO** oder **VSS** (für eine Surround-Simulation).
6. Drücken Sie **ENTER**.
7. Drücken Sie **SETUP**, um das Menü zu verlassen.

### Subwoofer

Im Menü **LAUTSPRECHEREINSTELLUNG / SUBWOOFER** können Sie die Bassausgabe an einen Subwoofer ein- oder ausschalten.

### Boxenart wählen

Der Player kann die Bass-Signale für Vollfrequenzboxen (Groß) ausgeben sowie Boxen ansprechen, die sehr tiefe Töne nicht wiedergeben können (Klein).

1. Drücken Sie **SETUP**.
2. Wählen Sie mit der Taste ► das Menü **LAUTSPRECHEREINSTELLUNG**.
3. Wählen Sie mit der Pfeiltaste ▼ **FRONT**.
4. Drücken Sie **ENTER**.
5. Wählen Sie mit den Tasten ▼▲ **BETRIEBSART 1** oder **BETRIEBSART 2**.  
*BETRIEBSART 1* (Groß): Bass-Signal für Vollfrequenzboxen, z. B. Frontstandlautsprecher, aufbereitet.  
*BETRIEBSART 2* (Klein): Bass-Signal an Subwoofer; Surround-Lautsprecher erhalten kein Signal.
6. Drücken Sie **ENTER**.
7. Drücken Sie **SETUP**, um das Menü zu verlassen.

### Ausgabe von digitalem Ton

Sie können über das Setup-Menü festlegen, wie digitaler Ton an die angeschlossenen Geräte weitergegeben werden soll.

1. Drücken Sie **SETUP**.
2. Wählen Sie mit der Taste ► das Menü **AUDIOAUFSTELLUNG**.
3. Wählen Sie mit der Pfeiltaste ▼ **AUDIO AUSG**.
4. Drücken Sie **ENTER**.

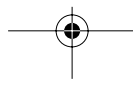

5. Wählen Sie mit den Tasten ▼▲ *SPDIF/AUS*, *SPDIF/RAW* oder *SPDIF/PCM*.  
*SPDIF/AUS*: Es wird kein digitales Signal ausgegeben.  
*SPDIF/RAW*: Digitale Signale werden im Dolby Digital oder MPEG-Format ausgegeben.  
*SPDIF/PCM*: Digitale Signale werden für 2-Kanal-Stereoverstärker aufbereitet.
6. Drücken Sie **ENTER**.
7. Drücken Sie **SETUP**, um das Menü zu verlassen.

### **Qualität der digitalen Ausgabe**

Im Setup-Menü unter *AUDIOAUFSTELLUNG / DOWN SAMPLE* kann die Qualität der digitalen Ausgabe eingestellt werden. Zur Auswahl stehen die Abtastfrequenzen *48K* (Standardeinstellung), *96K* und *192K*.  
**Hinweis:** Diese Einstellung müssen Sie nur ändern, wenn das angeschlossene Gerät, z. B. ein AV Receiver/Verstärker, dies erforderlich macht.

### **Verzögerung**

Sie können über das Menü *LAUTSPRECHEREINSTELLUNG* unterschiedliche Abstände der Lautsprecher zur Hörposition ausgleichen.

1. Drücken Sie **SETUP**.
2. Wählen Sie mit der Pfeiltaste ► *LAUTSPRECHEREINSTELLUNG*.
3. Wählen Sie mit der Taste ▼ *VERZ. CENTER* oder *VERZ. HINTEN*.
4. Drücken Sie die Taste ►, um auf das Eingabefeld zu gelangen.
5. Mit den Tasten ▼▲ können Sie die Verzögerung des Center-Lautsprechers und/oder der Surround-Lautsprecher einstellen.
  - Verzögerung Centerbox: 0, 2 oder 4 ms
  - Verzögerung Surround-Lautsprecher: 0, 6 oder 12 ms
6. Bestätigen Sie mit **ENTER**.
7. Drücken Sie **SETUP**, um das Menü zu verlassen.

### **Stereo/Mono**

Bei Medien mit Stereoton können Sie zwischen Mono- und Stereowiedergabe umschalten.

- Drücken Sie so oft die Taste **AUDIO**, bis die gewünschte Einstellung *STEREO*, *MONO R* oder *MONO L* angezeigt wird.
- Über das Setup-Menü können Sie unter *DIGITALEINSTELLUNG / DOPPEL MONO* zusätzlich *MIX MONO* einstellen.

## **8.4 BILDEINSTELLUNGEN**

Im Menü *VIDEO SETUP* können Sie die Bildschirmdarstellung *HELLIGKEIT*, *KONTRAST*, *FARBTEMP* und *SÄTTIGUNG* individuell einstellen.

1. Drücken Sie **SETUP**.
2. Wählen Sie mit der Taste ► das Menü *VIDEO SETUP*.
3. Gehen Sie mit der Taste ▼ zum gewünschten Menüpunkt und mit der Pfeiltaste ► auf das Eingabefeld.
4. Mit den Tasten ▼▲ können Sie die Einstellung nach Ihren Wünschen ändern.
5. Bestätigen Sie mit **ENTER**.
6. Zum Verlassen des Menüs drücken Sie **SETUP**.

### **Bildschirmformat**

1. Drücken Sie **SETUP**.
2. Drücken Sie die Pfeiltaste ▼, um *TV TYP* zu aktivieren.
3. Mit der Taste ► aktivieren Sie die Liste.

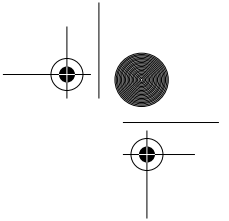

4. Mit den Tasten ▼▲ wählen Sie das Bildschirmformat, mit dem Ihre DVDs starten sollen. Sie können unter 3 Fernsehformaten für die DVD-Wiedergabe wählen:
  - 4:3PS: (Pan Scan) volle Höhe, Seitenränder werden ggf. abgeschnitten
  - 4:3LB: (Letterbox) 16:9 Aufnahmen werden mit schwarzen Balken oben und unten dargestellt.
  - 16:9: Einstellung für das 16:9-Breitbildformat
5. Bestätigen Sie mit **ENTER**.
6. Zum Beenden drücken Sie **SETUP**.

### **Fernsehnorm**

Ihr DVD-Player kann PAL, PAL60 und NTSC DVDs abspielen. Zur Wiedergabe von NTSC-DVDs muss allerdings auch das Fernsehgerät entsprechend eingestellt sein.

1. Drücken Sie **SETUP**.
2. Drücken Sie die Pfeiltaste ▼, um *TV SYSTEM* zu aktivieren.
3. Mit der Taste ► aktivieren Sie die Liste.
4. Mit den Tasten ▼▲ wählen Sie zwischen 4 Einstellungen:
  - *NTSC*: Alle DVDs werden im NTSC Format wiedergegeben.
  - *PAL60*: Alle DVDs werden im PAL60 Format wiedergegeben.
  - *PAL*: Alle DVDs werden im PAL Format wiedergegeben.
  - *AUTO*: Das Format wird automatisch von der DVD übernommen.
5. Bestätigen Sie mit **ENTER**.
6. Zum Beenden drücken Sie **SETUP**.

### **Videoausgang wählen**

1. Drücken Sie **SETUP**.
2. Drücken Sie die Pfeiltaste ▼, um *VIDEO AUSGABE* zu aktivieren.
3. Drücken Sie **ENTER**.
4. Mit den Tasten ▼▲ wählen Sie zwischen den Ausgängen *INTERLACE-YUV*, *TV-RGB*, *P-SCAN YPBPR* und *S-VIDEO*.
5. Bestätigen Sie mit **ENTER**.
6. Zum Beenden drücken Sie **SETUP**.

**Hinweis:** Sie können diese Einstellungen auch mit der Taste **PSCAN/NORMAL** vornehmen.

**ACHTUNG:** Wenn Sie *P-SCAN YPBPR* wählen und die Anschlüsse **Y**, **Pb**, **Pr** auf der Rückseite nicht belegt sind, wird bei einigen Geräten der Bildschirm schwarz. Das ist normal.

Wenn Sie *P-SCAN YPBPR* wählen und die Anschlüsse **Y**, **Pb**, **Pr** auf der Rückseite belegt sind, wird bei einigen Geräten der Bildschirm blau, wenn Progressive Scan nicht abgespielt werden kann. Das ist normal.

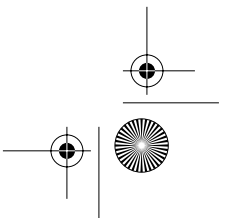
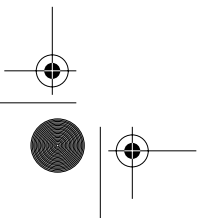
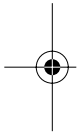

## 9. WIEDERGABE

In diesem Kapitel werden die verschiedenen Funktionen des Players bei der Wiedergabe beschrieben. Beachten Sie, dass gleiche Tasten bei unterschiedlichen Medien unterschiedliche Funktionen haben können.

### 9.1 EINLEGEN UND ENTNEHMEN

1. Schalten Sie den Player ein.
2. Drücken Sie die Taste **OPEN/CLOSE** am Player oder die Taste **▲** auf der Fernbedienung. Das DVD-Fach öffnet sich.
3. Legen Sie die DVD in das DVD-Fach. Die bedruckte Seite zeigt nach oben. Bei beidseitig bespielten Medien die zu spielende Seite nach unten drehen. Es können 8 cm und 12 cm Medien eingelegt werden.
4. Drücken Sie erneut die Taste **OPEN/CLOSE** oder **▲**. Das DVD-Fach wird geschlossen.
5. Die DVD wird geladen. Im Bildschirm erscheint *LESEN*. Nach dem Laden starten DVDs usw. automatisch. Das weitere Verhalten ist abhängig von dem eingelegten Medium. Hier einige Beispiele:
  - Original DVDs: spielen in der Regel eine Anfangsszene und zeigen dann das Hauptmenü der DVD
  - MP3-CDs: zeigen eine Titelübersicht am Bildschirm
  - Musik CDs: beginnen zu spielen und zeigen (wenn vorhanden) eine Titelübersicht am Bildschirm
6. Drücken Sie auf **STOP**, um die DVD zu stoppen. Anschließend drücken Sie **OPEN/CLOSE** oder **▲** und entfernen die DVD.

### 9.2 WIEDERGABE DVD

#### Standardfunktionen

Funktion	bei DVD
Start	aus einem Menü: mit den Pfeiltasten <i>Start</i> oder <i>Play</i> markieren - dann <b>ENTER</b> oder <b>PLAY</b> drücken.
	aus Stopp oder Pause: <b>PLAY</b> drücken.
Pause	<b>PAUSE</b> drücken. Die Wiedergabe wird gestoppt und Sie sehen ein Standbild.
Stopp	1x <b>STOP</b> drücken: der DVD-Player stoppt, behält aber die Position. DVD startet an der Stelle, an der gestoppt wurde.
	2x <b>STOP</b> drücken: der DVD-Player stoppt.
schneller Vorlauf	<b>▶▶</b> drücken. schneller Vorlauf in 2-, 4-, 8- und 20facher Geschwindigkeit, zurück zur normalen Wiedergabe mit <b>PLAY</b> .
schneller Rücklauf	<b>◀◀</b> drücken. schneller Rücklauf in 2-, 4-, 8- und 20facher Geschwindigkeit, zurück zur normalen Wiedergabe mit <b>PLAY</b> .
nächstes Kapitel	<b>▶▶ </b> drücken.
vorheriges Kapitel	<b> ◀◀</b> drücken.
Menü aufrufen	<b>PBC</b> drücken.

## **Bildfunktionen bei DVD-Wiedergabe**

### **Zoom**

Sie können das Fernsehbild vergrößern und verkleinern. Der DVD-Player bietet Ihnen 3 Vergrößerungsstufen und 3 Verkleinerungsstufen an. Der aktivierte Wert erscheint nach dem Umschalten kurz auf dem Bildschirm.

1. Drücken Sie **ZOOM**, bis die gewünschte Vergrößerung/Verkleinerung eingestellt ist.
2. Wenn Sie 7x **ZOOM** drücken, schalten Sie zur normalen Wiedergabe zurück. Am Bildschirm erscheint kurz **ZOOM: AUS**.

Diese Funktion können Sie auch mit dem Standbild kombinieren.

Bei einer Vergrößerung sehen Sie nur einen Bildausschnitt. Sie können diesen Ausschnitt mit den Pfeiltasten **▶◀** nach links und rechts und mit den Tasten **▲▼** nach oben und unten verschieben.

### **Standbild/Einzelbildschaltung**

1. Drücken Sie **STEP**, um den Film anzuhalten und ein Standbild zu sehen.
  2. Jeder Druck auf die **STEP**-Taste schaltet ein Bild weiter.
  3. Drücken Sie **▶**, um auf die normale Wiedergabe zu schalten.
- Sie können Standbilder mit der **ZOOM**-Taste vergrößern.

### **Zeitlupe**

Es gibt 6 Geschwindigkeitsstufen für die Zeitlupe (1/2, 1/3, 1/4, 1/5, 1/6 und 1/7).

1. Drücken Sie die Taste **SLOW**, um auf Zeitlupe zu schalten. Im Bildschirm erscheint kurz die gewählte Geschwindigkeit.
2. Jeder weitere Druck auf eine der Tasten verändert die Geschwindigkeit.
3. Drücken Sie **▶**, um auf die normale Wiedergabe zu schalten.

**Hinweis:** Es gibt DVDs, die diese Funktion nicht unterstützen.

### **Blickwinkel verändern**

- Mit der Taste **ANGLE** können Sie den Blickwinkel verändern, falls diese Funktion von der DVD unterstützt wird.

## **Steuerfunktionen**

### **Titel direkt aufrufen**

Während der Wiedergabe können Sie die Titel der DVD (wenn vorhanden) über die Zifferntasten aufrufen.

- Geben Sie den gewünschten Titel über die Zifferntasten ein. Die Eingabe wird am Bildschirm angezeigt und die Wiedergabe des Titels beginnt.

### **Titel/Kapitel oder eine Stelle über SEARCH aufrufen**

1. Drücken Sie **SEARCH** während der Wiedergabe.  
Es erscheint eine Leiste mit Eingabefeldern für Titel (**TT**), Kapitel (**KA**) und Zeit.
2. Drücken Sie **▶◀**, um eines der Eingabefelder zu markieren.
3. Geben Sie Titel, Kapitel oder Zeit (Stunden, Minuten und Sekunden) mit den Zifferntasten ein.
4. Drücken Sie **ENTER**.

### **Programmierte Wiedergabe**

Sie können bei eingelegter DVD bis zu 16 Kapitel in beliebiger Reihenfolge programmieren.

1. Drücken Sie die Taste **PROGRAM**. Das Programmfenster öffnet sich.
2. Geben Sie mit den Zifferntasten unter **T** den Titel und unter **C** das Kapitel ein. Mit den Pfeiltasten **▼▲▶◀** markieren Sie die weiteren Felder. Falsche Eingaben können Sie mit **CANCEL** löschen oder einfach überschreiben. Wollen Sie das gesamte Programm löschen, gehen Sie mit den Pfeiltasten **▼▲▶◀** auf **LÖSCHEN** und drücken Sie **ENTER**.
3. Haben Sie alle gewünschten Titel eingegeben, gehen Sie mit den Pfeiltasten **▼▲▶◀** auf **WIEDERG.** und drücken Sie **ENTER**. Die programmierten Titel werden gespielt.

### Titel/Kapitel wiederholen

1. Drücken Sie **REPEAT** während der Wiedergabe. Eine Anzeige mit der aktuellen Einstellung erscheint.
2. Drücken Sie erneut **REPEAT**, um zwischen **KAPITEL**, **TITEL**, **WIEDERH. ALLE** und **AUS** zu wechseln.
  - **KAPITEL**: das aktuelle Kapitel wiederholen.
  - **TITEL**: den aktuellen Titel wiederholen.
  - **WIEDERH. ALLE**: alles wiederholen
  - **AUS**: Funktion beenden.

### Sequenzen wiederholen

Sie können Filmsequenzen als Schleifen endlos wiederholen.

1. Drücken Sie **A-B REPEAT** während der Wiedergabe, um eine Startmarkierung zu setzen.
2. Drücken Sie **A-B REPEAT** noch einmal, um eine Endmarkierung zu setzen. Der Film wird nun endlos zwischen diesen beiden Markierungen wiederholt.
3. Um den Film weiterlaufen zu lassen, drücken Sie erneut **A-B REPEAT**.

**Hinweis:** Die zu wiederholende Filmsequenz kann nicht über das Ende eines Titels hinausgehen.

### Audiofunktionen

#### Sprachauswahl

- Drücken Sie **AUDIO**, um zwischen verschiedenen Sprachen zu wechseln, falls diese auf der DVD angelegt sind.

### Anzeigefunktionen

#### Untertitel

1. Drücken Sie **SUBTITLE**, um Untertitel einzublenden.
2. Mehrmaliges Drücken der Taste **SUBTITLE** schaltet zwischen verschiedenen Sprachen um, falls diese auf der DVD angelegt sind.
3. Drücken Sie **SUBTITLE** bis **AUS** erscheint, um die Untertitel wieder auszublenden.

#### Weitere Informationen

1. Drücken Sie **OSD** um Informationen über die DVD einzublenden (Titel / Kapitel / abgelaufene Spielzeit).
2. Erneutes Drücken der Taste **OSD** zeigt Ihnen weitere Informationen an (Sprache / Audio-, Untertitel- und Blickwinklereinstellungen).
3. Drücken Sie ein drittes Mal **OSD**, um die Anzeige auszuschalten.

## 9.3 WIEDERGABE CD

### Standardfunktionen

Funktion	bei CD
Start	<b>PLAY</b> drücken.
	aus Pause: <b>PLAY</b> drücken.
Pause	<b>PAUSE</b> drücken.
Stopp	1x <b>STOP</b> drücken: der Player stoppt, behält aber die Position. CD startet an der Stelle, an der gestoppt wurde.
	2x <b>STOP</b> drücken: der Player stoppt.

Funktion	bei CD
schneller Vorlauf	▶▶ drücken. 2-, 4-, 8-, und 20facher schneller Vorlauf durch mehrfachen Tastendruck (nur 2fach mit Ton). zurück zur normalen Wiedergabe mit <b>PLAY</b> .
schneller Rücklauf	◀◀ drücken. 2-, 4-, 8-, und 20facher schneller Rücklauf durch mehrfachen Tastendruck (nur 2fach mit Ton). Zurück zur normalen Wiedergabe mit <b>PLAY</b> .
nächster Titel	▶▶I drücken.
vorheriger Titel	I◀◀ drücken.

### Anzeigefunktionen

Nach dem Start werden auf dem Display Titelnummer und Spielzeit des aktuellen Titels angezeigt. Am Bildschirm werden weitere CD-Informationen, z. B. Anzahl der Titel, Wiederholfunktion, Spielzeit des aktuellen Titels, angezeigt. Mit der Taste **OSD** können Sie diese Anzeige ein- und ausblenden.

### Steuerfunktionen

#### Titel direkt anwählen

Über die Zifferntasten geben Sie den gewünschten Titel ein. Drücken Sie die Zifferntasten. Die Nummer erscheint auf dem Bildschirm und die Wiedergabe des Titels beginnt.

#### Titel oder eine Stelle über **SEARCH** aufrufen

1. Drücken Sie **SEARCH** während der Wiedergabe.  
Es erscheint eine Leiste mit Eingabefeldern für Titel (*TRK*) und Zeit.
2. Drücken Sie ▶, um eines der Eingabefelder zu markieren.
3. Geben Sie Titel oder Zeit (Stunden, Minuten und Sekunden) mit den Zifferntasten ein.
4. Drücken Sie **ENTER**.

#### Programmierte Wiedergabe

Sie können bei eingelegter CD bis zu 16 Titel in beliebiger Reihenfolge programmieren.

1. Drücken Sie die Taste **PROGRAM**. Das Programmfenster öffnet sich.
2. Geben Sie mit den Zifferntasten die Titel ein. Mit den Pfeiltasten ▼▲▶◀ markieren Sie die weiteren Felder. Falsche Eingaben können Sie einfach überschreiben. Wollen Sie das gesamte Programm löschen, gehen Sie mit den Pfeiltasten ▼▲▶◀ auf **LÖSCHEN** und drücken Sie **ENTER**.
3. Haben Sie die gewünschten Titel eingegeben, gehen Sie mit den Pfeiltasten ▼▲▶◀ auf **WIEDERG.** und drücken Sie **ENTER**. Die programmierten Titel werden gespielt.

#### Wiederholen

1. Drücken Sie **REPEAT** während der Wiedergabe. Eine Anzeige mit der aktuellen Einstellung erscheint.
2. Drücken Sie erneut **REPEAT**, um zwischen **WIEDERH. EINZELN**, **WIEDERH. ALLE** und **AUS** zu wechseln.
  - **WIEDERH. EINZELN** : den aktuellen Titel wiederholen.
  - **WIEDERH. ALLE** : die CD wiederholen.
  - **AUS**: Funktion beenden.

#### Sequenzen wiederholen

Sie können Musiksequenzen als Schleifen endlos wiederholen.

1. Drücken Sie **A-B REPEAT**, um eine Startmarkierung zu setzen.
2. Drücken Sie **A-B REPEAT** noch einmal, um eine Endmarkierung zu setzen. Die ausgewählte Sequenz wird nun endlos wiederholt.
3. Um die CD weiterlaufen zu lassen, drücken Sie erneut **A-B REPEAT**.

## 9.4 WIEDERGABE MP3

**Hinweis:** Die Funktion der Tasten kann auch von der folgenden Beschreibung abweichen. Das ist dann der Fall, wenn die MP3-CD beim Speichern anders als normal strukturiert wurde.

### Standardfunktionen

Funktion	bei MP3
Start	<b>PLAY</b> drücken.
	aus Pause: <b>PLAY</b> drücken.
Pause	<b>PAUSE</b> drücken.
Stopp	1x <b>STOP</b> drücken: der Player stoppt; Wiedergabe beginnt danach an der Stelle, an der gestoppt wurde.
	2x <b>STOP</b> drücken: der Player stoppt; Wiedergabe beginnt mit dem ersten Lied des Ordners.
schneller Vorlauf	▶▶ drücken. 2-, 4-, 8-, und 20facher schneller Vorlauf durch mehrfachen Tastendruck (nur 2fach mit Ton). zurück zur normalen Wiedergabe mit <b>PLAY</b> .
schneller Rücklauf	◀◀ drücken. 2-, 4-, 8-, und 20facher schneller Rücklauf durch mehrfachen Tastendruck (nur 2fach mit Ton). zurück zur normalen Wiedergabe mit <b>PLAY</b> .
nächster Titel	▶▶  drücken.
vorheriger Titel	◀◀ drücken.

### Anzeigefunktionen

Nach dem Einlegen der CD werden auf dem Display Titelnummer und Spielzeit des aktuellen Titels angezeigt.

Am Bildschirm sind links die Ordner und rechts die Dateien des aktiven Ordners zu sehen.

- Benutzen Sie die Tasten ▼▲ und ▶◀, um Ordner oder Dateien zu markieren.
- Starten Sie eine Datei mit **PLAY**, **ENTER** oder direkt mit einer Zifferntaste.

### Steuerfunktionen

#### Wiederholen

1. Drücken Sie **REPEAT** während der Wiedergabe. Eine Anzeige mit der aktuellen Einstellung erscheint.
2. Drücken Sie erneut **REPEAT**, um zwischen *WIEDERH. EINZELN*, *WIEDERH. ORDNER*, *WIEDERH. ALLE* und *AUS* zu wechseln.
  - *WIEDERH. EINZELN* : den aktuellen Titel wiederholen.
  - *WIEDERH. ORDNER* : den aktuellen Ordner wiederholen.
  - *WIEDERH. ALLE* : die CD wiederholen.
  - *AUS*: Funktion beenden.

#### Titel direkt anwählen

Über die Zifferntasten geben Sie den gewünschten Titel ein. Drücken Sie die Zifferntasten. Die Ziffer erscheint auf dem Bildschirm und die Wiedergabe des Titels beginnt.



### Programmierte Wiedergabe

Sie können bei eingelegter CD bis zu 16 Titel in beliebiger Reihenfolge programmieren.

1. Drücken Sie die Taste **PROGRAM**. Das Programmfenster öffnet sich.
2. Geben Sie mit den Zifferntasten unter *T* den Ordner und unter *C* den Titel ein. Mit den Pfeiltasten ▼▲ ►◀ markieren Sie die weiteren Felder. Falsche Eingaben können Sie mit **CANCEL** löschen oder einfach überschreiben. Wollen Sie das gesamte Programm löschen, gehen Sie mit den Pfeiltasten ▼▲ ►◀ auf **LÖSCHEN** und drücken Sie **ENTER**.
3. Haben Sie alle gewünschten Titel eingegeben, gehen Sie mit den Pfeiltasten ▼▲ ►◀ auf **WIEDERG.** und drücken Sie **ENTER**. Die programmierten Titel werden gespielt.

### Anzeigefunktionen

Mit der Taste **OSD** können Sie die Anzeige von CD-Informationen (Anzahl der Titel (im Ordner), Wiederholungsfunktion, Spielzeit des aktuellen Titels) ein- und ausblenden.

### Sequenzen wiederholen

Sie können Musiksequenzen als Schleifen endlos wiederholen.

1. Drücken Sie **A-B REPEAT**, um eine Startmarkierung zu setzen.
2. Drücken Sie **A-B REPEAT** noch einmal, um eine Endmarkierung zu setzen. Die ausgewählte Sequenz wird nun endlos wiederholt.
3. Um die CD weiterlaufen zu lassen, drücken Sie erneut **A-B REPEAT**.

#### Hinweis:

- Ist eine ID3-Information länger als im Fernseher abgebildet werden kann, wird nur ein Teil der Information gezeigt.

## 9.5 FOTO-CD

### Standardfunktionen

Funktion	bei Fotos
Start	<b>PLAY</b> (Diashow) oder <b>ENTER</b> (Einzelbild) drücken.
	aus Pause: <b>PLAY</b> oder <b>ENTER</b> drücken.
Pause	<b>PAUSE</b> drücken.
Stopp	<b>STOP</b> drücken.
nächstes Foto	►►I drücken.
vorheriges Foto	I◄◄ drücken.

### Anzeigefunktionen

Nach dem Einlegen der Foto-CD wird auf dem Display die Nummer des Fotos angezeigt.

Am Bildschirm sind links die Ordner und rechts die Fotos des aktiven Ordners zu sehen.

- Benutzen Sie die Tasten ▼▲ und ►◄, um Ordner oder Dateien zu markieren. Sobald ein Bild markiert ist, wird es auf der linken Seite verkleinert dargestellt.
- Rufen Sie ein Bild mit **PLAY**, **ENTER** oder direkt mit einer Zifferntaste auf.

**Hinweis:** Da Foto-CDs verschieden strukturiert sein können, reagieren sie nach dem Einlegen unterschiedlich. Bei einigen läuft zunächst automatisch eine „Dia-Show“ ab, bei der alle Fotos nacheinander gezeigt werden. Danach oder nachdem Sie die Taste **STOP** gedrückt haben, sehen Sie eine Foto-Liste, eventuell auch in mehreren Ordnern sortiert.

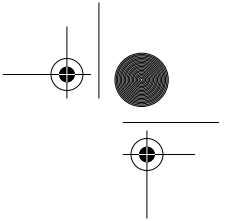

### **Weitere Funktionen**

- Fotos können durch mehrfaches Drücken der Taste **ZOOM** in verschiedenen Vergrößerungen und Verkleinerungen gezeigt werden.
- Durch Drücken der Tasten ◀▶ können Bilder gespiegelt oder in 90° Schritten gedreht werden.
- Mit der **REPEAT**-Taste kann die Wiederholungsfunktion für einzelne Bilder, Ordner oder alle Bilder aktiviert werden.
- Die Wiedergabe der Fotos kann, wie für MP3-Dateien beschrieben, programmiert werden.
- Während der Wiedergabe (Diashow) können mit der Taste **PROGRAM** verschiedene Bildübergänge ausgewählt werden.
- Mit der Taste **PBC** öffnen Sie eine Übersichtsseite mit bis zu 6 Miniaturbildern. Mit den Tasten ◀▶ können Sie Seitenweise blättern und Bilder markieren. Drücken Sie **ENTER**, um ein markiertes Bild aufzurufen. Verlassen Sie die Funktion mit **RETURN**.

## **9.6 SPEICHERKARTEN UND USB-PLAYER**

### **Allgemeines**

- Der DVD-Player erkennt folgende Karten: SD, MMC, MS.  
**Hinweis:** Karten werden nur gelesen, wenn keine CD oder DVD eingelegt ist.
- Der DVD-Player erkennt folgende Datenformate auf Karten und USB-Player: JPEG, XviD, AVI, MP3, AAC und WMA. Verzeichnisse mit diesen Dateien werden nach dem Einlegen automatisch erkannt und angezeigt.
- Legen Sie immer nur eine Karte zur Zeit ein.

### **Karten einlegen**

**Achtung:** Falsches Einlegen kann zu Schäden an den Karten oder dem Gerät zu führen. Beachten Sie deshalb unbedingt die Anweisung für das richtige Einlegen. Schieben Sie die Karten vorsichtig bis zum Ende in den Schacht.

1. Schalten Sie den Player **ein**.
2. Schieben Sie die Karte in die passende Öffnung.
  - MS (Memory Stick):  
MMC (MultiMedia-Karten) und SD (Secure Digital-Karten)  
Goldkontakte zeigen nach oben und werden zuerst in das Gerät geschoben.

### **Karten entnehmen**

#### **Achtung!**

Um Karten zu entnehmen, darf der Kartenleser nicht aktiv sein. Stoppen Sie die Wiedergabe oder schalten Sie das Gerät aus.

- Zum Entnehmen ziehen Sie die Karte vorsichtig waagrecht aus dem Schacht.

### **USB-Player anschließen**

- Schieben Sie den USB-Stecker des Players in den **USB**-Anschluss.

#### **Achtung!**

Beim Entnehmen des USB-Players, darf das Gerät nicht aktiv sein. Stoppen Sie die Wiedergabe oder schalten Sie das Gerät aus.

- Zum Entnehmen ziehen Sie den Player aus dem **USB**-Anschluss.

### **Funktionen und Bedienung**

Nach dem Einstecken der Karte oder des USB-Players werden automatisch die Verzeichnisse angezeigt. Der Funktionsumfang ist abhängig vom Inhalt der Karte oder des USB-Players. Hinweise zur Bedienung finden Sie in den Kapiteln „Wiedergabe MP3“ und „Foto-CD“.



## 9.7 KARTEN UND CDS MIT UNTERSCHIEDLICHEN DATEITYPEN

Enthält eine Karte oder CD verschiedene Dateitypen (z. B. JPEG, MP3 und AVI), werden auf dem Bildschirm rechts unter dem Inhaltsverzeichnis drei Knöpfe angezeigt, mit denen Sie zwischen den Dateiartern umschalten können.

- Markieren Sie den gewünschten Dateityp mit den ►◀ Tasten und bestätigen Sie die Auswahl mit **ENTER**.

# 10. SONDERFUNKTIONEN

## 10.1 KINDERSICHERUNG

**Achtung:** Kauf- und Leih-DVD-Videos sind mit einer Bewertung (Rating) versehen. Das bedeutet nicht in jedem Fall, dass die entsprechenden Bewertungen auch auf der DVD gespeichert sind. Fehlen sie auf der DVD, kann die Kindersicherung nicht arbeiten.

### Verhalten des DVD-Players

Sie können festlegen, dass DVD-Videos ab einer bestimmten Bewertung auf dem Player nicht gespielt werden dürfen.

Wenn Sie eine DVD einlegen, die laut Einstellung nicht gespielt werden darf, erscheint auf dem Bildschirm eine Sicherheitsabfrage, die Sie mit **ENTER** bestätigen müssen und anschließend das Menü, in dem Sie das voreingestellte Passwort (8888) oder ein von Ihnen gewähltes Passwort eingeben. Bestätigen Sie mit **ENTER** und der Film wird abgespielt.

### Passwort ändern

1. Drücken Sie **SETUP**.
2. Mit der Taste ▼ markieren Sie *PASSWORT*.
3. Drücken Sie **ENTER** oder gehen Sie mit der Pfeiltaste ► auf das Eingabefeld.
4. Wenn das Schloss neben dem Eingabefeld geöffnet ist, können Sie sofort vier Ziffern Ihrer Wahl als neues Passwort eingeben. Die Zahlen werden als X dargestellt.  
Wenn das Schloss geschlossen ist, öffnen Sie es zunächst, indem Sie 8888 (oder ein von Ihnen bereits gewähltes, neues Passwort) eingeben und mit **ENTER** bestätigen. Anschließend geben Sie vier Ziffern Ihrer Wahl als neues Passwort ein.
5. Drücken Sie **SETUP**, um das Menü zu verlassen.

### Bewertung festlegen und sichern

1. Drücken Sie **SETUP**.
2. Mit der Taste ▼ markieren Sie *PASSWORT*.
3. Drücken Sie **ENTER** oder gehen Sie mit der Pfeiltaste ► auf das Eingabefeld.
  - Das Schloss neben dem Eingabefeld ist auf:  
Sie können eine Bewertungsstufe (Rating) einstellen.
  - Das Schloss neben dem Eingabefeld ist geschlossen:  
Geben Sie das vierstellige Passwort ein (die Zahlen werden als X dargestellt) und drücken Sie **ENTER**. Das Schloss ist geöffnet und Sie können eine Bewertungsstufe (Rating) einstellen.
4. Mit der Taste ▼ markieren Sie *STUFE* und drücken Sie **ENTER**.
5. Mit den Tasten ▼▲ können Sie eine Bewertung auswählen und mit **ENTER** bestätigen.  
Was die einzelnen Bewertungen bedeuten, entnehmen Sie der Tabelle unten.
6. Wenn Sie eine Bewertung gewählt haben, markieren Sie mit der Taste ▲ *PASSWORT*.  
Gehen Sie mit der Pfeiltaste ► auf das Eingabefeld und geben Sie das Passwort ein.
7. Drücken Sie **ENTER**. Das Schlosssymbol ist wieder geschlossen. Die Einstellung kann jetzt ohne erneute Eingabe des Codes nicht verändert werden.

8. Zum Beenden drücken Sie **SETUP**.

US-Rating	Bedeutung	Deutsch	Deutsches Rating
KID SAFE		Alle Filme mit Rating gesperrt	
G	General Audiences	Für jedes Alter	Ohne Altersfreigabe
PG	Parental Guidance Suggested	Elterliche Kontrolle empfehlenswert	FSK 6
PG 13	Parents Strongly Cautioned	Elterliche Kontrolle empfohlen bei Kindern unter 13	FSK 12
PG-R	Parental Guidance - Restricted	Personen unter 17 Jahren nur mit volljährigem Begleiter	FSK 16 / 18
R	Restricted		
NC-17	No one 17 and under permitted	Nicht unter 18 Jahren, auch nicht mit Begleitung	FSK 18
ADULT		Keine Einschränkung	

**Bewertung freigeben**

1. Drücken Sie **SETUP**.
2. Mit der Taste ▼ markieren Sie *PASSWORT*.
3. Drücken Sie **ENTER** oder gehen Sie mit der Pfeiltaste ► auf das Eingabefeld.
4. Geben Sie den vierstelligen Code ein.
5. Drücken Sie **ENTER**.

Das Schlosssymbol rechts ist nun wieder offen, die Bewertungsstufe kann geändert werden.

**Hinweis:** Damit ist die Bewertung noch nicht geändert. Sie bleibt bestehen, bis sie unter *STUFE* geändert wird.

**10.2 BILDSCHIRMSCHONER**

Sie können einen Bildschirmschoner aktivieren, der sich nach 60 Sekunden im Stopp-Modus einschaltet.

1. Drücken Sie **SETUP**.
2. Drücken Sie die Pfeiltaste ▼, um *BILDSCHIRMSCH* zu aktivieren.
3. Wählen Sie mit der Taste ► und den Tasten ▼▲ *AN* oder *AUS*.
4. Bestätigen Sie mit **ENTER**.
5. Zum Beenden drücken Sie **SETUP**.

**10.3 NACHTMODUS**

Der Nachtmodus ist eine Voreinstellung, die eine optimale Wiedergabe bei leisem Ton bietet. Mit dieser Funktion werden die lauten Passagen in der Wiedergabe gedämpft und die leisen Passage etwas lauter gespielt. Diese Funktion ist nur bei digitalem Ton möglich.

1. Drücken Sie **SETUP**.
2. Drücken Sie Pfeiltaste ►, bis *DIGITALEINSTELLUNG* markiert ist.
3. Mit der Taste ▼ markieren Sie *NACHTM*.
4. Drücken Sie **ENTER**.
5. Mit den Tasten ▼▲ können Sie *LINE OUT* oder *RF EINSTELLUNG* auswählen.
  - *LINE OUT*: der Nachtmodus ist eingeschaltet.
  - *RF EINSTELLUNG* : der Nachtmodus ist ausgeschaltet.

**76 Deutsch**

6. Bestätigen Sie Ihre Auswahl mit **ENTER**.

7. Zum Beenden drücken Sie **SETUP**.

**Hinweis:** Wenn *LINE OUT* ausgewählt ist, können Sie unter dem Menüpunkt *DIGITALEINSTELLUNG / DYNAMIK* die Stärke des Effektes einstellen.

## 10.4 WERKSEINSTELLUNG

1. Stoppen Sie die DVD mit einem Druck auf **STOP**.

2. Drücken Sie **SETUP**.

3. Mit der Taste ▼ markieren Sie *RESET*.

4. Drücken Sie die Pfeiltaste ►, um *WIEDERHERST.* zu aktivieren.

5. Drücken Sie **ENTER**.

**Hinweis:** Die Einstellungen der Kindersicherung (Code und Rating) werden nicht wiederhergestellt.

## 11. ENTSORGEN

Die Verpackung bewahren Sie nach Möglichkeit bis zum Ablauf der Garantiezeit auf. Danach entsorgen Sie sie bitte umweltgerecht.

Das Gerät muss – gemäß Gesetz – einer geordneten Entsorgung zugeführt werden. Kunststoffe und Elektronikteile müssen einer Wiederverwertung zugeführt werden.

Erkundigen Sie sich bei Ihrer zuständigen Entsorgungsstelle.



Verbrauchte Batterien müssen sachgerecht entsorgt werden. Zu diesem Zweck stehen im batterievertreibenden Handel sowie bei den kommunalen Sammelstellen entsprechende Behälter zur Batterie-Entsorgung bereit.

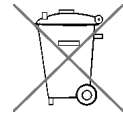

## 12. KONFORMITÄTSERKLÄRUNG

Die Konformität des Gerätes mit den gesetzlich vorgeschriebenen Standards wird gewährleistet. Die vollständige Konformitätserklärung finden Sie im Internet unter [www.siemssen-electronics.de](http://www.siemssen-electronics.de).

## 13. PROBLEMLÖSUNGEN

Sollte Ihr DVD-Player einmal nicht wie gewünscht funktionieren, gehen Sie bitte erst diese Checkliste durch. Vielleicht ist es nur ein kleines Problem, das Sie selbst beheben können. Bedenken Sie auch, dass die Tasten bei unterschiedlichen Medien verschiedene Funktionen haben können.

### Wichtig!

Versuchen Sie auf keinen Fall, das Gerät selbstständig zu reparieren.

Fehler	Mögliche Ursache/Maßnahmen
Kein Bild, kein Ton	Ist die Stromversorgung sichergestellt?
	Falls externe Geräte angeschlossen sind: Sind alle Geräte eingeschaltet?
	Sind externe Geräte richtig am DVD-Player angeschlossen?
	Wenn Sie den <b>Y/Pb/Pr</b> -Ausgang gewählt haben, muss der Fernseher auch auf Progressive Scan geschaltet sein.
	Wählen Sie unter <i>SYSTEMEINSTELLUNG / VIDEO AUSGABE</i> einen anderen Ausgang.
	Ist der Ton stillgeschaltet? Drücken Sie die Taste <b>MUTE</b> .
DVD-Player reagiert nicht auf Fernbedienung.	Batterien in der Fernbedienung sind zu schwach.
	Die Fernbedienung ist zu weit weg vom DVD-Player.
Digitaler Ton wird nicht ausgegeben.	Wurde <i>SPDIF/RAW</i> unter <i>AUDIOAUFSTELLUNG / AUDIO AUSG.</i> ausgewählt?
	Wurden digitale Eingänge an den angeschlossenen Geräten gewählt?
Passives Surround-System wird nicht angesprochen.	Anschlüsse überprüfen.
DVD-Player lässt sich nicht einschalten.	Ist der Netzstecker in der Steckdose?
	Ist Strom auf der Steckdose?
Karten werden nicht gelesen.	Ist die Karte richtig eingesteckt?
	Sind zwei Karten eingelegt? Entfernen Sie eine Karte.
Wiedergabe nicht möglich	Medium ist zerkratzt oder verschmutzt.
	Falscher Regionalcode bei DVD-Video.
	Liegt das Medium falsch herum im Player?

## 14. REINIGUNG

**ACHTUNG:** Den DVD-Player vor dem Reinigen vom Netz trennen. Achten Sie darauf, dass keine Flüssigkeit in das Gerät eindringt.

- Alle Komponenten mit einem leicht feuchten Tuch reinigen. Lösungsmittel, Spiritus, Verdünnungen usw. dürfen nicht verwendet werden, sie können die Oberfläche der Geräte beschädigen.

## 15. TECHNISCHE DATEN

### Elektrische Daten

Netzspannung	230 V ~ 50 Hz
Leistungsaufnahme maximal	20 W

### System

DVD-Wiedergabe	PAL und NTSC
Medien	8 cm und 12 cm CD's und DVDs Video: DVD, DVD+R, DVD+RW, DVD-R, DVD-RW, VCD, SVCD Audio: CD, MP3, CD-R, CD-RW Weitere Formate: MPEG 1/2/4, XviD und Foto-CD (JPEG) Karten: SD, MMC, MS Formate des Kartenlesers: JPEG, XviD, MP3, WAV, WMA, AAC, AVI USB Schnittstelle (1.1) Dolby Digital Decoder (AC-3)
Decoder	CD: 20Hz - 20KHz DVD: 20Hz - 22KHz (48K) 20Hz - 44KHz (96K)
Frequenzbereich:	
Rauschabstand:	> 90dB
Klirrfaktor:	< 0,05%

### Anschlüsse

SCART	1x Ausgang (RGB)
Progressive Scan	1x Ausgang
Video-Cinch-Buchse (Composite-Video)	1x Ausgang
S-Video	1x Ausgang
Digitale Tonausgänge	1x optisch und 1x koaxial
Stereo-L/R Ausgang	Cinch-Buchsen
Dolby Digital 5.1	6 Cinch Ausgänge

Manual ID 21289/pe/2007

Technische Änderungen vorbehalten

## 16. GARANTIE

### DVD PLAYER

MIT FERNBEDIENUNG

**Modell: DVD 2703**



Sehr geehrter Kundin, sehr geehrter Kunde,

unsere Produkte unterliegen einer strengen Qualitätskontrolle. Sollte dieses Gerät trotzdem nicht einwandfrei funktionieren, bedauern wir dies sehr und bitten Sie, sich an unsere auf der Garantiekarte aufgeführte Serviceadresse zu wenden. Gern stehen wir Ihnen auch telefonisch über die Garantiekarte ausgedruckte Service-Hotline zur Verfügung.

Für die Geltendmachung von Garantieansprüchen gilt – ohne, dass dadurch Ihre gesetzlichen Rechte eingeschränkt werden – Folgendes:

1. Garantieansprüche können Sie nur innerhalb eines Zeitraumes von max. 3 Jahren, gerechnet ab Kaufdatum, erheben. Unsere Garantieleistung ist auf die Behebung von Material- und Fabrikationsfehlern bzw. den Austausch des Gerätes beschränkt. Unsere Garantieleistung ist für Sie kostenlos.
2. Garantieansprüche müssen jeweils nach Kenntniserlangung unverzüglich erhoben werden. Die Geltendmachung von Garantieansprüchen nach Ablauf des Garantiezeitraumes ist ausgeschlossen, es sei denn, die Garantieansprüche werden innerhalb einer Frist von 2 Wochen nach Ablauf des Garantiezeitraumes erhoben.
3. Ein defektes Gerät übersenden Sie bitte unter Beifügung der Garantiekarte und des Kassensbons portofrei an die Serviceadresse. Wenn der Defekt im Rahmen unserer Garantieleistung liegt, erhalten Sie ein repariertes oder neues Gerät zurück. Mit Reparatur oder Austausch des Gerätes beginnt kein neuer Garantiezeitraum. Maßgeblich bleibt der Garantiezeitraum von 3 Jahren ab Kaufdatum. Dies gilt auch, bei Einsatz eines Vor-Ort-Services.

Bitte beachten Sie, dass unsere Garantie bei missbräuchlicher oder unsachgemäßer Behandlung, bei Nichtbeachtung der für das Gerät geltenden Sicherheitsvorkehrungen, bei Gewaltanwendungen oder bei Eingriffen, die nicht von der von uns autorisierten Serviceadresse vorgenommen wurden, erlischt.

Vom Garantieumfang nicht (oder nicht mehr) erfasste Defekte am Gerät oder Schäden, durch die die Garantie erloschen ist, beheben wir gegen Kostenerstattung. Dazu senden Sie das Gerät bitte an unsere Serviceadresse.

**Opera Service Center**

p/a teknihall benelux  
Brusselstraat 33  
B 2321 Meer

Hotline: 03-2030935

Fax: 03-6640453

Web: [www.teknihall.be](http://www.teknihall.be)





*Opera*

**CARTE DE GARANTIE  
GARANTIEKAART  
GARANTIEKARTE**

**DVD 2703**

**Lecteur de DVD  
DVD-speler  
DVD Player**





Joindre cette carte au produit en cas d'appel à la garantie.  
 In het geval van garantie deze kaart bij het product voegen.  
 Im Garantiefall diese Karte ausgefüllt dem Produkt beilegen.

*Opera*

Émetteur / Afzender / Absender

-----  
 -----  
 -----  
 -----

**DVD 2703**  
**Lecteur de DVD**  
**DVD-speler**  
**DVD Player**

Description du défaut / Foutbeschrijving / Fehlerbeschreibung

-----  
 -----  
 -----  
 -----

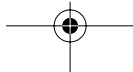

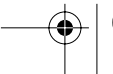
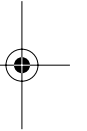
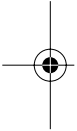
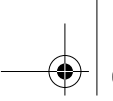

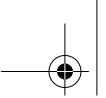

# Opera

