

Opera



**19" Télévision LCD avec lecteur DVD intégré 1907
Mode d'emploi**

**19" LCD TV-toestel met ingebouwde DVD-Player 1907
Handleiding**

**19" LCD Fernseher mit integriertem DVD-Player 1907
Gebrauchsanleitung**

CE



Français **3**

Nederlands **40**

Deutsch **76**

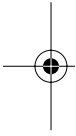

SOMMAIRE

1.	Consignes de sécurité	5
2.	Aperçu de l'appareil	7
3.	Préparation	11
3.1	Éléments livrés.....	11
3.2	Insertion des piles.....	11
3.3	Installation de l'appareil.....	11
3.4	Raccordement du câble d'antenne	11
3.5	Raccordement d'un tuner DVB-T, d'un récepteur satellite et d'un décodeur numérique.....	12
3.6	Raccordement au secteur	12
3.7	Réglage de la langue du menu.....	12
3.8	Sélection de la source	12
4.	Raccordement d'appareils externes	13
5.	Fonctions de base (téléviseur LCD)	14
5.1	Mise en service et hors service du téléviseur.....	14
5.2	Sélection des chaînes.....	14
5.3	Réglage du volume.....	14
5.4	Structure du menu OSD	14
6.	Réglage des chaînes	15
6.1	Mémorisation automatique des chaînes	15
6.2	Mémorisation manuelle des chaînes	15
6.3	Réglage fin de la réception des chaînes	16
6.4	Édition des réglages des chaînes.....	16
7.	Réglage de l'image et du son	17
7.1	Modifier les réglages de l'image.....	17
7.2	Modification du format de l'écran	17
7.3	Réglage de l'image (PC)	18
7.4	Modification des réglages du son	18
8.	Autres fonctions du téléviseur	19
8.1	Langue du menu.....	19
8.2	Écran bleu.....	19
8.3	Langue du télétexte.....	19
8.4	Température de couleur	19
8.5	DNR (réduction numérique du bruit).....	20
8.6	Réglages usine	20
8.7	Fonctions de la minuterie	20
9.	Télétexte	22
10.	Fonctions de base (lecteur de DVD)	23
10.1	Activation du mode de fonctionnement DVD	23
10.2	Menu Setup	23
10.3	Réglages de la langue	24
10.4	Réglages du son.....	24
10.5	Réglages de l'image	25
11.	Lecture	27
11.1	Insertion et retrait	27
11.2	Lecture du DVD	27



11.3	Lecture de CD.....	29
11.4	Lecture de MP3	31
11.5	CD photos.....	33
11.6	CD avec différents types de fichiers.....	33
12.	Fonctions spéciales (DVD)	34
12.1	Contrôle parental	34
12.2	Réglages usine	35
13.	Nettoyage	35
14.	Mise au rebut	35
15.	Déclaration de conformité	35
16.	Résolution des problèmes	36
17.	Caractéristiques techniques	37
18.	Conditions de garantie	38



NOUS VOUS REMERCIONS POUR VOTRE CONFIANCE !

Nous vous félicitons pour l'achat de votre nouveau téléviseur LCD + lecteur de DVD. Opera et nous sommes convaincus que vous serez satisfait de cet appareil moderne.

Afin de garantir un fonctionnement optimal constant et l'efficacité de votre appareil et d'assurer votre sécurité personnelle, nous vous demandons de :

Lisez attentivement ce mode d'emploi avant la première utilisation et respecter en priorité les consignes de sécurité !

Toutes les tâches réalisées avec cet appareil ou sur celui-ci peuvent être effectuées dans la mesure où elles sont décrites dans le présent mode d'emploi.

Conservez ce mode d'emploi.

Si vous transmettez l'appareil à un tiers, n'oubliez pas d'y joindre ce mode d'emploi.

Nous vous souhaitons beaucoup de plaisir avec votre nouveau téléviseur LCD + lecteur de DVD.

1. CONSIGNES DE SÉCURITÉ

Consignes générales

- Avant de brancher l'appareil, lisez attentivement les consignes de sécurité et le mode d'emploi. Vous pourrez ainsi utiliser toutes ses fonctions de manière sûre et fiable.
- Le matériel d'emballage n'est pas un jouet. Les enfants ne doivent pas jouer avec les sachets plastiques. Ceux-ci présentent un risque d'asphyxie.
- Ne laissez jamais les enfants utiliser des appareils électriques sans surveillance.
- Les enfants ne doivent pas introduire de corps étrangers dans les orifices de ventilation ou dans les orifices situés dans la paroi arrière. Le non-respect de cette précaution risque de provoquer une décharge électrique.
- Rayonnement laser : l'appareil fonctionne avec un rayon laser faible mais très focalisé. En cas d'utilisation incorrecte, ce rayon peut être dangereux pour les yeux. N'ouvrez jamais l'appareil.

Environnement

- Protégez l'appareil contre l'humidité, les gouttes ou les projections d'eau : le non-respect de cette précaution risque de provoquer une décharge électrique. Ne posez pas, par exemple, un vase rempli de liquide ou un pot de fleurs sur l'appareil.
- L'appareil n'est pas conçu pour fonctionner dans des pièces où l'humidité de l'air est élevée (par ex. salle de bain). Respectez les températures de stockage et de fonctionnement indiquées dans les caractéristiques techniques.
- Les corps étrangers et les liquides ne doivent pas pénétrer à l'intérieur de l'appareil.
- Si l'appareil est transporté d'un endroit froid à un endroit chaud, de la condensation peut se former à l'intérieur de celui-ci. L'appareil doit rester éteint quelques heures.
- Ne posez pas d'objets lourds sur l'appareil.
- Protégez l'appareil de la chaleur : il existe un risque d'incendie. Les fentes de ventilation ne doivent pas être recouvertes. Lorsque vous posez l'appareil sur une étagère, laissez une distance de minimum 10 cm autour de l'appareil.
- Aucune flamme nue, par exemple une bougie allumée, ne doit être posée sur l'appareil ou directement à côté de celui-ci.
- Ne le posez pas à côté d'appareils pouvant présenter des anomalies à cause des sources magnétiques, par ex. platines à cassettes.

- Posez l'appareil de manière à ce qu'il ne soit pas exposé à la lumière directe du soleil.
- Ne touchez pas l'écran inutilement, n'exercez aucune pression sur sa surface et ne le touchez pas avec des objets pointus ou tranchants.

Raccordement au secteur

- Branchez la fiche secteur uniquement à une prise de courant installée de façon réglementaire et facilement accessible (100-240 V~ 50/60 Hz). Après avoir branché l'appareil, la prise de courant doit rester facilement accessible.
- L'appareil n'est pas complètement débranché du secteur même après l'avoir éteint avec l'interrupteur marche/arrêt. Pour ce faire, débranchez la fiche secteur.
- Pour débrancher l'appareil, tirez toujours sur la fiche, jamais sur le cordon.
- Lors de la pose de l'appareil, le câble électrique ou tout autre câble ne doit pas être coincé ni serré.
- Posez le cordon d'alimentation de manière à ce que personne ne trébuche sur celui-ci.
- En cas d'orage, débranchez la fiche secteur de la prise de courant.

Raccordement de l'antenne

- Il est nécessaire d'utiliser un câble d'antenne spécial à double blindage pour établir le raccordement de l'antenne. Dans le cas contraire, la qualité de l'image peut être altérée ou défectueuse.
- En cas d'orage ou de non-utilisation sur une période prolongée, débranchez le câble d'antenne de l'appareil afin d'éviter des surtensions du secteur.

Pannes

- Si l'adaptateur secteur, le câble secteur ou l'appareil est endommagé, la fiche secteur doit être immédiatement débranchée de la prise de courant.
- N'utilisez pas l'appareil si le boîtier, l'adaptateur secteur ou le câble secteur présente des dégâts apparents. Les réparations du boîtier, de l'adaptateur secteur et du câble secteur doivent être exclusivement effectuées par le service après-vente. Si le cordon d'alimentation de l'appareil est endommagé, il doit être remplacé par notre service après-vente afin d'éviter tout risque éventuel.
- **Attention !** Si des liquides ou des corps étrangers pénètrent dans l'appareil, débranchez immédiatement la fiche secteur. Faites contrôler l'appareil avant de le remettre en service.

Casque

- Écouter de la musique ou la télévision à un volume trop élevé au moyen d'un casque peut entraîner des troubles de l'ouïe.

Nettoyage et entretien

- Pour le nettoyage de l'appareil, utilisez uniquement un chiffon doux et sec.

Piles





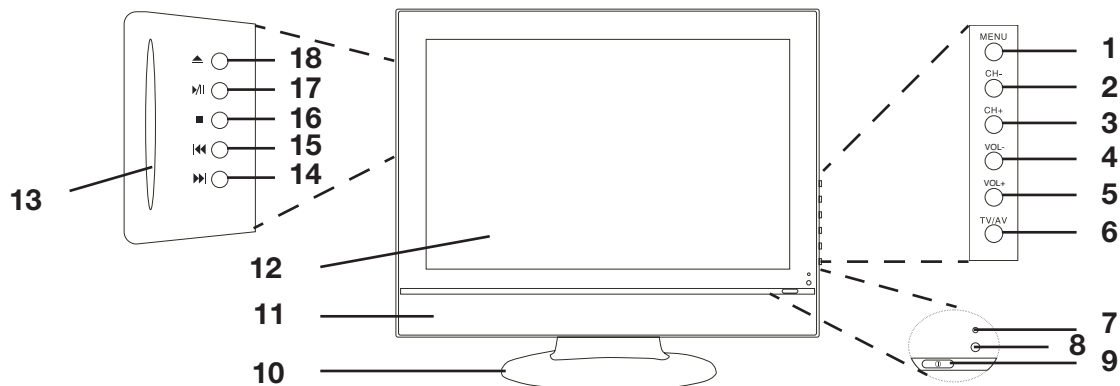

- L'ingestion des piles peut être mortelle. Ne gardez donc jamais les piles et la télécommande à portée des enfants en bas âge. Faites immédiatement appel à un médecin en cas d'ingestion d'une pile.
- **Attention risque d'explosion !** N'utilisez pas des piles de type différent, de marque différente, ou une pile neuve avec une pile usagée ou des piles de capacité différente.
- Ne chargez jamais les piles fournies, ne les rechargez pas par d'autres moyens, ne les démontez pas, ne les jetez pas au feu et ne les mettez pas en court-circuit.
- Retirez toujours les piles usagées de la télécommande car elles risquent de couler et d'endommager l'appareil.
- Remplacez toujours les deux piles en même temps et mettez au rebut les anciennes piles conformément aux directives en vigueur.
- Nettoyez les contacts des piles et de l'appareil avant d'insérer les piles.
- Enlevez les piles de la télécommande en cas de non-utilisation sur une période prolongée.
- N'exposez les piles à aucune condition extrême, par ex. ne posez pas la télécommande sur les radiateurs. Sinon, l'acide des piles risque de s'écouler.
- En cas d'écoulement de l'acide, évitez tout contact avec la peau, les yeux et les muqueuses. En cas de contact avec l'acide, rincez immédiatement et abondamment les zones touchées à l'eau claire et consultez immédiatement un médecin.

6 Français

2. APERÇU DE L'APPAREIL

Éléments de commande face avant



- | | |
|---|---|
| 1. MENU | Ouvrir/fermer le menu OSD |
| 2. CH- | Sélectionner la chaîne (numéro de chaîne précédent) ; dans le menu, une position vers le bas |
| 3. CH+ | Sélectionner la chaîne (numéro de chaîne suivant) ; dans le menu, une position vers le haut |
| 4. V- | Diminuer le volume ; dans le menu, une position vers la gauche ; confirmer la sélection |
| 5. V+ | Augmenter le volume ; dans le menu, une position vers la droite ; confirmer la sélection |
| 6. TV/AV | Appeler la liste des sources d'entrée (sélectionner avec CH +/- et confirmer avec V +/-) |
| 7. | DEL verte : appareil allumé
DEL rouge : appareil en Stand-by |
| 8. | Récepteur des signaux de la télécommande |
| 9.  | Met l'appareil en mode Stand-by et le rallume |
| 10. | Support |
| 11. | Haut-parleur stéréo |
| 12. | Écran TFT 19" |
| 13. | Logement du DVD |
| 14.  | DVD : chapitre suivant
CD : titre suivant / image suivante |
| 15.  | DVD : chapitre précédent
CD : titre précédent / image précédente |
| 16.  | Arrêter le DVD / CD |
| 17.  | Mettre le DVD / CD en pause/démarrer la lecture |
| 18.  | Éjecter le DVD / CD |

Raccordements face arrière

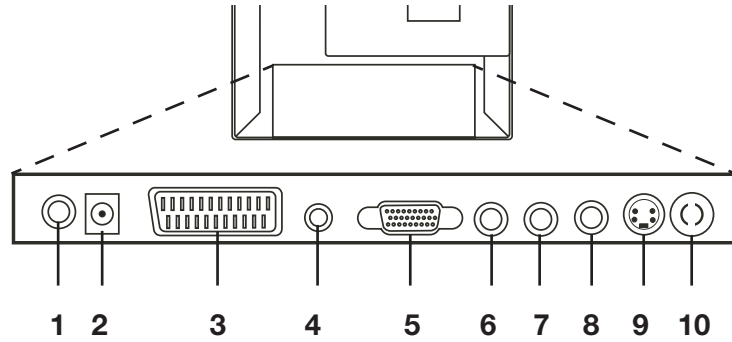

- | | |
|---|--|
| <p>1. COAX</p> <p>2. Power</p> <p>3. SCART</p> <p>4. PC Audio</p> <p>5. VGA</p> <p>6. (AV) R</p> <p>7. (AV) L</p> <p>8. Video</p> <p>9. S-Video</p> <p>10. RF</p> | <p>Sortie / audio numérique (câble coaxial Cinch sur prise Cinch)</p> <p>Entrée / adaptateur secteur</p> <p>Entrée / raccordement du magnétoscope, du lecteur de DVD ou du boîtier décodeur</p> <p>Entrée / raccordement du PC</p> <p>Entrée / raccordement du PC</p> <p>Entrée / raccordement du magnétoscope, du lecteur de DVD ou du boîtier décodeur (son)</p> <p>Entrée / raccordement du magnétoscope, du lecteur de DVD ou du boîtier décodeur (son)</p> <p>Entrée / raccordement du magnétoscope, du lecteur de DVD ou du boîtier décodeur (vidéo)</p> <p>Entrée / raccordement d'un caméscope, d'un PC ou d'un magnétoscope (vidéo)</p> <p>Entrée / raccordement d'un câble coaxial de 75 Ω avec signal d'antenne</p> |
|---|--|

Télécommande

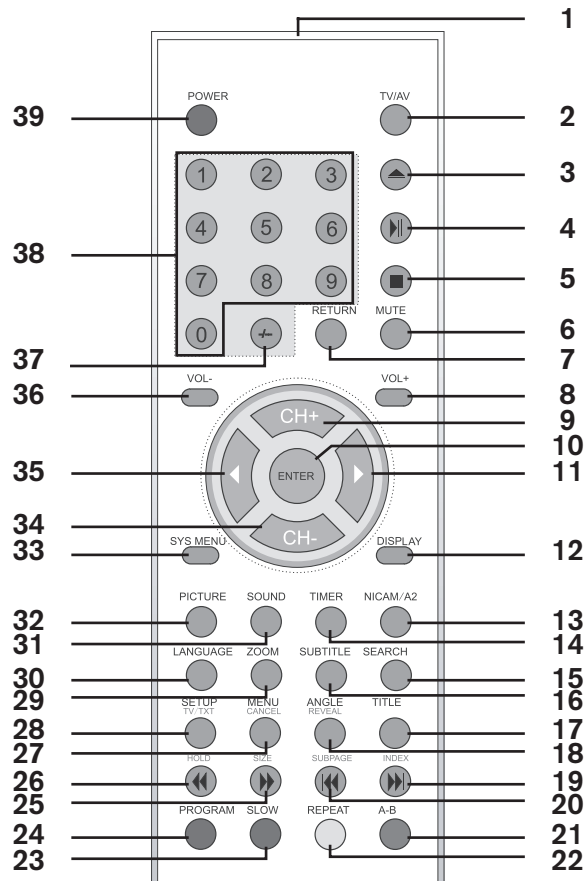

- | | |
|---|--|
| <p>1.</p> <p>2. TV/AV</p> <p>3. ▲</p> <p>4. ► </p> <p>5. ■</p> <p>6. MUTE</p> <p>7. RETURN</p> <p>8. VOL+</p> <p>9. CH+</p> <p>10. ENTER</p> <p>11. ►</p> <p>12. DISPLAY</p> <p>13. NICAM/A2</p> <p>14. TIMER</p> <p>15. SEARCH</p> <p>16. SUBTITLE</p> <p>17. TITLE</p> <p>18. ANGLE REVEAL</p> <p>19. ►► INDEX</p> | <p>Émetteur à infrarouges</p> <p>Appeler la liste des sources d'entrée (sélectionner avec CH +/- et confirmer avec ►)</p> <p>Éjecter le DVD / CD</p> <p>Mettre le DVD / CD en pause/démarrer la lecture</p> <p>Arrêter le DVD / CD</p> <p>Couper et rétablir le son</p> <p>Passer à la chaîne précédente</p> <p>Augmenter le volume</p> <p>Sélectionner la chaîne (numéro de chaîne suivant) ; dans le menu, une position vers le haut</p> <p>Confirmer les changements dans les menus (DVD)</p> <p>Dans le menu, une position vers la droite ; confirmer les modifications dans les menus (TV)</p> <p>Afficher les informations actuelles (TV, DVD, CD)</p> <p>Réglages du son (mono / stéréo)</p> <p>Sélectionner l'intervalle de temps pour la coupure automatique</p> <p>Rechercher des chapitres/titres sur le DVD/CD</p> <p>DVD : afficher/masquer les sous-titres</p> <p>Appeler le menu « Titre » du DVD</p> <p>DVD : commuter sur d'autres angles de vue</p> <p>Télétexte : afficher les informations masquées</p> <p>DVD : chapitre suivant</p> <p>CD : titre suivant / image suivante</p> <p>Télétexte : appeler la page 100</p> |
|---|--|

- 20. ◀◀ SUBPAGE** DVD : chapitre précédent
CD : titre précédent / image précédente
Télétexte : appeler des sous-pages (avec les touches numériques)
- 21. BLEU A-B** DVD/CD : sélectionner une séquence choisie et la lire en boucle
Télétexte : appeler les pages/thèmes indiqués en bleu
- 22. JAUNE REPEAT** DVD/CD : répéter le chapitre/titre/répertoire
Télétexte : appeler les pages/thèmes indiqués en jaune
- 23. VERT SLOW** DVD : activer/désactiver le ralenti
Télétexte : appeler les pages/thèmes indiqués en vert
- 24. ROUGE PROGRAM** DVD/CD : programmer la lecture
Télétexte : appeler les pages/thèmes indiqués en rouge
- 25. ▶▶ SIZE** DVD/CD : avance rapide
Télétexte : agrandir le texte
- 26. ◀◀ HOLD** DVD/CD : retour rapide
Télétexte : interrompre/activer la navigation dans les sous-pages
- 27. MENU CANCEL** DVD : appeler le menu // SVCD et VCD2 : activer et désactiver le PBC
Télétexte : masquer le télétexte
- 28. SETUP TV/TXT** DVD : appeler le menu OSD
Télétexte : télétexte Activé/ Mixte / Désactivé
- 29. ZOOM** Agrandir le cadrage
- 30. LANGUAGE** DVD : sélectionner la langue du DVD
- 31. SOUND** Afficher les réglages du son
- 32. PICTURE** Afficher les réglages de l'image
- 33. SYS MENU** Afficher le menu OSD du téléviseur
- 34. CH-** Sélectionner la chaîne (numéro de chaîne précédent) ; dans le menu, une position vers le bas
- 35. ◀** Dans le menu, une position vers la gauche
- 36. VOL -** Diminuer le volume
- 37. -/--** Entrer des numéros à deux/trois chiffres
- 38. 0-9** Pour entrer, par ex., des numéros de chapitre, de page ou de titre
- 39. POWER** Commuter l'appareil en mode Stand-by et le rallumer

3. PRÉPARATION

3.1 ÉLÉMENTS LIVRÉS

Assurez-vous en ouvrant les cartons que les éléments suivants ont été fournis :

- Téléviseur avec support
- Adaptateur avec câble secteur
- Télécommande (2 piles de type R6 AA 1,5 V incl.)
- Câble AV
- Mode d'emploi et garantie

3.2 INSERTION DES PILES

Deux piles de type R 6 AA sont nécessaires.

1. Enlevez le couvercle du logement des piles situé au-dessous de la télécommande.
2. Insérez les piles fournies avec l'appareil.
Important ! Respectez la polarité (+ et -).
3. Remettre le couvercle du logement des piles.



3.3 INSTALLATION DE L'APPAREIL

- Posez votre téléviseur sur une surface stable et plane. Veillez à ce que le support puisse supporter le poids de l'appareil.
- N'exposez pas l'appareil à une chaleur extrême ou à l'humidité.
- Veillez à garantir une ventilation suffisante autour de l'appareil. Si l'appareil est monté dans un meuble mural, il faut laisser un espace de minimum 10 cm autour de l'appareil afin de garantir une ventilation adéquate.

3.4 RACCORDEMENT DU CÂBLE D'ANTENNE

Le téléviseur dispose d'un tuner permettant de recevoir des signaux télévisés analogiques via l'antenne extérieure ou le raccordement de câble.

Important ! Raccordez le câble d'antenne avant de brancher la fiche secteur dans la prise de courant. Pour obtenir une qualité d'image optimale et parfaite, utilisez un câble d'antenne à double blindage de 75 Ω .

1. Branchez un câble d'antenne de 75 Ω à votre raccord d'antenne.
2. Branchez l'autre extrémité dans la prise d'antenne **RF**. Celle-ci se situe à l'arrière du téléviseur.
3. Appuyez sur la touche  de l'appareil ou sur la touche **POWER** de la télécommande pour allumer l'appareil.
4. Appuyez sur la touche **TV/AV**.
5. À l'aide des touches **CH +/-**, sélectionnez **TV** dans le menu et quittez le menu avec les touches **V +/-** de l'appareil ou avec la touche  de la télécommande.

Remarque : pour recevoir une chaîne, il faut d'abord effectuer une recherche des chaînes (voir « Mémorisation automatique des chaînes » à la page 15).

Transmission en boucle du signal d'antenne

En règle générale, les magnétoscopes et les enregistreurs DVD avec disque dur disposent de leur propre tuner. Par conséquent, ils ont leur propre entrée d'antenne et, en général, ils ont également leur propre sortie d'antenne.

1. Branchez l'enregistreur à votre raccord d'antenne via un câble d'antenne de 75 Ω.
2. Branchez un câble d'antenne de 75 Ω à la sortie d'antenne de l'enregistreur.
3. Branchez l'autre extrémité dans la prise d'antenne **RF**. Celle-ci se situe à l'arrière du téléviseur.
4. Appuyez sur la touche \odot de l'appareil ou sur la touche **POWER** de la télécommande pour allumer l'appareil.
5. Appuyez sur la touche **TV/AV**.
6. À l'aide des touches **CH +/-**, sélectionnez **TV** dans le menu et quittez le menu avec les touches **V +/-** de l'appareil ou avec la touche **▶** de la télécommande.

Si aucune image n'apparaît, vérifiez si l'enregistreur est en mode Stand-by et, le cas échéant, allumez-le.

3.5 RACCORDEMENT D'UN TUNER DVB-T, D'UN RÉCEPTEUR SATELLITE ET D'UN DÉCODEUR NUMÉRIQUE

1. Si vous utilisez un tuner DVB-T, un récepteur satellite ou un décodeur pour, par ex., la télévision payante, branchez-le à la prise **SCART** via un câble péritel entièrement câblé.
2. Appuyez sur la touche **TV/AV** de la télécommande du téléviseur et sélectionnez l'entrée **SCART**.
3. Quittez le menu avec les touches **V +/-** de l'appareil ou avec la touche **▶** de la télécommande.

3.6 RACCORDEMENT AU SECTEUR

Le téléviseur est conçu pour un courant alternatif de 100-240 V~ 50/60 Hz.

ATTENTION : branchez d'abord tous les appareils avant de brancher le téléviseur sur le secteur. Après avoir branché l'appareil, la prise de courant doit rester facilement accessible.

3.7 RÉGLAGE DE LA LANGUE DU MENU

1. Appuyez sur la touche \odot de l'appareil ou sur la touche **POWER** de la télécommande pour allumer l'appareil.
2. Appelez le menu en appuyant sur la touche **MENU** de l'appareil ou sur **SYS MENU** de la télécommande. Le menu principal avec le sous-menu *Image* s'affiche.
3. À l'aide des touches **CH +/-**, appelez le point de menu *Fonction*.
4. Appuyez sur **▶** pour ouvrir le sous-menu. Le sous-menu *Langue* s'affiche sur fond vert.
5. Changez la langue à l'aide des touches **◀ / ▶**.
6. La touche **(SYS) MENU** vous permet de revenir dans le menu.

3.8 SÉLECTION DE LA SOURCE



1. Appuyez sur la touche **TV/AV**. Le menu contenant la liste des sources (appareils aux prises correspondantes) s'affiche.
2. Sélectionnez la source souhaitée à l'aide des touches **CH +/-** et appuyez sur la touche **▶** de la télécommande ou sur une des touches **V +/-** de l'appareil.

4. RACCORDEMENT D'APPAREILS EXTERNES

Le téléviseur est équipé d'une série de prises auxquelles de nombreux appareils (par ex. magnétoscopes, lecteurs de DVD, tuners DVB-T et boîtiers décodeurs) peuvent être raccordés.

Important ! Veillez à ce que le téléviseur et les appareils à raccorder soient éteints avant de les brancher. Respectez les notices des appareils que vous désirez raccorder.

Raccordement péritel

Le raccordement péritel situé à l'arrière de l'appareil permet une transmission de bonne qualité des signaux analogiques de l'image et du son. Vous pouvez y brancher des appareils, tels que des magnétoscopes, des tuners DVB-T, des récepteurs satellites, des consoles de jeux ou des décodeurs pour la télévision payante.

- Branchez l'appareil à la prise péritel **SCART** via un câble péritel entièrement câblé.
- Appuyez sur la touche **TV/AV** de la télécommande du téléviseur et sélectionnez l'entrée **SCART**.

Raccordements vidéo

Les prises Cinch (**AV**) R/L et **VIDEO** ou **S-VIDEO** vous permettent notamment de raccorder une caméra vidéo au téléviseur.

- Branchez l'appareil à l'aide du câble AV fourni aux prises (**AV**) R/L et **Video** ou **S-Video**.
- Appuyez sur la touche **TV/AV** et sélectionnez l'entrée **AV** ou **S-Video** pour recevoir le signal sur le téléviseur.

Important ! Lors du raccordement via un câble AV, veillez à ce que les couleurs des prises concordent (par ex. Vidéo=jaune, Audio L=blanc et Audio R=rouge).

Raccordement du PC

- À l'aide du câble D-Sub, reliez la prise Monitor du PC et la prise **VGA** du téléviseur.
- À l'aide d'un câble audio, reliez la prise audio du PC et la prise **PC Audio** du téléviseur.
- Allumez le PC.
- Appuyez sur la touche **TV/AV** et sélectionnez l'entrée **PC** pour recevoir le signal du PC sur le téléviseur.
- Quittez le menu avec les touches **V +/-** de l'appareil ou avec la touche **►** de la télécommande.

Raccordement d'un amplificateur audio

Le raccordement **COAX** vous permet de brancher le téléviseur, par ex., à un amplificateur/récepteur AV.

- À l'aide d'un câble audio numérique disponible dans le commerce spécialisé (câble coaxial Cinch sur prise Cinch), reliez la sortie **COAX** du téléviseur à l'entrée numérique (prise coaxiale Cinch) de votre amplificateur/récepteur AV.

Remarque : effectuez les réglages pour la sortie dans le menu du système DVD sous **AJUSTER AUDIO / SORTIE AUDIO**.

5. FONCTIONS DE BASE (TÉLÉVISEUR LCD)

5.1 MISE EN SERVICE ET HORS SERVICE DU TÉLÉVISEUR

- Appuyez sur la touche **⏻** de l'appareil ou sur **POWER** de la télécommande. Le téléviseur s'allume et vous pouvez utiliser ses fonctions. Si des chaînes ont déjà été réglées, la dernière chaîne qui a été regardée s'affiche.
- Pour éteindre le téléviseur, appuyez sur la touche **⏻** de l'appareil ou sur **POWER** de la télécommande. Le son et l'image sont coupés. Cependant, le téléviseur reste en veille (Stand-by).

Recommandation : vu que l'appareil continue à consommer du courant en mode veille, débranchez la fiche secteur lorsque vous n'utilisez pas l'appareil pendant une période prolongée.

Coupure automatique

En mode TV, l'appareil bascule automatiquement en mode Stand-by, si durant 15 minutes il ne reçoit aucun signal, par ex. à la fin du programme.

5.2 SÉLECTION DES CHAÎNES

- Utilisez les touches **CH+ /-** ou les touches numériques pour sélectionner la chaîne souhaitée.
- Pour les numéros à deux ou trois chiffres, appuyez d'abord sur la touche **-/--** jusqu'à ce que **--** ou **---** s'affiche à l'écran.
- Appuyez sur la touche **RETURN** de la télécommande pour visionner la chaîne précédente.

5.3 RÉGLAGE DU VOLUME

- Utilisez les touches **VOL +/-** ou **V +/-** pour régler le volume.
- Appuyez sur la touche **MUTE** de la télécommande pour couper momentanément le son. À l'aide de la touche **MUTE** ou des touches **VOL +/-** ou **V +/-**, vous rétablissez le son.

5.4 STRUCTURE DU MENU OSD

Le menu OSD (On Screen Display, affichage à l'écran) vous permet de sélectionner différentes fonctions et d'effectuer des réglages.

Menu principal

1. Appuyez sur la touche **(SYS) MENU** pour appeler le menu OSD. Les points du menu principal figurent dans la partie gauche. Le menu *Image* s'affiche.
2. Sélectionnez d'abord le point souhaité du menu principal à l'aide des touches **CH +/-**. Les sous-menus s'affichent dans le coin supérieur droit de la fenêtre.
3. Pour activer un sous-menu, appuyez sur la touche **▶** de la télécommande. La première ligne du sous-menu est sélectionnée.
4. La touche **(SYS) MENU** vous permet de revenir dans le menu principal.

Sous-menus

Les touches **CH +/-** vous permettent de sélectionner un sous-menu. Ici, vous pouvez

- soit effectuer les réglages directement à l'aide des touches **◀ / ▶**
- soit appeler d'autres menus avec la touche **▶** et, ensuite, effectuer des réglages à l'aide des touches **◀ / ▶** ou **CH +/-**.

Quitter les menus

Lorsque des entrées doivent être confirmées, utilisez les touches **V+/-** de l'appareil ou la touche **►** de la télécommande. Le menu est masqué.

Lorsque vous êtes dans les autres points de menu, utilisez la touche **(SYS) MENU** pour remonter progressivement dans les menus. Vos réglages sont mémorisés.

Si aucun réglage n'est effectué pendant env. 10 secondes, l'écran revient au menu précédent.

6. RÉGLAGE DES CHAÎNES

Remarque : pour régler les chaînes, vous devez choisir **TV** comme entrée. Pour régler les chaînes lorsque des boîtiers décodeurs ou des tuners DVB-T sont branchés, lisez attentivement le mode d'emploi de l'appareil branché.

6.1 MÉMORISATION AUTOMATIQUE DES CHAÎNES

Vous avez deux possibilités pour rechercher des chaînes télévisées et les mémoriser : automatiquement avec **Synto. Auto** ou manuellement avec **Synto. Manuelle**.



1. Appuyez sur la touche **(SYS) MENU** pour afficher le menu principal OSD.
2. À l'aide des touches **CH +/-**, sélectionnez le menu **Chaîne**.
3. Appuyez sur la touche **►** pour appeler le sous-menu. **Synto. Auto** est sélectionné.
4. Appuyez sur la touche **►** pour lancer la recherche des chaînes.
La barre de réglage s'affiche. La recherche commence et s'arrête automatiquement. Si vous souhaitez l'interrompre avant, appuyez sur la touche **(SYS) MENU**.

6.2 MÉMORISATION MANUELLE DES CHAÎNES

1. Appuyez sur la touche **(SYS) MENU** pour afficher le menu principal OSD.
2. À l'aide des touches **CH +/-**, sélectionnez le menu **Chaîne**.
3. Appuyez sur la touche **►** pour appeler le sous-menu.
4. Sélectionnez **Synto. Manuelle**. à l'aide des touches **CH +/-** et appuyez sur la touche **►**.
5. À l'aide des touches **◀ / ►**, sélectionnez un numéro de chaîne (**Canal**).
6. Sélectionnez **Rech.** et lancez la recherche à l'aide des touches **◀ / ►**. La barre de réglage s'affiche et la recherche commence. Lorsqu'une chaîne a été trouvée, la recherche s'arrête.
7. Appuyez sur une des touches **◀ / ►** pour continuer la recherche ou utilisez les touches **CH +/-** pour atteindre **Enregistrer** et appuyez sur **►** pour mémoriser la chaîne.

6.3 RÉGLAGE FIN DE LA RÉCEPTION DES CHAÎNES

La fonction *Réglage Fin* vous permet de régler manuellement le tuner du téléviseur, si vous rencontrez des problèmes avec le réglage des chaînes analogiques.

1. Appuyez sur la touche **(SYS) MENU** pour afficher le menu principal OSD.
2. À l'aide des touches **CH +/-**, sélectionnez le menu *Chaîne*.
3. Appuyez sur la touche **►** pour appeler le sous-menu.
4. Sélectionnez *Réglage Fin* à l'aide des touches **CH +/-** et appuyez sur la touche **►**.

La barre de réglage s'affiche.



5. Effectuez le réglage fin à l'aide des touches **◀ / ►**.
6. Utilisez les touches **CH +/-** pour atteindre *Enregistrer* et appuyez sur **►** pour mémoriser le réglage.

6.4 ÉDITION DES RÉGLAGES DES CHAÎNES

Après avoir recherché les chaînes, celles-ci sont mémorisées dans l'ordre dans lequel elles ont été trouvées. Vous pouvez modifier cet ordre en permutant des chaînes ou en sélectionnant différentes chaînes de sorte qu'elles soient ignorées lors de la navigation avec les touches **CH +/-**.

Permuter les chaînes

1. Appuyez sur la touche **(SYS) MENU** pour afficher le menu principal OSD.
2. À l'aide des touches **CH +/-**, sélectionnez le menu *Chaîne*.
3. Appuyez sur la touche **►** pour appeler le sous-menu.
4. Sélectionnez *Trier* à l'aide des touches **CH +/-** et appuyez sur la touche **►**.

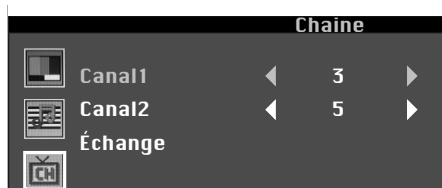

5. Réglez le premier numéro de chaîne (*Canal1*) à l'aide des touches **◀ / ►**. La chaîne correspondante s'affiche en arrière-plan.
6. Utilisez les touches **CH +/-** pour atteindre *Canal2* et réglez le deuxième numéro de chaîne à l'aide des touches **◀ / ►**.
7. Utilisez les touches **CH +/-** pour atteindre *Échange* et appuyez sur la touche **►** pour permuter les numéros de chaîne.

Ignorer les chaînes

Différentes chaînes peuvent être ignorées lors de la navigation avec les touches **CH +/-**.

1. Sélectionnez la chaîne qui doit être ignorée.
2. Appuyez sur la touche **(SYS) MENU** pour afficher le menu principal OSD.
3. À l'aide des touches **CH +/-**, sélectionnez le menu *Chaîne*.
4. Appuyez sur la touche **►** pour appeler le sous-menu.
5. Sélectionnez *Supprimer* à l'aide des touches **CH +/-**.
6. Appuyez sur la touche **►** pour commuter la fonction « ignorer les chaînes » sur *Marche* ou sur *Arrêt*.
7. Pour quitter le menu, appuyez sur la touche **(SYS) MENU**.

Sélectionner le système TV

Sous le point *Système Son* dans le menu *Chaîne*, vous pouvez choisir entre différents systèmes TV. En général, cette opération n'est pas nécessaire, mais elle peut être réglée pour chaque numéro de chaîne.

7. RÉGLAGE DE L'IMAGE ET DU SON

7.1 MODIFIER LES RÉGLAGES DE L'IMAGE

Votre téléviseur dispose de 4 réglages prédéfinis en usine (*Standard*, *Doux*, *Dynamique* et *Utili.*). Vous pouvez sélectionner ces réglages en appuyant sur la touche **PICTURE** de la télécommande (ou dans le menu *Image*). Si vous sélectionnez *Utili.*, vos réglages d'image personnels s'affichent.

Mode image Utilisateur

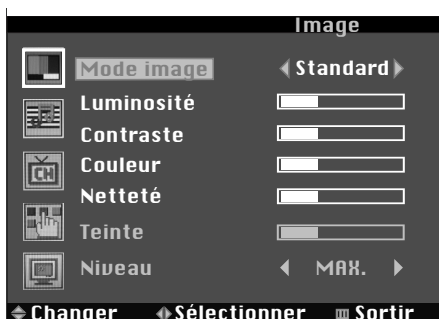

1. Appuyez sur la touche **(SYS) MENU** pour afficher le menu principal OSD.
2. Appuyez sur ► pour sélectionner *Mode image*.
3. À l'aide des touches ◀ / ▶, sélectionnez le réglage *Utili.*
4. À l'aide des touches **CH +/-**, sélectionnez le réglage d'image que vous souhaitez modifier :

Luminosité

Contraste

Couleur

Netteté

Teinte (est uniquement activé lorsque les signaux NTSC sont lus).

Les barres de réglage de l'image s'affichent.

5. Réglez la valeur souhaitée à l'aide des touches ◀ / ▶ et appuyez sur la touche **(SYS) MENU** pour mémoriser votre réglage.
6. Répétez les étapes 4 et 5 pour modifier d'autres réglages d'image.

Remarque :

Vous pouvez également modifier les réglages d'image en d'autres modes. Toutefois, les modifications sont toujours mémorisées en mode *Utili.*

En mode PC, seuls *Luminosité* et *Contraste* peuvent être réglés.

7.2 MODIFICATION DU FORMAT DE L'ÉCRAN

Votre téléviseur dispose de 2 formats d'écran : *MAX.* et *4:3*.

MAX.

En mode vidéo 16:9 : aucun changement.

En mode vidéo 4:3 : extension horizontale du signal vidéo 4:3 pour l'adapter à l'écran 16:9
4:3

En mode vidéo 16:9 : l'image est comprimée.

En mode vidéo 4:3 : aucune extension. Des zones grises apparaissent à côté de l'image.

1. Appuyez sur la touche **(SYS) MENU** pour afficher le menu principal OSD.
2. Appuyez sur ► pour sélectionner *Mode image*.
3. À l'aide des touches **CH +/-**, sélectionnez le réglage *Niveau*.
4. À l'aide des touches ◀ / ▶, sélectionnez un format d'image.
5. Pour quitter le menu, appuyez sur la touche **(SYS) MENU**.

7.3 RÉGLAGE DE L'IMAGE (PC)

En mode PC, vous pouvez régler l'affichage et la position de l'image dans le menu **PC**.

Remarque : le menu peut être appelé uniquement lorsqu'un PC est branché.

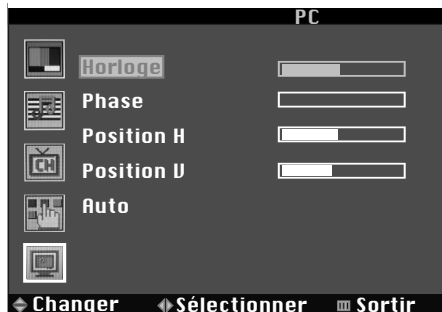

1. Appuyez sur la touche **(SYS) MENU** pour afficher le menu principal OSD.
2. À l'aide des touches **CH +/-** sélectionnez le menu **PC**.
3. Appuyez sur **►** pour sélectionner **Horloge**.
4. À l'aide des touches **CH +/-**, sélectionnez le réglage que vous souhaitez modifier :
 - Horloge** (fréquence d'horloge)
 - Phase** (synchronisation)
 - Position H** (position horizontale)
 - Position V** (position verticale)
 Les barres de réglage s'affichent.

5. Réglez la valeur souhaitée à l'aide des touches **◀ / ▶** et appuyez sur la touche **(SYS) MENU** pour mémoriser le réglage.
6. Répétez les étapes 4 et 5 pour modifier d'autres réglages.

En règle générale, le réglage **Auto** (réglage automatique) doit vous permettre d'obtenir les meilleurs résultats. Confirmez ce réglage à l'aide de la touche **►**.

7.4 MODIFICATION DES RÉGLAGES DU SON

Votre téléviseur dispose de 4 réglages du son prédéfinis en usine (**Standard, Voix, Film et Utili.**). Vous pouvez sélectionner ces réglages en appuyant sur la touche **SOUND** de la télécommande (ou dans le menu **Son**). Si vous sélectionnez **Utili.**, vous pouvez afficher vos réglages du son personnels.

Mode son Utilisateur

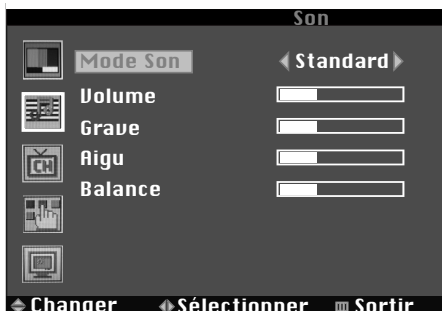

1. Appuyez sur la touche **(SYS) MENU** pour afficher le menu principal OSD.
2. À l'aide des touches **CH +/-**, sélectionnez le menu **Son**.
3. Appuyez sur **►** pour sélectionner **Mode Son**.
4. À l'aide des touches **◀ / ▶**, sélectionnez le réglage **Utili.**
5. À l'aide des touches **CH +/-**, sélectionnez le réglage de son que vous souhaitez modifier :
 - Volume**
 - Grave**
 - Aigu**
 - Balance**
 Les barres de réglage du son s'affichent.

6. Réglez la valeur souhaitée à l'aide des touches **◀ / ▶** et appuyez sur la touche **(SYS) MENU** pour mémoriser le réglage.
7. Répétez les étapes 5 et 6 pour modifier d'autres réglages.

Remarque :

Vous pouvez également modifier les réglages du son en d'autres modes. Toutefois, les modifications sont toujours mémorisées en mode **Utili.**

Le volume peut être également modifié à l'aide des touches **VOL +/-** et **V +/-**.

Lecture stéréo/mono

- Appuyez sur la touche **NICAM/A2** de la télécommande pour commuter entre le son stéréo et le son mono.

8. AUTRES FONCTIONS DU TÉLÉVISEUR

8.1 LANGUE DU MENU



1. Appuyez sur la touche **(SYS) MENU** pour afficher le menu principal OSD.
2. À l'aide des touches **CH +/-**, sélectionnez le menu *Fonction*.
3. Appuyez sur ► pour sélectionner *Langue*.
4. Sélectionnez une langue à l'aide des touches ◀ / ▶.
5. Appuyez sur la touche **(SYS) MENU** pour quitter le menu.

8.2 ÉCRAN BLEU

Si vous ne recevez aucune chaîne, vous pouvez afficher un arrière-plan bleu au lieu du bruit de l'image.

1. Appuyez sur la touche **(SYS) MENU** pour afficher le menu principal OSD.
2. À l'aide des touches **CH +/-**, sélectionnez le menu *Fonction*.
3. Appuyez sur ► pour sélectionner *Langue*.
4. À l'aide des touches **CH +/-**, sélectionnez *Ecran bleu*.
5. Appuyez sur la touche ► pour commuter le réglage « Écran bleu » sur *Marche* ou sur *Arrêt*.
6. Appuyez sur la touche **(SYS) MENU** pour quitter le menu.

8.3 LANGUE DU TÉLÉTEXTE

1. Appuyez sur la touche **(SYS) MENU** pour afficher le menu principal OSD.
2. À l'aide des touches **CH +/-**, sélectionnez le menu *Fonction*.
3. Appuyez sur ► pour sélectionner *Langue*.
4. À l'aide des touches **CH +/-**, sélectionnez *TXT Langue*.
5. Sélectionnez une langue à l'aide des touches ◀ / ▶.
6. Appuyez sur la touche **(SYS) MENU** pour quitter le menu.

8.4 TEMPÉRATURE DE COULEUR

Votre téléviseur dispose de 4 préréglages (*Standard*, *Chaud*, *Froid* et *Utili.*). Vous pouvez sélectionner ces réglages dans le menu *Fonction*. Si vous sélectionnez *Utili.*, vos réglages d'image personnels s'affichent.

Mode Utilisateur

1. Appuyez sur la touche **(SYS) MENU** pour afficher le menu principal OSD.
2. À l'aide des touches **CH +/-**, sélectionnez le menu *Fonction*.
3. Appuyez sur ► pour sélectionner *Langue*.
4. À l'aide des touches **CH +/-**, sélectionnez *Temp. Couleur*.
5. À l'aide des touches ◀ / ▶, sélectionnez le réglage *Utili.*
6. À l'aide des touches **CH +/-**, sélectionnez le réglage *Utilisateur-R* (rouge), *Utilisateur-G* (vert) ou *Utilisateur-B* (bleu).
7. Réglez la valeur souhaitée à l'aide des touches ◀ / ▶ et appuyez sur la touche **(SYS) MENU** pour mémoriser le réglage.
8. Répétez les étapes 6 et 7 pour modifier d'autres réglages.

8.5 DNR (RÉDUCTION NUMÉRIQUE DU BRUIT)

Cette fonction réduit le bruit d'image et, dès lors, améliore la qualité d'image lorsque les signaux sont faibles.

1. Appuyez sur la touche **(SYS) MENU** pour afficher le menu principal OSD.
2. À l'aide des touches **CH +/-**, sélectionnez le menu *Fonction*.
3. Appuyez sur ► pour sélectionner *Langue*.
4. À l'aide des touches **CH +/-**, sélectionnez *DNR*.
5. À l'aide des touches ◀ / ▶, sélectionnez un réglage (*Bas*, *Moyen* ou *Haut*).
6. Appuyez sur la touche **(SYS) MENU** pour quitter le menu.

8.6 RÉGLAGES USINE

Cette fonction vous permet de rétablir les réglages usine.

1. Appuyez sur la touche **(SYS) MENU** pour afficher le menu principal OSD.
2. À l'aide des touches **CH +/-**, sélectionnez le menu *Fonction*.
3. Appuyez sur ► pour sélectionner *Langue*.
4. À l'aide des touches **CH +/-**, sélectionnez *Réinitialiser*.
5. Appuyez sur la touche ► pour rétablir les réglages usine.

8.7 FONCTIONS DE LA MINUTERIE

Sous le point de menu *Minuterie* dans le menu *Fonction*, vous pouvez régler l'heure actuelle, un temps de mise hors service, un temps de mise en service et la chaîne qui doit s'afficher lorsque le téléviseur s'allume.

Réglage de l'heure

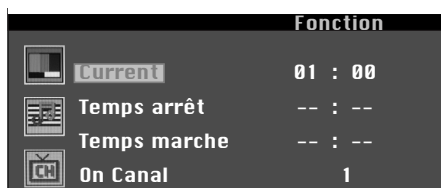

1. Appuyez sur la touche **(SYS) MENU** pour afficher le menu principal OSD.
2. À l'aide des touches **CH +/-**, sélectionnez le menu *Fonction*.
3. Appuyez sur ► pour sélectionner *Langue*.
4. À l'aide des touches **CH +/-**, sélectionnez *Minuterie*.
5. Appuyez sur ► pour activer la fonction.
Current s'affiche en couleur.
6. Appuyez sur ► pour atteindre les champs de saisie.
7. Réglez les heures et les minutes à l'aide des touches **CH +/-**.
8. Appuyez sur la touche **(SYS) MENU** pour quitter le menu.

Réglage du temps de mise en service et hors service

Vous pouvez régler votre téléviseur de manière à ce qu'il s'éteigne ou s'allume automatiquement à l'heure que vous avez définie.

1. Appuyez sur la touche **(SYS) MENU** pour afficher le menu principal OSD.
2. À l'aide des touches **CH +/-**, sélectionnez le menu *Fonction*.
3. Appuyez sur ► pour sélectionner *Langue*.
4. À l'aide des touches **CH +/-**, sélectionnez *Minuterie*.
5. Appuyez sur ► pour activer la fonction et sélectionnez à l'aide des touches **CH +/-** *Temps arrêt* ou *Temps marche*.
6. Appuyez sur ► pour atteindre les champs de saisie.
7. Réglez les heures et les minutes à l'aide des touches **CH +/-**.
8. Appuyez sur la touche **(SYS) MENU** pour quitter le menu.

Réglage des chaînes

Sélectionnez la chaîne qui s'affiche lors de la mise en service automatique du téléviseur.

Remarque : cette fonction est active uniquement lors de la mise en service automatique. Lors de la mise en service et hors service avec la touche, la dernière chaîne regardée s'affiche.

1. Appuyez sur la touche **(SYS) MENU** pour afficher le menu principal OSD.
2. À l'aide des touches **CH +/-**, sélectionnez le menu *Fonction*.
3. Appuyez sur **►** pour sélectionner *Langue*.
4. À l'aide des touches **CH +/-**, sélectionnez *Minuterie*.
5. Appuyez sur **►**, pour activer la fonction et sélectionnez à l'aide des touches **CH +/- On Canal**.
6. Appuyez sur **►** pour atteindre les champs de saisie.
7. Réglez la chaîne souhaitée à l'aide des touches **◀ / ►**.
8. Appuyez sur la touche **(SYS) MENU** pour quitter le menu.

Minuterie de mise en veille

Vous pouvez régler votre téléviseur de manière à ce qu'il s'éteigne automatiquement après l'écoulement d'un intervalle de temps prédéfini. Si vous éteignez et allumez de nouveau le téléviseur lors du réglage de la minuterie de mise en veille, celui-ci est effacé et doit être défini à nouveau. L'intervalle peut être réglé de *Off* (0 min.) à *120 min.* (*Off, 15, 30, 45, 60, 90, 120*).

- Appuyez sur la touche **TIMER** de la télécommande jusqu'à ce que le temps souhaité s'affiche. L'affichage est masqué après quelques secondes, le téléviseur s'éteint en fonction du temps défini.

9. TÉLÉTEXTE

Le télétexte est un service gratuit d'informations des chaînes. Il est transmis avec le signal télévisé et requiert en conséquence de bonnes conditions de réception. Le télétexte n'est pas proposé par toutes les chaînes.

En règle générale, les informations télétexte sont réparties en pages, thèmes et pages. Il existe des thèmes qui occupent plusieurs pages (2/3 = page deux sur trois) et des thèmes qui contiennent des informations masquées (réponses des énigmes, temps VPS, etc.).

Télétexte Activé / Mixte / Désactivé

La touche **TV/TEXT** de la télécommande vous permet d'activer ou de désactiver le télétexte.

Appuyez 1x sur **TV/TEXT** : télétexte activé, aucune image télévisée

Appuyez 2x sur **TV/TEXT** : télétexte affiché sur l'image télévisée

Appuyez 3x sur **TV/TEXT** : télétexte désactivé.

Vous pouvez également quitter le fonction télétexte en appuyant sur la touche **CANCEL**.

Touches de couleur

Sur presque toutes les pages télétexte figurent au bas de l'écran des champs de texte en couleur (rouge, vert, jaune, bleu). Lorsque vous appuyez sur la touche de couleur correspondante de la télécommande, ces pages/thèmes sont aussitôt appelé(e)s sans temps d'attente.

Appel des pages avec les touches numériques

Les numéros de page à trois chiffres actuels figurent dans le coin supérieur gauche de l'écran.

Tapez toujours le numéro de page à 3 chiffres à l'aide des touches numériques. Vous devez souvent attendre quelques secondes si la page recherchée n'est pas encore contenue dans la mémoire.

Appel des sous-pages

1. Appelez la page de télétexte souhaitée (avec sous-pages).
2. Appuyez sur la touche **SUBPAGE** et entrez le numéro de page de la sous-page à l'aide des touches numériques, par ex. 0001 pour la sous-page 1.
3. Appuyez une nouvelle fois sur la touche **SUBPAGE** pour quitter la fonction.

Fonction Hold

- Appuyez sur la touche **HOLD** pour arrêter ou lancer l'appel automatique des sous-pages.

Taille de l'affichage

- Appuyez sur la touche **SIZE** pour modifier l'affichage du télétexte à l'écran.

Informations masquées

Les pages de télétexte comprenant des jeux ou des énigmes peuvent contenir des solutions masquées. Appuyez sur la touche **REVEAL** pour afficher la solution. Cette fonction n'est pas prise en charge par toutes les chaînes.

10. FONCTIONS DE BASE (LECTEUR DE DVD)

Supports / formats lisibles

- Vidéo : DVD, DVD+R, DVD+RW, DVD-R, DVD-RW, VCD, S-VCD
- Audio : CD, MP3, CD-R, CD-RW,
- Autres formats : MPEG 4 et JPEG (CD photos)

Code régional

Un code régional est attribué à chaque lecteur de DVD et à chaque DVD. Le code régional attribué à ce lecteur de DVD est **2**. Vous ne pouvez lire que des DVD qui possèdent également le code régional **2** ou **0**. Le code régional **2** est valable en Europe continentale, **0** dans le monde entier. Lorsque vous essayez de lire un DVD avec un autre code régional, un message s'affiche à l'écran.

Informations générales

Les touches de la télécommande fonctionnent selon le support introduit (DVD, CD, etc.). Aussi, les fonctions de la télécommande ne sont-elles pas toujours disponibles sur les DVD achetés. Avec certains DVD achetés, les scènes qui précèdent le menu DVD ne peuvent pas être ignorées. Dès lors, d'autres fonctions ne sont pas disponibles. Il ne s'agit pas d'un dysfonctionnement de l'appareil.

10.1 ACTIVATION DU MODE DE FONCTIONNEMENT DVD

1. Appuyez sur la touche **TV/AV**. Le menu contenant la liste des sources (appareils aux prises correspondantes) s'affiche.
2. Sélectionnez le **DVD** à l'aide des touches **CH +/-** et appuyez sur la touche **►** de la télécommande ou sur une des touches **V+/-** de l'appareil.

10.2 MENU SETUP

- La touche **SETUP** vous permet d'appeler le menu OSD du lecteur de DVD. En appuyant une fois sur **SETUP**, la lecture du DVD s'arrête.
- Les touches **CH +/-** et **◀ / ▶** vous permettent de vous déplacer dans le menu. Pour valider une sélection ou des entrées, appuyez sur **ENTER**.
- Pour quitter un menu, appuyez de nouveau sur la touche **SETUP** ou sélectionnez **SORTIE MENU** à l'aide des touches fléchées **CH +/-** et appuyez sur **ENTER**.
- Pour sélectionner un autre point du menu principal, appuyez sur les touches **CH +/-** jusqu'à ce que le point de menu s'affiche dans la ligne d'en-tête. Ensuite, à l'aide de la touche **►**, activez le premier point du sous-menu et effectuez les sélections et les réglages à l'aide des touches **CH +/-** et **◀ / ▶**.
- La touche **◀** vous permet de quitter le sous-menu pour revenir dans le menu principal.
- Pour fermer la fenêtre **SETUP**, appuyez à nouveau sur la touche **SETUP**. La lecture se poursuit normalement.
- Si une touche ne possède aucune fonction dans le mode de fonctionnement actuel, **ENTRÉE INVALIDABLE** s'affiche à l'écran.

10.3 RÉGLAGES DE LA LANGUE

Dans le menu **AJUSTER LA LANGUE**, vous pouvez régler préalablement les langues pour les fonctions **OSD LANGUE**, **AUDIO LANGUE**, **SOUSTITR LANG** et **MENU LANGUE**. Ces réglages sont valables pour chaque DVD, si le DVD est compatible avec cette fonction et si la langue sélectionnée y est disponible.

Remarque : afin que ces réglages soient actifs, il faut relancer le DVD déjà inséré.

- **OSD LANGUE** : déterminez la langue dans laquelle le menu du lecteur doit s'afficher.
- **AUDIO LANGUE** : sélectionnez la langue dans laquelle vos DVD doivent démarrer. Si la langue sélectionnée n'est pas disponible, le DVD démarre dans une autre langue.
- **SOUSTITR LANG** : si vous sélectionnez une langue, les sous-titres du DVD s'afficheront ensuite dans cette langue (si disponible). Si **FER** a été sélectionné, aucun sous-titre ne s'affiche après le lancement.
- **MENU LANGUE** : déterminez la langue du menu du DVD.

Remarque : la langue audio et la langue des sous-titres (si disponibles) peuvent être définies pendant la lecture à l'aide des touches **LANGUAGE** ou **SUBTITLE**.

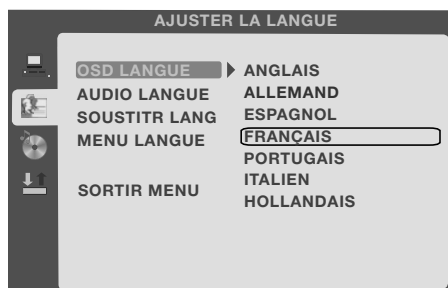

1. Appuyez sur **SETUP**.
2. À l'aide des touches **CH +/-**, sélectionnez **AJUSTER LA LANGUE**.
3. Appuyez sur **►** pour sélectionner **OSD LANGUE**.
4. À l'aide des touches **CH +/-**, sélectionnez la fonction souhaitée. La liste des langues pouvant être sélectionnées s'affiche à droite.
5. Appuyez sur **►** pour activer le réglage actuel.
6. À l'aide des touches **CH +/-**, sélectionnez la langue désirée et appuyez sur **ENTER**.
7. Sélectionnez **SORTIE MENU** (+ **ENTER**) ou appuyez sur **SETUP** pour quitter le menu.

10.4 RÉGLAGES DU SON

Sortie audio

Dans le menu **AJUSTER AUDIO**, vous pouvez déterminer de quelle manière le son numérique doit être transmis à un appareil branché.



1. Appuyez sur **SETUP**.
2. À l'aide des touches **CH +/-**, sélectionnez **AJUSTER AUDIO**.
3. Appuyez sur **►** pour sélectionner **SORTIE AUDIO**.
4. Appuyez de nouveau sur **►** pour activer le réglage actuel.
5. À l'aide des touches **CH +/-**, sélectionnez **ANALOGIQUE**, **SPDIF/RAW** ou **SPDIF/PCM**.
ANALOGIQUE : aucun signal numérique n'est diffusé.
SPDIF/RAW : les signaux numériques sont diffusés via la sortie **COAX** dans le format de canal 5.1.
SPDIF/PCM : les signaux numériques sont traités pour les amplificateurs stéréo à 2 canaux et sont diffusés via la sortie **COAX**.
6. Appuyez sur **ENTER**.
7. Sélectionnez **SORTIE MENU** (+ **ENTER**) ou appuyez sur **SETUP** pour quitter le menu.

Son

Vous pouvez influencer le son (aigus/graves) dans le menu **AJUSTER AUDIO**.

1. Appuyez sur **SETUP**.
2. À l'aide des touches **CH +/-**, sélectionnez **AJUSTER AUDIO**.
3. Appuyez sur **►** pour sélectionner **SORTIE AUDIO**.
4. À l'aide des touches **CH +/-**, sélectionnez **CLEF** et appuyez sur **►**. Le champ de réglage est activé.
5. À l'aide des touches **CH +/-**, sélectionnez le réglage souhaité et appuyez sur **ENTER**.
6. Sélectionnez **SORTIE MENU** (+ **ENTER**) ou appuyez sur **SETUP** pour quitter le menu.

Gamme dynamique

Dans le menu **AJUSTER DIGITAL**, vous pouvez régler la gamme dynamique de la lecture. Par exemple pour le mode nuit, le son des passages au volume élevé peut être réduit et celui des passages au volume bas peut être augmenté. Cette fonction est disponible uniquement pour le son numérique.

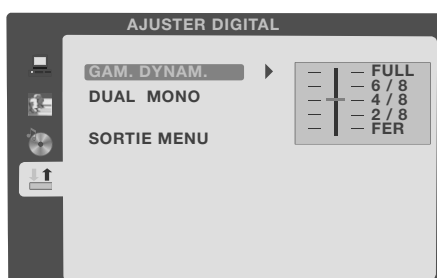

1. Appuyez sur **SETUP**.
2. À l'aide des touches **CH +/-**, sélectionnez **AJUSTER DIGITAL**.
3. Appuyez sur **►** pour sélectionner **GAM. DYNAM.**.
4. Appuyez de nouveau sur **►** pour activer le champ de réglage.
5. À l'aide des touches **CH +/-**, sélectionnez le réglage souhaité et appuyez sur **ENTER**.
6. Sélectionnez **SORTIE MENU** (+ **ENTER**) ou appuyez sur **SETUP** pour quitter le menu.

Stéréo/Mono

Dans le menu **AJUSTER DIGITAL**, vous pouvez commuter entre la lecture stéréo et la lecture mono pour les supports avec son stéréo (**MONO GAUCHE**, **MONO DROIT** ou **MONO MIXTE**).

1. Appuyez sur **SETUP**.
2. À l'aide des touches **CH +/-**, sélectionnez **AJUSTER DIGITAL**.
3. Appuyez sur **►** pour sélectionner **GAM. DYNAM.**.
4. À l'aide des touches **CH +/-**, sélectionnez **DUAL MONO** et appuyez sur **►**. Le champ de réglage s'affiche.
5. À l'aide des touches **CH +/-**, sélectionnez le réglage souhaité et appuyez sur **ENTER**.
6. Sélectionnez **SORTIE MENU** (+ **ENTER**) ou appuyez sur **SETUP** pour quitter le menu.

10.5 RÉGLAGES DE L'IMAGE

Norme de télévision

Votre lecteur de DVD peut lire les DVD PAL et NTSC. Toutefois, pour lire les DVD NTSC, le téléviseur doit être réglé en conséquence.

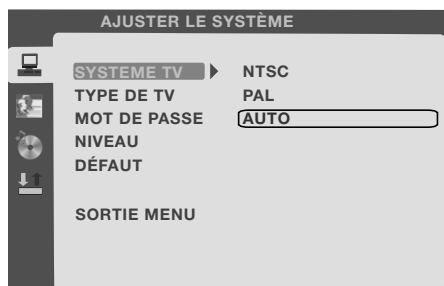

1. Appuyez sur **SETUP**.
2. Appuyez sur **►** pour sélectionner **AJUSTER LE SYSTÈME**.
3. Appuyez de nouveau sur **►** pour afficher la sélection.
4. À l'aide des touches **CH +/-**, sélectionnez le réglage souhaité.
NTSC : tous les DVD sont lus au format NTSC.
PAL : tous les DVD sont lus au format PAL.
AUTO : le format est pris en charge automatiquement sur le DVD.
5. Confirmez avec **ENTER**.
6. Sélectionnez **SORTIE MENU** (+ **ENTER**) ou appuyez sur **SETUP** pour quitter le menu.



Format de l'écran

1. Appuyez sur **SETUP**.
2. Appuyez sur ► pour sélectionner **SYSTEME TV**.
3. À l'aide des touches **CH +/-**, sélectionnez **TYPE DE TV** et appuyez sur ►. Le champ de réglage est activé.
4. À l'aide des touches **CH +/-**, sélectionnez le réglage souhaité :
 - 4:3PS** : (Pan Scan) hauteur pleine, les bords latéraux sont coupés, le cas échéant.
 - 4:3LB** : (Letterbox) 1es images 16:9 sont représentées avec une bande noire en haut et en bas.
 - 16:9** : réglage pour le format d'écran 16:9.
5. Confirmez avec **ENTER**.
6. Sélectionnez **SORTIE MENU** (+ **ENTER**) ou appuyez sur **SETUP** pour quitter le menu.



11. LECTURE

Ce chapitre décrit les différentes fonctions du lecteur lors de la lecture. Veuillez noter que les touches peuvent avoir différentes fonctions selon les supports de données utilisés.

11.1 INSERTION ET RETRAIT

L'appareil doit se trouver en mode de fonctionnement *DVD*. Le logement du DVD se situe du côté gauche de l'appareil.

1. Insérez le DVD/CD souhaité avec précaution dans la fente, la face imprimée étant dirigée vers l'avant. Il est introduit automatiquement. Pour les supports gravés des deux côtés, positionnez la face que vous voulez lire vers l'arrière.
2. Le DVD/CD est chargé. **FERMÉ** s'affiche à l'écran, puis **LIRE** s'affiche. Après avoir été chargés, les DVD, etc. démarrent automatiquement. Les opérations suivantes dépendent du type de support inséré. Voici quelques exemples :
 DVD originaux : en général, vous obtenez une scène de début, puis le menu principal du DVD.
 CD MP3 : affichent à l'écran une liste des titres et des répertoires.
 CD de musique : la lecture commence et une liste des titres s'affiche à l'écran (le cas échéant).
 CD photos : affichent à l'écran une liste des titres et des répertoires.
3. Appuyez sur ■ pour arrêter le DVD/CD.
4. Appuyez sur ▲. **OUVERT** s'affiche à l'écran et le DVD/CD sort de 2/3.
5. Retirez le DVD/CD.

11.2 LECTURE DU DVD

Fonctions standard

Fonction	Avec un DVD
Démarrage	À partir d'un menu : à l'aide des touches fléchées, sélectionnez <i>Start</i> ou <i>Play</i> - ensuite, appuyez sur ENTER ou sur ► .
	À partir de Stop ou de Pause : appuyez sur ► .
Pause	Appuyez sur ► . La lecture est interrompue et vous voyez une image fixe.
Stop	Appuyez une fois sur ■ : le lecteur de DVD s'arrête, mais il conserve la position en mémoire. Le DVD démarre à l'endroit où il a été arrêté.
	Appuyez deux fois sur ■ : le lecteur de DVD s'arrête.
Avance rapide	Appuyez sur ►►. Avance rapide avec une vitesse 2x, 4x, 8x et 20x et retour à la lecture normale.
Retour rapide	Appuyez sur ◀◀. Retour rapide avec une vitesse 2x, 4x, 8x et 20x et retour à la lecture normale.
Chapitre suivant	Appuyez sur ►►I.
Chapitre précédent	Appuyez sur I◀◀.
Appeler le menu	Appuyez sur TITLE ou sur MENU CANCEL .

Avec les SVCD et les VCD2

Lors de la lecture de supports SVCD et VCD2, activez et désactivez **PBC** en appuyant sur la touche **MENU/CANCEL**. Si vous activez le PBC, vous atteignez le menu ou la lecture commence au début du support.

Fonctions d'image

Zoom

Vous pouvez agrandir ou réduire l'image télévisée. Le lecteur de DVD vous propose 3 niveaux d'agrandissement et 3 niveaux de réduction. La valeur choisie s'affiche brièvement à l'écran après son activation.

1. Appuyez sur **ZOOM** jusqu'à ce que l'agrandissement/la réduction souhaité(e) soit défini(e).
2. Si vous appuyez sept fois sur **ZOOM**, vous revenez à la lecture normale. L'écran indique brièvement **ZOOM: FER**.

Vous pouvez également associer cette fonction à celle de l'image fixe.

L'agrandissement vous permet de voir seulement une section de l'image. Vous pouvez également déplacer cette section vers la gauche et vers la droite à l'aide des touches fléchées ◀ / ▶ et vers le haut et vers le bas à l'aide des touches **CH +/-**.

Ralenti

Il existe 6 niveaux de vitesse pour le ralenti (*1/2, 1/3, 1/4, 1/5, 1/6 et 1/7*).

1. Appuyez sur la touche **SLOW** pour commuter sur le ralenti. La vitesse choisie s'affiche brièvement à l'écran.
2. Chaque nouvelle pression sur une des touches modifie la vitesse.
3. Appuyez sur ▶|| pour revenir à la lecture normale.

Remarque : certains DVD ne prennent pas cette fonction en charge.

Modification de l'angle visuel

- La touche **ANGLE** permet de modifier l'angle visuel, si cette fonction est prise en charge par le DVD.

Fonctions de commande

Sélection directe du chapitre

- Appuyez sur une touche numérique pour entrer le numéro du chapitre souhaité. La saisie apparaît à l'écran et la lecture commence.

Remarque : pour sélectionner directement les titres portant un chiffre supérieur à 9, appuyez d'abord sur la touche **-/--** et, ensuite, sur le deuxième chiffre, par exemple **-/--** et **5** pour le titre 15. Pour les titres portant un chiffre supérieur à 19, appuyez à plusieurs reprises sur la touche **-/--**.

Appel d'un titre/chapitre ou d'un passage via SEARCH

1. Appuyez sur **SEARCH** au cours de la lecture. L'écran affiche une barre contenant des champs de saisie pour le titre (**TT**), le chapitre (**CH**) et la durée.
2. Appuyez sur ▶ pour sélectionner un des champs de saisie.
3. Entrez le titre, le chapitre ou la durée (heures, minutes et secondes) avec les touches numériques.
4. Appuyez sur **ENTER**. La lecture démarre.
5. Appuyez sur **SEARCH** pour masquer la barre contenant les champs de saisie.

Lecture programmée

Lorsque le DVD est inséré, vous pouvez programmer jusqu'à 16 chapitres dans un ordre de préférence.

1. Appuyez sur la touche **PROGRAM**. La fenêtre du programme s'ouvre.
2. À l'aide des touches numériques, entrez sous **T** le titre et sous **C** le chapitre. À l'aide des touches **CH +/-** et ◀ / ▶, sélectionnez les autres champs. Les entrées erronées peuvent être simplement écrasées. Si vous souhaitez supprimer l'ensemble du programme, utilisez les touches **CH +/-** et ◀ / ▶ pour atteindre **DÉGA**. et appuyez sur **ENTER**.

3. Si vous avez entré tous les titres souhaités, utilisez les touches fléchées **CH +/-** et **◀ / ▶** pour atteindre **PRODU.** et appuyez sur **ENTER**. Les titres programmés sont lus.
4. Le cas échéant, appuyez deux fois sur **■** pour interrompre la lecture programmée.

Répétition du titre/chapitre

1. Appuyez sur **REPEAT** au cours de la lecture. Un écran contenant les réglages actuels s'affiche.
2. Appuyez de nouveau sur **REPEAT** pour commuter entre **CHAPITRE**, **TITRE**, **TOUT RÉPÉTER** et **FER**.
CHAPITRE : répétition du chapitre actuel.
TITRE : répétition du titre actuel.
TOUT RÉPÉTER : répétition de tous les chapitres.
FER : quitter la fonction.

Répétition de séquences

Vous pouvez voir des séquences de film en boucle.

1. Appuyez sur **A-B** au cours de la lecture afin de définir un repère de début.
2. Appuyez encore une fois sur **A-B** afin de définir un repère de fin. Le film est répété en boucle entre ces deux repères.
3. Pour continuer à voir le film, appuyez de nouveau sur **A-B**.

Remarque : la séquence qui doit être répétée ne peut pas dépasser la fin d'un titre / chapitre.

Fonctions audio

Sélection de la langue

- Appuyez sur **LANGUAGE** pour basculer entre les différentes langues lorsque celles-ci sont disponibles sur le DVD.

Fonctions d'affichage

Sous-titres

- Appuyez sur **SUBTITLE** pour basculer entre les différentes langues lorsque celles-ci sont disponibles sur le DVD.

Autres informations

1. Appuyez sur **DISPLAY** pour afficher les informations sur le DVD (titre / chapitre / temps de lecture écoulé).
2. En appuyant une nouvelle fois sur la touche **DISPLAY**, d'autres informations s'affichent (langue / réglages audio, des sous-titres et de l'angle visuel).
3. Appuyez une troisième fois sur **DISPLAY** pour masquer l'affichage.

11.3 LECTURE DE CD

Fonctions standard

Fonction	Avec un CD
Démarrage	Appuyez sur ▶ II .
	À partir de Pause : appuyez sur ▶ II .
Pause	Appuyez sur ▶ II .

Fonction	Avec un CD
Stop	Appuyez une fois sur ■ : le lecteur s'arrête, mais il conserve la position en mémoire. Le CD démarre à l'endroit où il a été arrêté.
	Appuyez deux fois sur ■ : le lecteur s'arrête.
Avance rapide	Appuyez sur ►►. Avance rapide 2, 4, 8 ou 20 fois la vitesse en appuyant à plusieurs reprises sur la touche (le son n'est disponible qu'à 2 fois la vitesse normale). Retour à la lecture normale avec ►■.
Retour rapide	Appuyez sur ◀◀. Avance rapide 2, 4, 8 ou 20 fois la vitesse en appuyant à plusieurs reprises sur la touche (le son n'est disponible qu'à 2 fois la vitesse normale). Retour à la lecture normale avec ►■.
Titre suivant	Appuyez sur ►►■.
Titre précédent	Appuyez sur ◀◀■.

Fonctions d'affichage

Après le démarrage, les informations concernant le CD, par ex. le numéro de titre, le nombre de titres, le temps de lecture du titre actuel s'affichent à l'écran. La touche **DISPLAY** vous permet d'afficher et de masquer ces informations.

Fonctions de commande

Sélection directe d'un titre

- Appuyez sur les touches numériques pour entrer le numéro du titre souhaité. La saisie apparaît à l'écran et la lecture du titre commence.

Remarque : pour sélectionner directement les titres portant un chiffre supérieur à 9, appuyez d'abord sur la touche **-/--** et, ensuite, sur le deuxième chiffre, par exemple **-/--** et **5** pour le titre 15. Pour les titres portant un chiffre supérieur à 19, appuyez à plusieurs reprises sur la touche **-/--**.

Appel d'un titre ou d'un passage via **SEARCH**

- Appuyez sur **SEARCH** au cours de la lecture. L'écran affiche une fenêtre de menu contenant des champs de saisie pour le numéro de titre (**TRK**) et la durée du titre.
- Appuyez sur ► pour sélectionner un des champs de saisie.
- Entrez le titre ou la durée (heures, minutes et secondes) avec les touches numériques.
- Appuyez sur **ENTER**. La lecture démarre.
- Appuyez sur **SEARCH** pour masquer la barre contenant les champs de saisie.

Lecture programmée

Lorsque le CD est inséré, vous pouvez programmer jusqu'à 16 titres dans un ordre de préférence.

- Appuyez sur la touche **PROGRAM**. La fenêtre du programme s'ouvre.
- Entrez les titres avec les touches numériques. À l'aide des touches **CH +/-** et ◀ / ►, sélectionnez d'autres champs. Les entrées erronées peuvent être simplement écrasées. Si vous souhaitez supprimer l'ensemble du programme, utilisez les touches **CH +/-** et ◀ / ► pour atteindre **DÉGA**. et appuyez sur **ENTER**.
- Si vous avez entré tous les titres souhaités, utilisez les touches fléchées **CH +/-** et ◀ / ► pour atteindre **PRODU**. et appuyez sur **ENTER**. Les titres programmés sont lus.
- Le cas échéant, appuyez deux fois sur ■ pour interrompre la lecture programmée.

Répétition de titres

1. Appuyez sur **REPEAT** au cours de la lecture. Un écran contenant les réglages actuels s'affiche.
2. Appuyez de nouveau sur **REPEAT** pour commuter entre **RÉPÉTER 1**, **TOUT RÉPÉTER** et **FER**.
RÉPÉTER 1 : répétition du titre actuel.
TOUT RÉPÉTER : répétition de tous les titres.
FER : quitter la fonction.

Répétition de séquences

Vous pouvez écouter des séquences de musique en boucle.

1. Appuyez sur **A-B** au cours de la lecture afin de définir un repère de début.
2. Appuyez encore une fois sur **A-B** afin de définir un repère de fin. Le titre est répété en boucle entre ces deux repères.
3. Pour continuer à écouter le titre, appuyez de nouveau sur **A-B**.

11.4 LECTURE DE MP3

Remarque : il est possible que les fonctions des touches diffèrent de la description suivante. C'est le cas lorsque les CD MP3 n'ont pas été structurés normalement lors de l'enregistrement.

Fonctions standard

Fonction	Avec un MP3
Démarrage	Appuyez sur ► . À partir de Pause : appuyez sur ► .
Pause	Appuyez sur ► .
Stop	Appuyez une fois sur ■ : le lecteur s'arrête ; la lecture recommence à l'endroit où elle a été arrêtée. Appuyez deux fois sur ■ : le lecteur s'arrête ; la lecture recommence avec le premier titre du répertoire.
Avance rapide	Appuyez sur ►►. Avance rapide 2, 4, 8 ou 20 fois la vitesse en appuyant à plusieurs reprises sur la touche (le son n'est disponible qu'à 2 fois la vitesse normale). Retour à la lecture normale avec ► .
Retour rapide	Appuyez sur ◀◀. Avance rapide 2, 4, 8 ou 20 fois la vitesse en appuyant à plusieurs reprises sur la touche (le son n'est disponible qu'à 2 fois la vitesse normale). Retour à la lecture normale avec ► .
Titre suivant	Appuyez sur ►►I.
Titre précédent	Appuyez sur I◀◀.

Fonctions d'affichage MP3

Après avoir inséré le CD, son contenu s'affiche à l'écran : au-dessus le premier titre, au-dessous à gauche les répertoires et à droite les fichiers MP3 du premier répertoire.

Remarque : si une information ID3 est trop longue pour être affichée sur le téléviseur, elle est tronquée.

Autres informations sur le CD

- La touche **DISPLAY** vous permet d'afficher et de masquer à l'écran des informations concernant le CD, par ex. le numéro du titre, le nombre de titres et le temps de lecture du titre actuel.

Fonctions de commande

- Utilisez les touches **CH +/-** et **◀ / ▶** pour sélectionner des répertoires ou des fichiers MP3.
- Appuyez sur la touche **ENTER** pour ouvrir un répertoire ou pour lancer un fichier MP3.
Les touches fléchées vous permettent de sélectionner des répertoires ou de lancer directement des fichiers MP3.

Remarque : pour sélectionner directement les titres portant un chiffre supérieur à 9, appuyez d'abord sur la touche **-/--** et, ensuite, sur le deuxième chiffre, par exemple **-/--** et **5** pour le titre 15. Pour les titres portant un chiffre supérieur à 19, appuyez à plusieurs reprises sur la touche **-/--**.

Appel d'un titre ou d'un passage via SEARCH

1. Appuyez sur **SEARCH** au cours de la lecture. L'écran affiche une fenêtre de menu contenant des champs de saisie pour le numéro de titre (**TRK**) et la durée du titre.
2. Appuyez sur **▶** pour sélectionner un des champs de saisie.
3. Entrez le titre ou la durée (heures, minutes et secondes) avec les touches numériques.
4. Appuyez sur **ENTER**. La lecture démarre.
5. Appuyez sur **SEARCH** pour masquer la barre contenant les champs de saisie.

Lecture programmée

Lorsque le CD est inséré, vous pouvez programmer jusqu'à 16 titres dans un ordre de préférence.

1. Appuyez sur la touche **PROGRAM**. La fenêtre du programme s'ouvre.
2. À l'aide des touches numériques, entrez les répertoires (**T**) et les titres (**C**). À l'aide des touches **CH +/-** et **◀ / ▶**, sélectionnez d'autres champs. Les entrées erronées peuvent être simplement écrasées. Si vous souhaitez supprimer l'ensemble du programme, utilisez les touches **CH +/-** et **◀ / ▶** pour atteindre **DÉGA.** et appuyez sur **ENTER**.
3. Si vous avez entré tous les titres souhaités, utilisez les touches fléchées **CH +/-** et **◀ / ▶** pour atteindre **PRODU.** et appuyez sur **ENTER**. Les titres programmés sont lus.
4. Le cas échéant, appuyez deux fois sur **■** pour interrompre la lecture programmée.

Répétition de titres

1. Appuyez sur **REPEAT** au cours de la lecture. Un écran contenant les réglages actuels s'affiche.
2. Appuyez de nouveau sur **REPEAT** pour commuter entre **RÉPÉTER 1**, **RÉPÉTER LE TABLEAU**, **TOUT RÉPÉTER** et **FER**.

RÉPÉTER 1 : répétition du titre actuel.

RÉPÉTER LE TABLEAU : répétition de tous les titres du répertoire actuel.

TOUT RÉPÉTER : répétition de tous les titres.

FER : quitter la fonction.

Répétition de séquences

Vous pouvez écouter des séquences de musique en boucle.

1. Appuyez sur **A-B** au cours de la lecture afin de définir un repère de début.
2. Appuyez encore une fois sur **A-B** afin de définir un repère de fin. Le titre est répété en boucle entre ces deux repères.
3. Pour continuer à écouter le titre, appuyez de nouveau sur **A-B**.

11.5 CD PHOTOS

Fonctions standard

Fonction	Avec les photos
Démarrage	Appuyez sur ► (diaporama) ou sur ENTER (photo individuelle).
	À partir de Pause : appuyez sur ► ou sur ENTER .
Pause	Appuyez sur ► .
Stop	Appuyez sur ■.
Photo suivante	Appuyez sur ► .
Photo précédente	Appuyez sur ◄.

Fonctions d'affichage et de commande

Après avoir inséré le CD photos, son contenu s'affiche à l'écran : au-dessus le premier nom de fichier, au-dessous à gauche les répertoires et à droite les fichiers du premier répertoire.

- Utilisez les touches **CH +/-** et ◀ / ▶ pour sélectionner des répertoires ou des fichiers.
- Appuyez sur la touche **ENTER** pour ouvrir un répertoire ou sur ►|| pour lancer un fichier.

Les touches numériques vous permettent de sélectionner des répertoires ou de lancer directement des fichiers.

Remarque : pour sélectionner directement les fichiers portant un chiffre supérieur à 9, appuyez d'abord sur la touche -/-- et, ensuite, sur le deuxième chiffre, par exemple -/-- et **5** pour le fichier 15. Pour les fichiers portant un chiffre supérieur à 19, appuyez à plusieurs reprises sur la touche.

Autres fonctions

- Les photos peuvent être agrandies ou réduites plusieurs fois en appuyant de manière répétée sur la touche **ZOOM**. Lorsque les photos sont agrandies, la section de l'image peut être modifiée à l'aide des touches **CH +/-** et ◀ / ▶.
- En appuyant sur les touches **CH +/-** et ◀ / ▶, les images peuvent être inversées ou pivotées par pas de 90°.
- La touche **REPEAT** permet d'activer la fonction de répétition pour les différentes images, les répertoires ou toutes les images.
- La répétition des photos (diaporama), telle que décrite pour les fichiers MP3, peut être programmée. Pour cela, la lecture doit être arrêtée.
- Lors de la lecture (diaporama), la touche **PROGRAM** permet de sélectionner différentes transitions d'une image à l'autre.

11.6 CD AVEC DIFFÉRENTS TYPES DE FICHIERS

Si un CD contient différents types de fichiers (par ex. JPEG et MP3), des boutons vous permettant de basculer entre les types de fichiers s'affichent à droite de l'écran sous la table des matières.

1. Utilisez les touches **CH +/-** pour atteindre le dernier fichier du répertoire actuel, puis utilisez la touche ► pour atteindre un de ces boutons.
2. Sélectionnez le type de fichiers souhaité à l'aide des touches ◀ / ▶ et confirmez la sélection en appuyant sur **ENTER**.

12. FONCTIONS SPÉCIALES (DVD)

12.1 CONTRÔLE PARENTAL

Remarque : les DVD vidéo achetés et empruntés sont dotés d'une classification (Rating). En tous les cas, cela ne signifie pas que la classification correspondante est également enregistrée sur le DVD. Si elle n'est pas comprise sur le DVD, le contrôle parental ne peut pas être activé.

Comportement du lecteur de DVD

Vous pouvez établir que les DVD vidéo ne peuvent pas être lus sur le lecteur à partir d'une certaine classification.

Si vous insérez un DVD qui, selon le réglage, ne peut pas être lu, un message de sécurité s'affiche à l'écran. Vous devez le confirmer (**YES + ENTER**) et, ensuite, vous devez entrer le mot de passe à l'aide des touches numériques et le valider (le mot de passe par défaut est 0000). Si le mot de passe est entré correctement, la lecture du DVD commence.

Modification du mot de passe

1. Appuyez sur **SETUP**.
2. Appuyez sur ► pour sélectionner **SYSTEME TV**.
3. À l'aide des touches **CH +/-**, sélectionnez **MOT DE PASSE** et appuyez sur ► pour activer le champ de saisie.
4. Si le cadenas à côté du champ de saisie est ouvert, vous pouvez immédiatement entrer quatre chiffres de votre choix qui serviront de nouveau mot de passe. Les chiffres sont représentés par des **X**.
Si le cadenas est fermé, ouvrez-le d'abord en entrant le code par défaut 0000 (ou, si vous l'avez déjà configuré, votre propre mot de passe) et confirmez en appuyant sur **ENTER**. Ensuite, entrez quatre chiffres de votre choix qui serviront de nouveau mot de passe. Notez le nouveau mot de passe !
5. Confirmez en appuyant sur **ENTER**.
6. Sélectionnez **SORTIE MENU (+ ENTER)** ou appuyez sur **SETUP** pour quitter le menu.

Définition et enregistrement de la classification

1. Appuyez sur **SETUP**.
2. Appuyez sur ► pour sélectionner **SYSTEME TV**.
3. À l'aide des touches **CH +/-**, sélectionnez **MOT DE PASSE**.
 - Le cadenas à côté du champ de saisie est ouvert :
Vous pouvez établir une classification.
 - Le cadenas à côté du champ de saisie est fermé :
Entrez le mot de passe à quatre chiffres (les chiffres sont représentés par **X**) et appuyez sur **ENTER**. Le cadenas est ouvert et vous pouvez établir une classification.
4. À l'aide des touches **CH +/-**, sélectionnez **NIVEAU** et appuyez sur ► pour afficher la sélection.
5. À l'aide des touches **CH +/-**, sélectionnez le réglage souhaité.
 - KID SAFE** : les films pour enfants peuvent être regardés. Tous les films avec une classification sont bloqués.
 - G** : (general audiences) correspond en français à « tout public ».
 - PG** : (parental guidance suggested) accompagnement parental recommandé.
 - PG 13** : (parents strongly cautioned) film déconseillé aux moins de 13 ans ; accompagnement parental recommandé.
 - PG-R** : accompagnement parental exigé.
 - R** : (restricted) les mineurs de moins de 17 ans doivent être accompagnés d'un adulte.
 - NC-17** : interdit aux moins de 18 ans.
 - ADULT** : aucune restriction
6. Confirmez votre choix en appuyant sur **ENTER**.

7. À l'aide des touches **CH +/-**, sélectionnez **MOT DE PASSE** et appuyez sur ► pour activer le champ de saisie.
 8. Entrez le mot de passe et validez-le en appuyant sur **ENTER**.
Le symbole du cadenas est à nouveau fermé. À présent, le réglage ne peut pas être modifié sans entrer le mot de passe.
 9. Sélectionnez **SORTIE MENU** (+ **ENTER**) ou appuyez sur **SETUP** pour quitter le menu.
- Remarque** : le réglage ne sera actif que lorsque le prochain DVD sera inséré.

12.2 RÉGLAGES USINE

1. Appuyez sur **SETUP**.
2. Appuyez sur la touche ► pour sélectionner **SYSTEME TV**.
3. À l'aide des touches **CH +/-**, sélectionnez **DÉFAUT** et appuyez sur ►.
4. Appuyez sur **ENTER**. Les réglages usines sont rétablis.

Remarque : les réglages du contrôle parental (mot de passe et classification) ne sont pas supprimés automatiquement.

13. NETTOYAGE

Nettoyez tous les composants à l'aide d'un chiffon sec. Les solvants, l'alcool à brûler, les dilutions, etc. ne doivent pas être employés car ils risquent de détériorer la surface de l'appareil.

14. MISE AU REBUT

Si possible, conservez l'emballage jusqu'à l'expiration de la période de garantie. Ensuite, mettez-le au rebut en respectant l'environnement.

L'appareil doit être amené dans un centre de collecte agréé conformément à la législation en vigueur. Les matières plastiques et les pièces électroniques doivent être recyclées. Renseignez-vous auprès du service d'élimination des déchets de votre commune.

Les piles usagées doivent être mises au rebut de manière appropriée. À cette fin, vous disposez de collecteurs adéquats dans les commerces vendant des piles ainsi que dans les déchetteries communales.

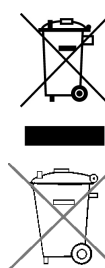

15. DÉCLARATION DE CONFORMITÉ

La conformité de l'appareil avec les normes prescrites par la loi est garantie. Vous trouverez la déclaration de conformité dans son intégralité sur Internet, à l'adresse www.siemssen.de.

16. RÉOLUTION DES PROBLÈMES

Si votre téléviseur devait présenter des problèmes, veuillez d'abord consulter cette liste de contrôle. Il s'agit peut-être seulement d'un petit problème que vous pouvez résoudre vous-même.

Important ! En aucun cas, vous ne devez essayer de réparer vous-même l'appareil.

Problème	Cause possible/Solution
Aucune image, aucun son	L'appareil est-il branché sur le secteur ?
	L'interrupteur marche / arrêt est-il enclenché ?
	L'image et le son ont-ils été désactivés dans le menu ?
	Le câble d'antenne est-il en bon état et correctement branché ?
	Y a-t-il une panne d'émetteur ?
Mauvaise image	Vérifiez le positionnement de l'antenne.
	Vérifiez l'état et les raccordements du câble d'antenne et des câbles de connexion.
	Défaillances causées par un autre appareil électrique n'ayant pas été suffisamment démagnétisé.
	En cas de raccordement simultané de deux appareils externes, débranchez-en un.
	Vérifiez les réglages dans le menu <i>Image</i> .
Mauvaise image sur certaines chaînes ou bonne image et mauvais son	Contrôlez le réglage précis de la chaîne télévisée.
La télécommande ne fonctionne pas.	Vérifiez les piles.
	Positionnez la télécommande exactement sur le capteur situé à droite de l'appareil.
Son uniquement dans un canal.	Contrôlez dans le menu <i>Son</i> le réglage de la balance.
Image OK, aucun son.	Le son est-il coupé ? Appuyez sur la touche MUTE
Le téléviseur s'éteint.	Aucune chaîne n'a été reçue sur le programme activé ? La minuterie a-t-elle été activée ?
L'appareil ne réagit pas aux pressions de touche. Le télétexte défile.	Éteignez et rallumez l'appareil à l'aide de la touche POWER .
Le son numérique n'est pas diffusé.	Vérifiez les réglages dans le menu Setup sous AJUSTER AUDIO / SORTIE AUDIO
Le DVD/CD n'est pas lu.	Le support est-il rayé ?
	Le disque a-t-il été inséré à l'envers dans le lecteur ?
	Le code régional du DVD est-il erroné ?
Image déformée, coupée.	Vérifiez les réglages dans le menu Setup sous AJUSTER LE SYSTÈME / TYPE DE TV .

17. CARACTÉRISTIQUES TECHNIQUES

Caractéristiques électriques	
Bloc d'alimentation :	Entrée : 100 - 240 V ~ 50/60 Hz Sortie : 12V \equiv 5,0A \ominus \oplus
Puissance absorbée maximale :	60 W
Puissance absorbée en Stand-by :	< 3 W
Écran	
Diagonale de l'écran :	19" / 48 cm
Rapport hauteur/largeur :	16:9 (lecture 4:3 pouvant être sélectionnée)
Résolution	1440:900
Son	
Puissance de sortie audio :	2x 3 W
Réception	
Nombre de chaînes :	200
Canaux de réception :	VHF bande I canal 2 - 4 VHF bande III canal 5 - 12 UHF canal 21 - 69
Système de réception :	PAL B/G, D/K, I / SECAM B/G, D/K, L, LL (Son A2/NICAM)
Raccordements	
Euro-AV :	Entrée (SCART)
AV :	Entrée (3x Cinch / 1x S-Video)
PC :	Entrée (1x VGA D-SUB / 1x PC Audio)
Son numérique :	Sortie (Coax-Cinch-Cinch)
Antenne :	Entrée (75 Ohm)
Lecteur de DVD	
Lecture de DVD (système TV)	PAL, NTSC
Supports / Formats :	DVD, CD 12 cm Vidéo : DVD, DVD+R/+RW, DVD-R/-RW, VCD, S-VCD Audio : CD, MP3; CD-R, CD-RW MPEG 2/4 et JPEG (CD photos)
Télécommande	
Piles :	2 de type R 6 AA
Classe DEL :	1
Généralités	
Dimensions :	490 x 420 x 100 (210) mm
Poids :	env. 6,15 kg
Température de fonctionnement :	10° C - 35° C
Température de stockage :	10° C - 35° C
Référence du mode d'emploi :	21189/PE/2007

Sous réserve de modifications techniques

18. CONDITIONS DE GARANTIE

Téléviseur LCD 19" avec lecteur de DVD intégré

Modèle : Opera 1907

Chère cliente, cher client,

Nos produits sont soumis à des contrôles de qualité rigoureux. Si malgré ces contrôles, votre appareil ne fonctionne pas correctement, nous vous demandons de contacter le service après-vente indiqué sur la carte de garantie. Vous pouvez également nous contacter par téléphone au numéro figurant sur cette carte.

Conditions de garantie (sans pour autant réduire les droits légaux) :

1. La garantie a une durée maximum de 3 ans à compter de la date d'achat du produit. La garantie consiste soit en la réparation des défauts de matériaux et de fabrication ou en l'échange du produit. Ce service est gratuit.
2. Les défauts doivent être signalés rapidement. Toute réclamation au delà de la durée de la garantie ne peut être prise en compte, sauf si elle intervient dans un délai de 2 semaines à l'expiration de celle-ci.
3. Vous devez envoyer le produit défectueux accompagné de la carte de garantie et du ticket de caisse au service après-vente sans payer le port. Si le défaut est couvert par la garantie, vous recevrez l'appareil réparé ou un nouvel appareil. La réparation ou l'échange du produit ne modifie pas la durée initiale de la garantie qui reste de 3 ans à partir de la date d'achat. Ceci est également valable pour les réparations à domicile.

Veillez noter que notre garantie n'est plus valable en cas de défaut d'utilisation, de non suivi des mesures de sécurité, si le produit a subi des chocs ou a fait l'objet d'une réparation par un S.A.V non mentionné sur la carte de garantie.

Dans le cas d'un défaut non garanti, les frais de réparations seront à votre charge. Il est néanmoins possible de s'adresser au S.A.V mentionné.

Opera Service Center

p/a teknihall benelux
Brusselstraat 33
B 2321 Meer
Tel.: 03-2030935
Fax.: 03-6640453
www.teknihall.be

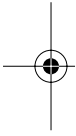
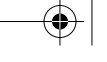

INHOUD

1.	Veiligheidsinstructies	42
2.	Overzicht apparaat	44
3.	Vorbereiding	48
3.1	Levering	48
3.2	Plaatsen van de batterijen	48
3.3	Opstellen van het toestel	48
3.4	Antennekabel aansluiten.....	48
3.5	DVB-T-tuner, Sat-receiver en digitale decoder aansluiten	49
3.6	Elektrische aansluiting	49
3.7	Menutaal instellen	49
3.8	Bron kiezen	49
4.	Externe apparaten aansluiten	50
5.	Basisbediening (LCD TV)	51
5.1	Televisietoestel in- en uitschakelen	51
5.2	Televisieprogramma's kiezen	51
5.3	Volume regelen	51
5.4	Structuur van het OSD-menu	51
6.	Zender instellen	52
6.1	Zenders automatisch opslaan	52
6.2	Zenders met de hand opslaan	52
6.3	Fijnafstemming van de kanaalontvangst	53
6.4	Zenderinstellingen bewerken	53
7.	Beeld en geluid instellen	54
7.1	Beeldinstellingen wijzigen.....	54
7.2	Beeldschermformaat veranderen	54
7.3	Beeld instellen (PC).....	55
7.4	Geluidsinstellingen veranderen.....	55
8.	Andere TV-functies	56
8.1	Menutaal	56
8.2	Blauw beeldscherm	56
8.3	Taal teletekst.....	56
8.4	Kleurtemperatuur	56
8.5	DNR	57
8.6	Fabrieksinstellingen	57
8.7	Timer-functies	57
9.	Teletekst	59
10.	Basisbediening (DVD-speler)	60
10.1	DVD-modus inschakelen	60
10.2	Setupmenu	60
10.3	Taalinstellingen	61
10.4	Geluidsinstellingen.....	61
10.5	Beeldinstellingen.....	62
11.	Weergave	63
11.1	Inleggen en uitnemen	63
11.2	Weergave DVD.....	63
11.3	Weergave CD.....	65



11.4 Weergave MP3	67
11.5 Foto-CD	68
11.6 CD's met verschillende bestandstypes	69
12. Speciale functies (DVD)	70
12.1 Instelling kinderslot	70
12.2 Fabrieksinstellingen	71
13. Reiniging	71
14. Weggooien	71
15. Conformiteitverklaring	71
16. Problemen oplossen	72
17. Technische gegevens	73
18. Garantievoorwaarden	74

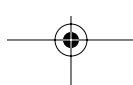

HARTELIJK DANK VOOR UW VERTROUWEN!

Wij feliciteren u met uw nieuwe Opera LCD-TV + DVD-speler en zijn ervan overtuigd dat u met dit moderne toestel tevreden zult zijn.

Om te garanderen dat uw televisietoestel steeds optimaal functioneert en gereed is en om uw persoonlijke veiligheid te garanderen, hebben wij volgend verzoek aan u:

Lees voor de eerste ingebruikneming deze handleiding grondig door en houd u altijd aan de veiligheidsaanwijzingen!

Alle handelingen aan en met dit apparaat mogen alleen zo uitgevoerd worden zoals in deze handleiding beschreven.

Bewaar deze handleiding.

Als u het toestel doorgeeft aan een ander, geeft u dan ook deze handleiding mee.

Wij wensen u veel plezier met u nieuwe LCD-TV+ DVD Player.

1. VEILIGHEIDSINSTRUCTIES

Algemene aanwijzingen

- Lees de veiligheidsinstructies en de gebruiksaanwijzing aandachtig voordat u het apparaat aansluit. Op deze wijze gebruikt u alle functies veilig en betrouwbaar.
- Verpakkingsmateriaal is geen kinderspeelgoed. Kinderen mogen niet met de plastic zakken spelen. Er bestaat verstikkingsgevaar.
- Laat kinderen nooit zonder toezicht elektrische apparatuur gebruiken.
- Let erop dat kinderen nooit vreemde voorwerpen in de ventilatiesleuven of gaten aan de achterkant steken. Anders bestaat er gevaar voor een elektrische schok.
- Laserstraling: Het apparaat werkt met een zwakke maar scherp gebundelde laserstraal. Bij onjuist gebruik kan deze straal een gevaar voor de ogen zijn. Apparaat in geen geval openen.

Omgevingsvoorwaarden

- Bescherm het apparaat tegen vochtig, druppel- of spatwater: anders bestaat er gevaar voor een elektrische schok. Zet bijvoorbeeld geen vazen of bloempotten met vloeistof op het apparaat.
- Het toestel is niet bedoeld voor gebruik in vertrekken met een hoge luchtvochtigheid (bijv. badkamer). Houdt u ook aan de in de technische gegevens aangegeven bedrijfs- en bewaartemperaturen.
- Voorkom dat vreemde voorwerpen of vloeistoffen in het toestel komen.
- Als het apparaat van een koude naar een warme plaats wordt gebracht, kan condensvocht in het apparaat ontstaan. Het apparaat enkele uren uitgeschakeld houden.
- Zware voorwerpen mogen niet op het toestel geplaatst worden.
- Bescherm het apparaat tegen hitte: er bestaat brandgevaar. Bedek de ontluchtingsleuven niet af. Als u het apparaat op een rek zet, houdt dan aan alle kanten een afstand aan van minstens 10 cm.
- Zet geen open vuur, zoals brandende kaarsen, op of direct naast het toestel.
- Zet het toestel niet naast apparaten die door magneten worden gestoord, bijv. cassettedecks.
- Plaats het toestel zodanig dat het niet in direct zonlicht staat.
- Raak het display niet onnodig aan, oefen geen druk uit op het oppervlak daarvan en raak dit niet aan met puntige of scherpe voorwerpen.

Elektrische aansluiting

- Stop de netstekker alleen in een correct aangebracht, goed toegankelijk stopcontact (100 - 240 V~ 50/60 Hz). De contactdoos moet ook na het aansluiten verder goed toegankelijk zijn.

- Het toestel is ook na het uitschakelen met de aan/uitschakelaar niet geheel van de elektriciteit afgekoppeld. Daartoe dient u de netstekker uit het stopcontact te trekken.
- Trek om de netstekker uit de contactdoos te trekken altijd aan de stekker en nooit aan de kabel.
- Let er bij het neerzetten van het toestel op dat de stroomkabel of andere kabels niet ingeklemd of platgedrukt worden.
- Leg het netsnoer zo dat er niet over gestruikeld kan worden.
- Trek bij onweer de netstekker uit de contactdoos.

Antenneaansluiting

- Gebruik alleen een speciale, dubbel afgeschermd antennekabel om de antenneaansluiting aan te brengen. Anders kunnen storingen in de beeldkwaliteit optreden.
- Trek bij onweer en als u het toestel langere tijd niet gebruikt de antennekabel uit het toestel om overspanningsschade te voorkomen.

Storingen

- Trek bij beschadigingen van de netadapter, het elektriciteits snoer of het toestel direct de stekker uit het stopcontact.
- Gebruik het apparaat niet als de behuizing, de netadapter of het netsnoer zichtbaar beschadigd zijn. Reparaties aan de behuizing, netadapter en netsnoer mogen uitsluitend door het Service Center worden uitgevoerd. Als het snoer van dit apparaat beschadigd is, moet het door ons Service Center vervangen worden om gevaar te voorkomen.
- **Voorzichtig!** Onmiddellijk de netstekker trekken als er vreemde voorwerpen of vloeistof in het apparaat komen. Voor een volgende ingebruikneming het apparaat laten controleren.

Hoofdtelefoon

- Het luisteren naar de luide muziek of TV-geluid via een hoofdtelefoon kan tot beschadigingen aan het gehoor leiden.

Reiniging en onderhoud

- Gebruik een droge, zachte doek om het apparaat schoon te maken.





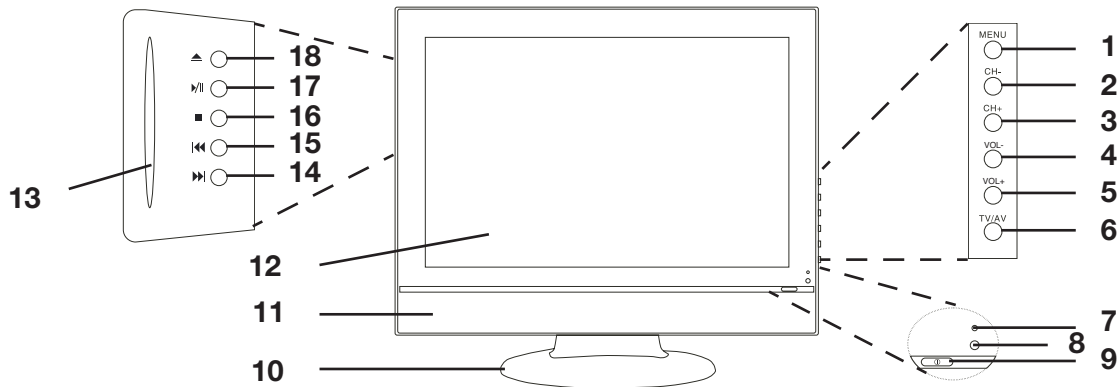

Batterijen

- Batterijen kunnen bij inslikken levensgevaarlijk zijn. Bewaar daarom batterijen en afstandsbediening op een plaats die niet toegankelijk is voor kleine kinderen. Als een batterij is ingeslikt, moet onmiddellijk de hulp van een arts worden ingeroepen.
- **Opgelet explosiegevaar!** Gebruik niet verschillende soorten, merken, nieuwe en gebruikte batterijen door elkaar of batterijen met een verschillende capaciteit.
- De meegeleverde batterijen mogen niet opgeladen of met andere middelen gereactiveerd, niet uit elkaar gehaald, in het vuur geworpen of kortgesloten worden.
- Haal lege batterijen altijd direct uit de afstandsbediening omdat deze uitlopen en daarmee schade kunnen veroorzaken.
- Vervang altijd beide batterijen en gooi de batterijen op een correcte wijze weg.
- Reinig de batterij- en apparaatcontacten voordat u de batterijen plaatst.
- Haal de batterijen uit de afstandsbediening als u het toestel langere tijd niet gebruikt.
- Stel batterijen niet aan extreme omstandigheden bloot, leg bijv. de afstandsbediening niet op radiatoren. Er bestaat anders gevaar dat deze uitlopen.
- Als accuzuur is uitgelopen, vermijd dan contact met huid, ogen en slijmvlies. Spoel bij contact met het zuur de betreffende plaatsen direct met veel, schoon water en neem meteen contact op met een arts.

2. OVERZICHT APPARAAT

Bedieningselementen voorkant



- | | |
|---|--|
| <p>1. MENU</p> <p>2. CH-</p> <p>3. CH+</p> <p>4. V-</p> <p>5. V+</p> <p>6. TV/AV</p> <p>7.</p> <p>8.</p> <p>9. </p> <p>10.</p> <p>11.</p> <p>12.</p> <p>13.</p> <p>14. </p> <p>15. </p> <p>16. </p> <p>17. </p> <p>18. </p> | <p>OSD-menu openen/sluiten</p> <p>Kanaal kiezen (vorige programmaplaats); in het menu één positie naar beneden</p> <p>Kanaal kiezen (volgende programmaplaats); in het menu één positie naar boven</p> <p>Geluid zachter; in het menu één positie naar links; keuze bevestigen</p> <p>Geluid harder; in het menu één positie naar rechts; keuze bevestigen</p> <p>Lijst van de ingangsbronnen oproepen (met CH +/- kiezen en met V +/- bevestigen)</p> <p>LED groen: Toestel ingeschakeld
LED rood: Toestel op stand-by</p> <p>Ontvanger van de signalen van de afstandsbediening</p> <p>Apparaat op stand-by zetten en vanuit stand-by weer inschakelen</p> <p>Voet</p> <p>Stereo-luidsprekers</p> <p>19"-TFT-display</p> <p>DVD-vak</p> <p>DVD: volgende hoofdstuk
CD: volgende titel / volgende beeld</p> <p>DVD: vorige hoofdstuk
CD: vorige titel / vorige beeld</p> <p>DVD/CD stoppen</p> <p>DVD / CD stoppen/weergave starten</p> <p>DVD/CD uitwerpen</p> |
|---|--|

Aansluitingen achterkant

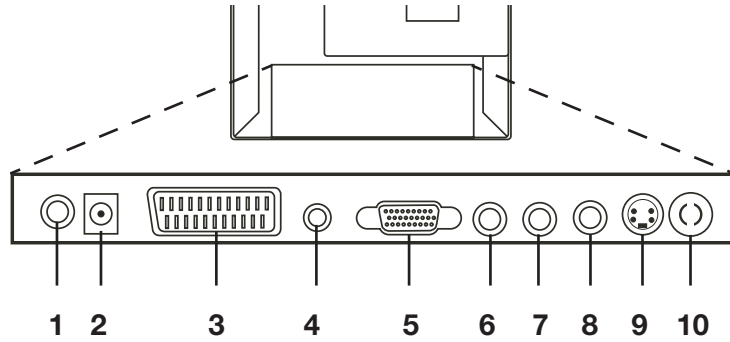

- | | |
|--|---|
| <ol style="list-style-type: none"> 1. COAX 2. Power 3. SCART 4. PC Audio 5. VGA 6. (AV) R 7. (AV) L 8. Video 9. S-Video 10. RF | <p>Uitgang / digital-audio (coaxkabel cinch op cinch)</p> <p>Ingang / netadapter</p> <p>Ingang / aansluiting van videorecorder, DVD-speler of Set-Top-Box</p> <p>Ingang / aansluiting van PC</p> <p>Ingang / aansluiting van PC</p> <p>Ingang / aansluiting van videorecorder, DVD-speler of Set-Top-Box (geluid)</p> <p>Ingang / aansluiting van videorecorder, DVD-speler of Set-Top-Box (geluid)</p> <p>Ingang / aansluiting van videorecorder, DVD-speler of Set-Top-Box</p> <p>Ingang / aansluiting van een camcorder, PC of videorecorder (video)</p> <p>Ingang / aansluiting van een 75 Ω-coaxiaalkabel met antennesignaal</p> |
|--|---|

Afstandsbediening

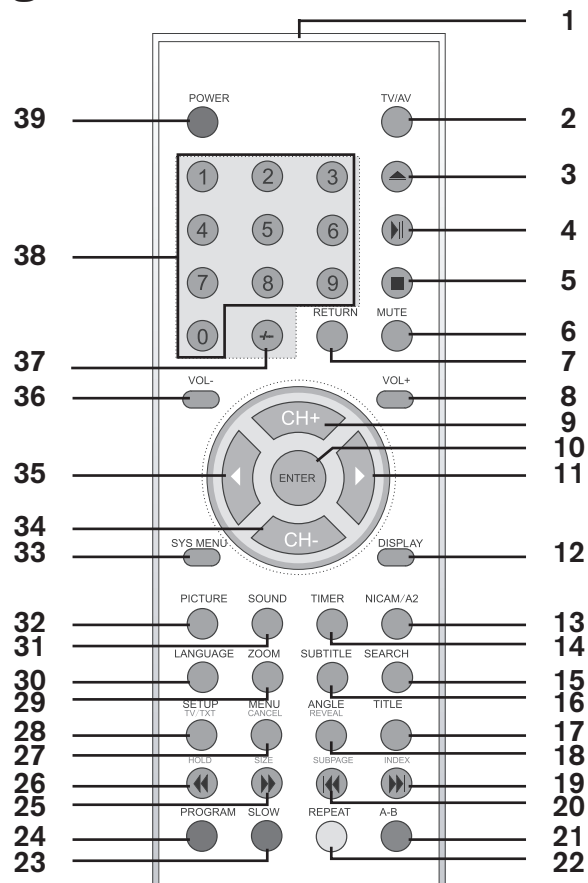

- | | |
|-------------------------|---|
| 1. | Infraroodzender |
| 2. TV/AV | Lijst van de ingangsbronnen oproepen (met CH +/- kiezen en met ▶ bevestigen) |
| 3. ▲ | DVD/CD uitwerpen |
| 4. ▶ | DVD / CD stoppen/weergave starten |
| 5. ■ | DVD/CD stoppen |
| 6. MUTE | Schakelt het geluid uit en in |
| 7. RETURN | Schakelt om naar het vorige programma |
| 8. VOL+ | Volume hoger |
| 9. CH+ | Kanaal kiezen (volgende programmaplaats), in het menu één positie naar boven |
| 10. ENTER | Wijzigingen in het menu bevestigen (DVD) |
| 11. ▶ | In het menu één positie naar rechts; wijzigingen in het menu bevestigen (TV) |
| 12. DISPLAY | Toont de actuele informatie (TV, DVD, CD) |
| 13. NICAM/A2 | Geluidsinstellingen (mono / stereo) |
| 14. TIMER | Tijdinterval voor de automatische uitschakeling kiezen |
| 15. SEARCH | Op DVD/CD op hoofdstukken/titels zoeken |
| 16. SUBTITLE | DVD: Ondertitels tonen/wegdraaien |
| 17. TITLE | DVD-titelmenu oproepen |
| 18. ANGLE REVEAL | DVD: naar andere cameraperspectieven omschakelen
Teletekst: verborgen informatie tonen |
| 19. ▶▶ INDEX | DVD: volgende hoofdstuk
CD: volgende titel / volgende beeld
Teletekst: pagina 100 oproepen |
| 20. ◀◀ SUBPAGE | DVD: vorige hoofdstuk
CD: vorige titel / vorige beeld
Teletekst: subpagina's oproepen (met cijfertoetsen) |

- 21. BLAUW A-B** DVD/CD: een geselecteerde sequentie kiezen en eindeloos herhalen
Teletekst: blauw gemarkeerde pagina's/thema's oproepen
- 22. GEEL REPEAT** DVD/CD: hoofdstuk/titel/map herhalen
Teletekst: geel gemarkeerde pagina's/thema's oproepen
- 23. GROEN SLOW** DVD: slow motion in-/uitschakelen
Teletekst: groen gemarkeerde pagina's/thema's oproepen
- 24. ROOD PROGRAM** DVD/CD: weergave programmeren
Teletekst: rood gemarkeerde pagina's/thema's oproepen
- 25. ►► SIZE** DVD/CD: snel vooruitspoelen
Teletekst: tekst vergroten
- 26. ◀◀ HOLD** DVD/CD: snel naar achteren
Teletekst: bladeren in subpagina's stoppen / activeren
- 27. MENU CANCEL** DVD: menu oproepen // SVCD en VCD2: PBC in- en uitschakelen
Teletekst: teletekst wegdraaien
- 28. SETUP TV/TXT** DVD: OSD-menu oproepen
Teletekst: teletekst aan / Mix / uit
- 29. ZOOM** Beeldfragment vergroten
- 30. LANGUAGE** DVD: DVD-taal kiezen
- 31. SOUND** Geluidsinstellingen oproepen
- 32. PICTURE** Beeldinstellingen oproepen
- 33. SYS MENU** TV-OSD-menu tonen
- 34. CH-** Kanaal kiezen (vorige programmaplaats), in het menu één positie naar beneden
- 35. ◀** In het menu één positie naar links
- 36. VOL-** Volume zachter
- 37. -/--** Getallen van twee/drie cijfers intoetsen
- 38. 0-9** Voor het intoetsen van bijv. hoofdstuk-, pagina- of titelnummers
- 39. POWER** Apparaat op stand-by zetten en vanuit stand-by weer inschakelen

3. VOORBEREIDING

3.1 LEVERING

Controleer bij het uitpakken of de volgende onderdelen meegeleverd zijn:

- Televisietoestel met voet
- Adapter met netsnoer
- Afstandsbediening (incl. 2 batterijen type R6 AA 1,5 V)
- AV-snoer
- Handleiding en garantie

3.2 PLAATSEN VAN DE BATTERIJEN

U hebt twee batterijen type R 6 AA nodig.

1. Haal het batterijvakdeksel aan de onderkant van de afstandsbediening eraf.
2. Leg de meegeleverde batterijen erin.
Belangrijk! Zorg dat de polen correct zitten (+ en -).
3. Zet het batterijvakdeksel er weer in.

3.3 OPSTELLEN VAN HET TOESTEL

- Zet uw televisietoestel op een stabiele, egale ondergrond. Let erop dat de ondergrond het gewicht van het televisietoestel kan dragen.
- Stel het apparaat niet aan extreme warmte of vochtigheid bloot.
- Zorg voor voldoende ventilatie aan alle kanten van het apparaat. Bij inbouw in een kastenwand moet aan alle zijden minstens 10 cm ruimte voor de ventilatie worden vrijgelaten.

3.4 ANTENNEKABEL AANSLUITEN

Het televisietoestel heeft een tuner waarmee analoge televisiesignalen via de huisantenne of kabelaansluiting kunnen worden ontvangen.

Belangrijk: Sluit de antennekabel aan voordat u de stekker in het stopcontact doet.

Gebruik voor een optimale storingsvrije beeldkwaliteit een dubbel afgeschermd 75 Ω -antennekabel.

1. Sluit een 75 Ω antennekabel aan uw antenneaansluiting aan.
2. Steek het andere eind in de antenneaansluiting **RF**. Deze zit aan de achterkant van het televisietoestel.
3. Druk op de toets ⏻ op het toestel of op de toets **POWER** op de afstandsbediening om het toestel in te schakelen.
4. Druk op de toets **TV/AV**.
5. Kies met de toetsen **CH +/- TV** in het menu en verlaat het menu met **V +/-** op het toestel resp. **▶** op de afstandsbediening.

Tip: Om een programma te ontvangen moeten eerst zenders gezocht worden (zie „Zenders automatisch opslaan” op pagina 52).

Antennesignaal doorlussen

Video-, DVD- en hardeschijfrecorder hebben in de regel een eigen tuner. Daarom hebben ze een eigen antenne-ingang en in de regel ook een antenne-uitgang.

1. Sluit de recorder via een 75 Ω antennekabel aan uw antenneaansluiting aan.
2. Sluit een 75 Ω antennekabel aan de antenne-uitgang van de recorder aan.
3. Steek het andere eind in de antenneaansluiting **RF**. Deze zit aan de achterkant van het televisietoestel.
4. Druk op de toets \odot op het toestel of op de toets **POWER** op de afstandsbediening om het toestel in te schakelen.
5. Druk op de toets **TV/AV**.
6. Kies met de toetsen **CH +/- TV** in het menu en verlaat het menu met **V +/-** op het toestel resp. **▶** op de afstandsbediening.

Als u geen beeld ziet, controleert u of de recorder in de standby-modus staat en schakelt u hem eventueel in.

3.5 DVB-T-TUNER, SAT-RECEIVER EN DIGITALE DECODER AANSLUITEN

1. Als u een DVB-T-tuner, satellietreceiver of een decoder voor bijv. PayTV gebruikt, sluit u deze met een vol bezette SCART-kabel aan de aansluiting **SCART** aan.
2. Druk op de toets **TV/AV** op de afstandsbediening van het televisietoestel en kies de ingang **SCART**.
3. Verlaat het menu met **V +/-** op het toestel resp. **▶** op de afstandsbediening.

3.6 ELEKTRISCHE AANSLUITING

Het televisietoestel is alleen voor wisselstroom 100-240 V ~ 50/60 Hz gemaakt.

ATTENTIE: Sluit eerst alle andere apparaten aan voordat u het televisietoestel aan het elektriciteitsnet aansluit. De contactdoos moet ook na het aansluiten verder goed toegankelijk zijn.

3.7 MENUTAAL INSTELLEN

1. Druk op de toets \odot op het toestel of op de toets **POWER** op de afstandsbediening om het toestel in te schakelen.
2. Roep het menu op door de toets **MENU** op het toestel of **SYS MENU** op de afstandsbediening in te drukken. Het hoofdmenu met het submenu *Beeld* verschijnt.
3. Met de toets **CH +/-** roept u het menupunt *Functie* op.
4. Druk op **▶**, om het submenu te openen. Het menupunt *Taal* heeft een groene achtergrond.
5. Wissel van taal met de toetsen **◀ / ▶**.
6. Met **(SYS) MENU** gaat u in het menu terug.

3.8 BRON KIEZEN



1. Druk op de toets **TV/AV** Het menu met de lijst bronnen (toestellen aan de betreffende aansluitingen) wordt weergegeven.
2. Kies de gewenste bron met de toetsen **CH +/-** en druk op de toets **▶** op de afstandsbediening of één van de toetsen **V +/-** op het toestel.

4. EXTERNE APPARATEN AANSLUITEN

Het televisietoestel heeft een serie aansluitingen waaraan diverse apparaten (bijv. videorecorder, DVB-T-tuner en Set-Top-Boxen) aangesloten kunnen worden.

Belangrijk: Let erop dat het televisietoestel en de aan te sluiten apparaten uitgeschakeld zijn voordat u ze aansluit.

Lees ook de handleidingen van de apparaten die u wilt aansluiten.

SCART-aansluiting

Via de SCART-aansluiting aan de achterkant worden analoge beeld- en geluidsignalen van zeer goede kwaliteit overgebracht. U kunt daar apparaten als bijvoorbeeld een videorecorder, DVB-T-tuner, DVD-speler, satellietenontvanger, spelconsoles of Pay-TV-decoder aansluiten.

- Sluit het toestel met een vol bezette SCART-kabel aan de SCART-bus **SCART** aan.
- Druk op de toets **TV/AV** op de afstandsbediening van het televisietoestel en kies de ingang **SCART**.

VIDEO-aansluitingen

Via de cinchbussen (**AV**) R/L en **VIDEO** resp. **S-VIDEO** kunt u bijvoorbeeld een videocamera aan het televisietoestel aansluiten.

- Sluit het toestel met het meegeleverde AV-snoer aan de bussen (**AV**) R/L en **Video** of **S-Video** aan.
- Druk op de toets **TV/AV** en kies de ingang **AV** resp. **SVideo**, om het signaal op het televisietoestel te ontvangen.

Belangrijk! Let er bij de aansluiting via een AV-kabel op dat de kleuren van de aansluitingen met elkaar overeenkomen (bijv. video=geel, audio L=wit en audio R=rood).

PC-aansluiting

- Verbind met een D-sub-snoer de monitoraansluitingen van de PC en de aansluiting **VGA** op het televisietoestel.
- Verbind met een audiokabel de audiobus van de PC en de bus **PC Audio** van het televisietoestel.
- Schakel de PC in.
- Druk op de toets **TV/AV** en kies de ingang **PC**, om het signaal van de PC op het televisietoestel te ontvangen.
- Verlaat het menu met **V +/-** op het toestel resp. **►** op de afstandsbediening.

Audioversterker aansluiten



Via de **COAX**-aansluiting kunt u het televisietoestel bijv. aan een AV-versterker/receiver aansluiten.

- Verbind met een in de winkel verkrijgbare digitale audiokabel (coaxiaal cinch op cinch) de uitgang **COAX** op het televisietoestel met de digitale ingang (coaxiale cinchbus) van uw AV-versterker/receivers.

Tip: De instellingen voor de uitgang doet u in het DVD-systeemmenu onder **AUDIO SET-UP/ AUDIO UIT**.

5. BASISBEDIENING (LCD TV)

5.1 TELEVISIETOESTEL IN- EN UITSCHAKELEN

- Druk op de toets  op het toestel of **POWER** op de afstandsbediening. Het televisietoestel wordt ingeschakeld en u kunt de functies ervan gebruiken. Als er al zenders zijn ingesteld, wordt begonnen met de laatst bekeken zender.
- Om het televisietoestel uit te schakelen drukt u op de toets  op het toestel of **POWER** op de afstandsbediening. Beeld en geluid worden uitgeschakeld. Het televisietoestel blijft echter stand-by.

Advies: Omdat het apparaat in deze modus nog steeds wat stroom verbruikt, trekt u de stekker uit het stopcontact als het apparaat langere tijd niet gebruikt wordt.

Uitschakelautomatiek

Het toestel schakelt in de TV-modus automatisch op stand-by als het 15 minuten lang geen signaal heeft ontvangen, bijv. na het einde van de zendtijd.

5.2 TELEVISIEPROGRAMMA'S KIEZEN

- Gebruik de toetsen **CH +/-** of de cijfertoetsen om het gewenste televisieprogramma te kiezen.
- Voor twee- of driecijferige getallen drukt u eerste de toets **-/--** zo vaak in tot **--** of **---** op het beeldscherm verschijnen.
- Druk op de toets **RETURN** op de afstandsbediening om het vorige programma te bekijken.

5.3 VOLUME REGELEN

- Gebruik de toetsen **VOL +/-** resp. **V +/-** om het volume in te stellen.
- Druk op de toets **MUTE** op de afstandsbediening om het geluid tijdelijk uit te schakelen. Met de toets **MUTE** of de **VOL +/-** resp. **V +/-**-toetsen schakelt u het geluid weer in.

5.4 STRUCTUUR VAN HET OSD-MENU

Met het OSD (On Screen Display)-menu kunt u verschillende functies kiezen en instellingen uitvoeren.

Hoofdmenu

1. Druk op de toets **(SYS) MENU** om het OSD-hoofdmenu op te roepen. De punten van het hoofdmenu bevinden zich aan de linker zijde. Het menu *Beeld* is te zien.
2. Kies eerst het gewenste hoofdmenupunt met de toetsen **CH +/-**. De submenu's worden rechtsboven in het venster getoond.
3. Om een submenu te activeren drukt u op de toets **▶** op de afstandsbediening. De eerste regel van het submenu wordt gemarkeerd.
4. Met de toets **(SYS) MENU** komt u terug in het hoofdmenu.

Submenu's

Met de toetsen **CH +/-** kiest u een submenupunt. Hier kunt u

- of direct met de toetsen **◀ / ▶** instellingen aanbrengen
- of met **▶** verdere menu's oproepen en dan met de toetsen **◀ / ▶** of **CH +/-** instellingen aanbrengen.

Menu's verlaten

Als invoer moet worden bevestigd, gebeurt dit met de toetsen **V+/-** op het toestel of met de toets **►** op de afstandsbediening. Het menu wordt weggedraaid.

Bij de andere menupunten gaat u met de toets **(SYS) MENU** stapsgewijze in de menu's terug. Uw instellingen worden opgeslagen.

Als ca. 10 seconden geen instelling is aangebracht, wordt naar het vorige menu teruggeschakeld.

6. ZENDER INSTELLEN

Tip: Om zenders in te stellen moet als input **TV** geselecteerd zijn. Lees voor het instellen van de kanalen bij aangesloten Set-Top-boxen of DVB-T-tuner de gebruiksaanwijzing van het aangesloten toestel.

6.1 ZENDERS AUTOMATISCH OPSLAAN

U hebt twee mogelijkheden om naar TV-kanalen te zoeken en deze op te slaan: automatisch met **Autom. afstemmen** of met de hand met **Handm. afstemmen**.



1. Druk op de toets **(SYS) MENU** om het OSD-hoofdmenu op te roepen.
2. Kies met de toetsen **CH +/-** het menu **Kanaal**.
3. Druk op de toets **►**, om het submenu op te roepen. **Autom. afstemmen** is gemarkeerd.
4. Druk op de toets **►** om het zoeken naar zenders te starten. De afstembalk verschijnt. Het zoeken begint en eindigt automatisch. Als u eerder wilt stoppen, drukt u op de toets **(SYS) MENU**.

6.2 ZENDERS MET DE HAND OPSLAAN

1. Druk op de toets **(SYS) MENU** om het OSD-hoofdmenu op te roepen.
2. Kies met de toetsen **CH +/-** het menu **Kanaal**.
3. Druk op de toets **►** om het apparaat in te schakelen.
4. Kies **Handm. afstemmen** met de toetsen **CH +/-** en druk op de toets **►**.
5. Kies met de toetsen **◀ / ►** een geheugenplaats (**Kanaal**).
6. Markeer **Zoeken** en start het zoeken met de toetsen **◀ / ►**. De afstembalk wordt weergegeven en het zoeken start. Als een zender wordt gevonden, stopt het zoeken.
7. Druk op één van de toetsen **◀ / ►** om het zoeken voort te zetten of ga met **CH +/-** naar **Bewaren** en druk op **►** om de zender vast te leggen.

6.3 FIJNAFSTEMMING VAN DE KANAALONTVANGST

Met de functie *Fijn afstemmen* kunt u de tuner van het televisietoestel met de hand instellen als u problemen met de afstemming van analoge kanalen heeft.

1. Druk op de toets **(SYS) MENU** om het OSD-hoofdmenu op te roepen.
2. Kies met de toetsen **CH +/-** het menu *Kanaal*.
3. Druk op de toets **▶** om het apparaat in te schakelen.
4. Kies *Fijn afstemmen* met de toetsen **CH +/-** en druk op de toets **▶**.

De instelbalk wordt weergegeven.



5. Breng de fijnafstemming aan met de toetsen **◀ / ▶** aan.
6. Ga met **CH +/-** naar *Bewaren* en druk op **▶** om de instelling op te slaan.

6.4 ZENDERINSTELLINGEN BEWERKEN

Na het zoeken van zenders zijn de zenders in de volgorde opgeslagen waarin ze gevonden zijn. U kunt de volgorde veranderen door de zenders te verwisselen of zenders te markeren, zodat deze bij het doorschakelen met de toetsen **CH +/-** worden overgeslagen.

Zenders sorteren

1. Druk op de toets **(SYS) MENU** om het OSD-hoofdmenu op te roepen.
2. Kies met de toetsen **CH +/-** het menu *Kanaal*.
3. Druk op de toets **▶** om het apparaat in te schakelen.
4. Kies *Kanalen sorteren* met de toetsen **CH +/-** en druk op de toets **▶**.
5. Stel de eerste geheugenplaats (*Kanaal 1*) met de toetsen **◀ / ▶** in. Het betreffende programma wordt op de achtergrond getoond.
6. Ga met de toetsen **CH +/-** naar *Kanaal 2* en stel de tweede geheugenplaats met de toetsen **◀ / ▶** in.
7. Ga met de toetsen **CH +/-** naar *Wisselen* en druk op de toets **▶** om de geheugenplaats te verwisselen.



Zenders overslaan

Bepaalde programma's kunnen bij het doorschakelen met de toetsen **CH +/-** worden oversprongen.

1. Kies het programma dat moet worden oversprongen.
2. Druk op de toets **(SYS) MENU** om het OSD-hoofdmenu op te roepen.
3. Kies met de toetsen **CH +/-** het menu *Kanaal*.
4. Druk op de toets **▶** om het apparaat in te schakelen.
5. Kies *Annuleren* met de toetsen **CH +/-**.
6. Druk op de toets **▶** om het overspringen op *On* of *Off* te zetten.
7. Verlaat het menu met de toets **(SYS) MENU**.

TV-standaard kiezen.

Onder het punt *Klanksysteem* in het menu *Kanaal* kunt u uit verschillende TV-standaarden kiezen. Dat is in de regel niet nodig, maar kan voor elke programmaplaats worden ingesteld.

7. BEELD EN GELUID INSTELLEN

7.1 BEELDINSTELLINGEN WIJZIGEN

Uw televisietoestel heeft 4 af fabriek opgegeven beeldinstellingen (*Normaal*, *Zacht*, *Dynamisch* en *Aangepast*). U kunt deze instellingen door te drukken op de toets **PICTURE** op de afstandsbediening (of in het menu *Beeld*) kiezen. Als u *Aangepast* kiest, worden uw persoonlijke beeldinstellingen opgeroepen.

Beeldmodus bediener



1. Druk op de toets **(SYS) MENU** om het OSD-hoofdmenu op te roepen.
2. Druk op ► om *Beeld instelling* te markeren.
3. Kies met de toetsen ◀ / ▶ de instelling *Aangepast*.
4. Kies met de toetsen **CH +/-** de beeldinstelling die u wilt veranderen:
Helderheid
Contrast
Kleur
Scherpte
Geluid (is alleen geactiveerd als NTSC-signalen worden weergegeven).

De beeldinstellingsbalken worden afgebeeld.

5. Stel met de toetsen ◀ / ▶ de gewenste waarde in en druk op de toets **(SYS) MENU** om uw instelling op te slaan.
6. Herhaal stap 4 en 5 om verdere beeldinstellingen te wijzigen.

Tips:

U kunt beeldinstellingen ook in de andere modi veranderen, de wijzigingen worden echter altijd in de modus *Aangepast* opgeslagen.

In de PC-modus kunnen alleen *Helderheid* en *Contrast* ingesteld worden.

7.2 BEELDSCHERMFORMAAT VERANDEREN

Uw televisietoestel beschikt over 2 beeldschermformaten: *FULL* en *4:3*.

FULL

Bij 16:9 Video: Geen verandering.

Bij 4:3 Video: Maakt het 4:3 videosignaal horizontaal breder, zodat deze het 16:9 beeldscherm opvult.

4:3

Bij 16:9 Video: Het beeld wordt onderdrukt.

Bij 4:3 Video: Geen uitrekking. Naast het beeld ziet u grijze stukken.

1. Druk op de toets **(SYS) MENU** om het OSD-hoofdmenu op te roepen.
2. Druk op ► om *Beeld instelling* te markeren.
3. Kies met de toetsen **CH +/-** de instelling *Scale*.
4. Kies met de toetsen ◀ / ▶ een beeldformaat.
5. Verlaat het menu met de toets **(SYS) MENU**.

7.3 BEELD INSTELLEN (PC)

In de PC-modus kunt u in het menu **PC** de weergave en positie van het beeld instellen.

Tip: het menu kan alleen worden opgeroepen als er een PC is aangesloten.

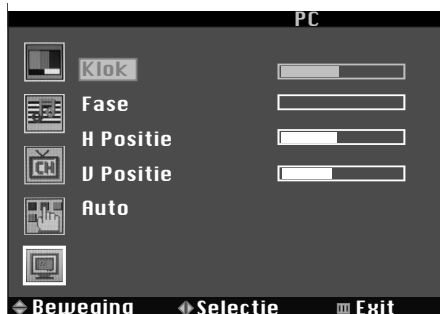

1. Druk op de toets **(SYS) MENU** om het OSD-hoofdmenu op te roepen.
2. Kies met de toetsen **CH +/-** het menu **PC**.
3. Druk op **►** om **Klok** te markeren.
4. Kies met de toetsen **CH +/-** de instelling die u wilt veranderen:
 - Klok** (pulsfrequentie)
 - Fase** (synchronisatie)
 - H Positie** (horizontale positie)
 - V Positie** (verticale positie)
 De beeldinstellingsbalken worden afgebeeld.

5. Stel met de toetsen **◀ / ▶** de gewenste waarde in en druk op de toets **(SYS) MENU** om de instelling op te slaan.
6. Herhaal stap 4 en 5 om verdere instellingen te wijzigen.

Met de instelling **Auto** (automatische afstemming) zou u in de regel de beste resultaten moeten krijgen. Bevestig deze instelling met de toets **►**.

7.4 GELUIDSINSTELLINGEN VERANDEREN

Uw televisietoestel heeft 4 af fabriek opgegeven geluidsinstellingen (**Normaal**, **Zacht**, **Dynamisch** en **Aangepast**). U kunt deze instellingen door te drukken op de toets **SOUND** op de afstandsbediening (of in het menu **Geluid**) kiezen. Als u **Aangepast** kiest, worden automatisch uw persoonlijke geluidsinstellingen opgeroepen.

Geluidsmodus bediener



1. Druk op de toets **(SYS) MENU** om het OSD-hoofdmenu op te roepen.
2. Kies met de toetsen **CH +/-** het menu **Geluid**.
3. Druk op **►** om **Modus sound** te markeren.
4. Kies met de toetsen **◀ / ▶** de instelling **Aangepast**.
5. Kies met de toetsen **CH +/-** de geluidsinstelling die u wilt veranderen:
 - Volumen**
 - Bas**
 - Hoge tonen**
 - Balans**
 De geluidsinstellingsbalken worden weergegeven.

6. Stel met de toetsen **◀ / ▶** de gewenste waarde in en druk op de toets **(SYS) MENU** om de instelling op te slaan.
7. Herhaal stap 5 en 6 om verdere instellingen te wijzigen.

Tips:

U kunt geluidsinstellingen ook in de andere modi veranderen, de wijzigingen worden echter altijd in de modus **Aangepast** opgeslagen.

Het volume kan ook met de toetsen **VOL +/-** en **V +/-** veranderd worden.

Stereo/Mono-weergave

- Druk op de toets **NICAM/A2** op de afstandsbediening om tussen stereo- en monogeluid te switchen.

8. ANDERE TV-FUNCTIES

8.1 MENUTAAL



1. Druk op de toets **(SYS) MENU** om het OSD-hoofdmenu op te roepen.
2. Kies met de toetsen **CH +/-** het menu *Functie*.
3. Druk op **►** om *Taal* te markeren.
4. Kies met de toetsen **◀ / ►** een taal.
5. Druk op de toets **(SYS) MENU** om het menu op te roepen.

8.2 BLAUW BEELDSCHERM

Als er geen zender wordt ontvangen, kunt u in plaats van beeldgeruis een blauwe achtergrond laten weergeven.

1. Druk op de toets **(SYS) MENU** om het OSD-hoofdmenu op te roepen.
2. Kies met de toetsen **CH +/-** het menu *Functie*.
3. Druk op **►** om *Taal* te markeren.
4. Kies met de toetsen **CH +/-** *Blauw beeld*.
5. Druk op de toets **►** om de blauwe achtergrond op *On* of *Off* te zetten.
6. Druk op de toets **(SYS) MENU** om het menu op te roepen.

8.3 TAAL TELETEKST

1. Druk op de toets **(SYS) MENU** om het OSD-hoofdmenu op te roepen.
2. Kies met de toetsen **CH +/-** het menu *Functie*.
3. Druk op **►** om *Taal* te markeren.
4. Kies met de toetsen **CH +/-** *TXT Taal*.
5. Kies met de toetsen **◀ / ►** een taal.
6. Druk op de toets **(SYS) MENU** om het menu te verlaten.

8.4 KLEURTEMPERATUUR

Uw televisietoestel heeft 4 voorinstellingen (*Normaal*, *Warm*, *Koud* en *Aangepast*). U kunt deze instellingen in het menu *Functie* kiezen. Als u *Aangepast* kiest, worden uw persoonlijke instellingen opgeroepen.

Modus bediener

1. Druk op de toets **(SYS) MENU** om het OSD-hoofdmenu op te roepen.
2. Kies met de toetsen **CH +/-** het menu *Functie*.
3. Druk op **►** om *Taal* te markeren.
4. Kies met de toetsen **CH +/-** *Kleur. temp.*
5. Kies met de toetsen **◀ / ►** de instelling *Aangepast*.
6. Kies met de toetsen **CH +/-** de instelling *R* (rood), *G* (groen) of *B* (blauw).
7. Stel met de toetsen **◀ / ►** de gewenste waarde in en druk op de toets **(SYS) MENU** om de instelling op te slaan.
8. Herhaal stap 6 en 7 om verdere instellingen te wijzigen.

8.5 DNR

Deze functie reduceert de beeldruis en verbeter daarmee de beeldkwaliteit bij zwakke signalen.

1. Druk op de toets **(SYS) MENU** om het OSD-hoofdmenu op te roepen.
2. Kies met de toetsen **CH +/-** het menu *Funcctie*.
3. Druk op **►** om *Taal* te markeren.
4. Kies met de toetsen **CH +/-** *DNR*.
5. Kies met de toetsen **◀ / ►** een instelling (*Normaal, Laag* of *Sterk*).
6. Druk op de toets **(SYS) MENU** om het menu te verlaten.

8.6 FABRIEKSINSTELLINGEN

Met deze functie kunnen de fabrieksinstellingen worden hersteld.

1. Druk op de toets **(SYS) MENU** om het OSD-hoofdmenu op te roepen.
2. Kies met de toetsen **CH +/-** het menu *Funcctie*.
3. Druk op **►** om *Taal* te markeren.
4. Kies met de toetsen **CH +/-** *Reset*.
5. Druk op de toets **►** om de fabrieksinstellingen te herstellen.

8.7 TIMER-FUNCTIES

Onder het menupunt *Timer* in het menu *Funcctie* kunt u de actuele tijd, een uitschakeltijd en de programmageheugenplaats waarmee moet worden ingeschakeld instellen.

Tijd instellen

Funcctie	
 Huidige tijd	01 : 00
 Starttijd	-- : --
 Stoptijd	-- : --
 Inschakel-Kanaal	1

1. Druk op de toets **(SYS) MENU** om het OSD-hoofdmenu op te roepen.
2. Kies met de toetsen **CH +/-** het menu *Funcctie*.
3. Druk op **►** om *Taal* te markeren.
4. Kies met de toetsen **CH +/-** *Timer*.
5. Druk op **►** om de functie te activeren.
Huidige tijd heeft een gekleurde achtergrond.
6. Druk op **►** om in één van de ingavevelden te komen.
7. Stel uren en minuten met de toetsen **CH +/-** in.
8. Druk op de toets **(SYS) MENU** om het menu te verlaten.

In- en uitschakeltijd instellen

Uw televisietoestel kan zo ingesteld worden dat het automatisch op een door u vastgelegd tijdstip in- of uitgeschakeld wordt.

1. Druk op de toets **(SYS) MENU** om het OSD-hoofdmenu op te roepen.
2. Kies met de toetsen **CH +/-** het menu *Funcctie*.
3. Druk op **►** om *Taal* te markeren.
4. Kies met de toetsen **CH +/-** *Timer*.
5. Druk op **►** om de functie te activeren en kies met de toetsen **CH +/-** *Starttijd* of *Stoptijd*.
6. Druk op **►**, om in één van de ingavevelden te komen.
7. Stel uren en minuten met de toetsen **CH +/-** in.
8. Druk op de toets **(SYS) MENU** om het menu te verlaten.

Kanaal instellen

Kies het kanaal dat bij het automatisch inschakelen van het televisietoestel wordt weergegeven.

Tip: Deze functie is alleen bij automatisch inschakelen actief, bij het in- en uitschakelen met de toets wordt de laatst bekeken zender weergegeven.

1. Druk op de toets **(SYS) MENU** om het OSD-hoofdmenu op te roepen.
2. Kies met de toetsen **CH +/-** het menu *Funcctie*.
3. Druk op **►** om *Taal* te markeren.
4. Kies met de toetsen **CH +/-** *Timer*.
5. Druk op **►** om de functie te activeren en kies met de toetsen **CH +/-** *Inschakel Kanaal*.
6. Druk op **►** om in één van de ingavevelden te komen.
7. Stel het gewenste kanaal met de toetsen **◀ / ►** in.
8. Druk op de toets **(SYS) MENU** om het menu te verlaten.

Sleep-Timer

U kunt het televisietoestel zo instellen dat het na afloop van een vooringestelde tijd automatisch uitgeschakeld wordt. Als u het televisietoestel tijdens het instellen van de Sleep Time uit- en weer inschakelt, wordt de Sleep Timer gewist en moet opnieuw ingesteld worden. De interval kan van *Off* (0 min.) tot *120 min.* ingesteld worden (*Off, 15 min., 30, 45, 60, 90, 120*).

- Druk zo vaak op de toets **TIMER** op de afstandsbediening tot de gewenste tijd wordt weergegeven. De indicatie verdwijnt na een paar seconden, het televisietoestel schakelt zich na de ingestelde tijd uit.

9. TELETEKST

Teletext is een gratis informatiedienst van de zenders. Hij wordt met het TV-signaal overgebracht en eist dus goede ontvangsomstandigheden. Niet alle zenders bieden teletext.

Teletextinformatie is gewoonlijk in bereiken, thema's en pagina's onderverdeeld. Er zijn thema's die meerdere pagina's in beslag nemen (2/3 = tweede pagina van drie) en die die verborgen informatie bevatten (quizantwoorden, VPS-tijden etc.).

Teletext Aan / Mix / Uit

Met de toets **TV/TXT** op de afstandbediening kunt u de teletextfunctie in- en uitschakelen.

- 1x **TV/TXT** indrukken: Teletext aan, geen TV-beeld
- 2x **TV/TXT** indrukken: Teletext over het TV-beeld heen
- 3x **TV/TXT** indrukken: Teletext uit.

Of u kunt de teletextfunctie met de toets **CANCEL** beëindigen.

Gekleurde toetsen

Bij praktisch alle teletextpagina's worden aan de onderkant van het beeldscherm gekleurde tekstvelden (rood, groen, geel en blauw) afgebeeld. Met de gekleurde toetsen op uw afstandsbediening kunt u direct naar de thema's/pagina's springen die op de gekleurde velden worden aangegeven.

Pagina's via de cijfertoetsen oproepen

Het actuele driecijferige paginanummer vindt u in de beeldhoek linksboven.

De paginanummers worden altijd driecijferig met de cijfertoetsen ingegeven. Het duurt meestal een paar seconden als de gezochte pagina nog niet in het paginageheugen is ingelezen.

Subpagina's oproepen

1. Roep de gewenste teletextpagina (met subpagina's) op.
2. Druk op de toets **SUBPAGE** en toets het paginanummer van de subpagina in met de cijfertoetsen, bijv. 0001 voor subpagina 1.
3. Druk nog een keer op de toets **SUBPAGE** om de functie te beëindigen.

Hold-functie

- Druk op de toets **HOLD** om het automatisch oproepen van subpagina's te stoppen of te starten.

Afbeeldingformaat

- Druk op de toets **SIZE** om de weergave van de teletext op het beeldscherm te veranderen.

Verborgene informatie

Op teletextpagina's met spelletjes of raadsels kunnen zich verborgen oplossingen bevinden. Druk op de toets **REVEAL** om de oplossing te zien. Deze functie wordt niet door alle zenders ondersteund.

10. BASISBEDIENING (DVD-SPELER)

Afspeelbare media/formaten

- Video: DVD, DVD+R, DVD+RW, DVD-R, DVD-RW, VCD, S-VCD
- Audio: CD, MP3, CD-R, CD-RW,
- Verdere formaten: MPEG 4 en JPEG (Foto CD)

Regionale code

Elke DVD-speler en elke DVD heeft een regionale code. De regionale code voor deze DVD-speler is **2**. Er kunnen alleen DVD-videotitels afgespeeld worden die ook over de regionale code **2** of de regionale code **0** beschikken. De regionale code **2** geldt voor het vasteland van Europa, **0** is wereldwijd geldig. Als u probeert een DVD-video met een andere regionale code af te spelen, verschijnt er een aanwijzing op het beeldscherm/display.

Algemene informatie

De toetsen op de afstandsbediening functioneren afhankelijk van het geplaatste medium (DVD, CD, etc.). Op koop-DVD's zijn niet altijd alle functies van de afstandsbediening voorhanden. Bij een aantal koop-DVD's kunnen de scènes voor het DVD-menu niet worden overgeslagen. Ook verdere functies zijn dan niet mogelijk. Dat is geen storing op het apparaat.

10.1 DVD-MODUS INSCHAKELEN

1. Druk op de toets **TV/AV**. Het menu met de lijst bronnen (toestellen aan de betreffende aansluitingen) wordt weergegeven.
2. Kies de **DVD** met de toetsen **CH +/-** en druk op de toets **▶** op de afstandsbediening of één van de toetsen **V +/-** op het toestel.

10.2 SETUPMENU

- Het OSD-menu van de DVD-speler roept u op met de toets **SETUP**. Eenmaal drukken op **SETUP** stopt de weergave van de DVD.
- Met de toetsen **CH +/-** en **◀ / ▶** loopt u door het menu. Om een keuze of invoer te bevestigen, drukt u op **ENTER**.
- Om een menu te verlaten, drukt u opnieuw op de toets **SETUP** of kiest u met de pijltoetsen **CH +/-** **SET-UP VERLA.** en drukt u op **ENTER**.
- Om een ander punt van het hoofdmenu te kiezen drukt u zo vaak op de toetsen **CH +/-**, tot het menupunt in de kopregel wordt aangegeven. Dan activeert u met **▶** het eerste punt van het submenu en voert u met de toetsen **CH +/-** en **◀ / ▶** selecteren en instellingen.
- Met de toets **◀** gaat u vanuit het submenu naar het hoofdmenu terug.
- Om het setupvenster te sluiten drukt u opnieuw op **SETUP**. De weergave wordt voortgezet.
- Als een toets in de actuele modus geen functie heeft, verschijnt op het beeldscherm **ONGELDIGE TOETS**.

10.3 TAALINSTELLINGEN

In het menu **INST. TAAL** kunt u de talen voor de functies **OSD TAAL**, **AUDIO TAAL**, **ONDERTITELING** en **TAAL MENU** instellen. Deze instellingen zijn dan voor elke DVD geldig als de DVD deze functie ondersteunt en de gekozen taal op de DVD opgeslagen is.

Tip: Om de instellingen actief te laten worden, moet een al geplaatste DVD opnieuw gestart worden.

- **OSD TAAL:** Leg vast in welke taal het menu van de speler moet verschijnen.
- **AUDIO TAAL:** Kies de taal waarmee uw DVD's gestart moeten worden. Is de gekozen taal niet voorhanden, dan start de DVD met een andere taal.
- **ONDERTITELING:** Als u een taal kiest, worden de ondertitels van de DVD daarna in deze taal (indien voorhanden) weergegeven. Als **UIT** geselecteerd is, verschijnen na de start geen ondertitels.
- **TAAL MENU:** legt de taal van het DVD-menu vast.

Tip: Audiotaal en ondertiteltaal kunnen (indien voorhanden) tijdens de weergave met de toetsen **LANGUAGE** resp. **SUBTITLE** ingesteld worden.

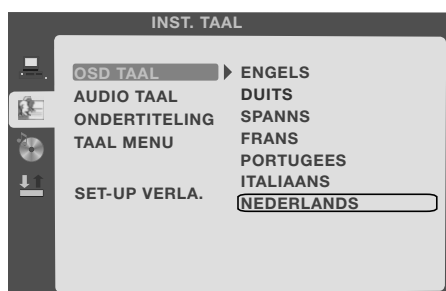

1. Druk op **SETUP**.
2. Kies met de toetsen **CH +/-** **INST. TAAL**.
3. Druk op **►** om **OSD TAAL** te markeren.
4. Kies met de toetsen **CH +/-** de gewenste functie. De lijst met de te kiezen talen verschijnt aan de rechter kant.
5. Druk op **►** om de actuele instelling te activeren.
6. Markeer met de toetsen **CH +/-** de gewenste taal en druk op **ENTER**.
7. Kies **SET-UP VERLA.** (+ **ENTER**) of druk op **SETUP** om het menu te verlaten.

10.4 GELUIDSINSTELLINGEN

Geluidswaergave

U kunt in het menu **AUDIO SET-UP** vastleggen hoe digitaal geluid aan een aangesloten apparaat moet worden doorgegeven.

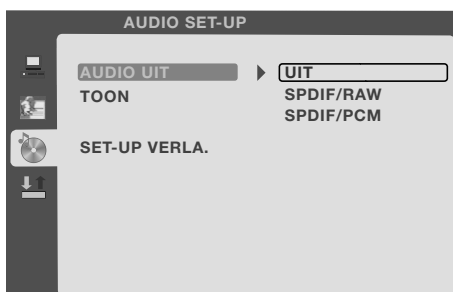

1. Druk op **SETUP**.
2. Kies met de toetsen **CH +/-** **AUDIO SET-UP**.
3. Druk op **►** om **AUDIO UIT** te markeren.
4. Druk opnieuw op **►** om de actuele instelling te activeren.
5. Kies met de toetsen **CH +/-** **UIT**, **SPDIF/RAW** of **SPDIF/PCM**.
UIT: Er wordt geen digitaal signaal gegeven.
SPDIF/RAW: Digitale signalen worden via de uitgang **COAX** in het 5.1 kanaalformaat uitgestraald.
SPDIF/PCM: Digitale signalen worden voor 2-kanaal-stereoversterkers voorbereid en via de uitgang **COAX** uitgestraald.

6. Druk op **ENTER**.
7. Kies **SET-UP VERLA.** (+ **ENTER**) of druk op **SETUP** om het menu te verlaten.

Geluid

U kunt in het menu **AUDIO SET-UP** het geluid (hoge tonen/bassen) beïnvloeden.

1. Druk op **SETUP**.
2. Kies met de toetsen **CH +/-** **AUDIO SET-UP**.
3. Druk op **►** om **AUDIO UIT** te markeren.
4. Kies met de toetsen **CH +/-** **TOON** en druk op **►**. Het instelveld wordt gemarkeerd.
5. Markeer met de toetsen **CH +/-** de gewenste instelling en druk op **ENTER**.
6. Kies **SET-UP VERLA.** (+ **ENTER**) of druk op **SETUP** om het menu te verlaten.

Dynamica

U kunt in het menu **DIGITALE SET-UP** de dynamica van de weergave instellen. U kunt bijv. 's nachts de luide passages in de weergave gedempt en de zachte passages iets luider afspelen. Deze functie is alleen bij digitaal geluid mogelijk.



1. Druk op **SETUP**.
2. Kies met de toetsen **CH +/-** **DIGITALE SET-UP**.
3. Druk op **►** om **DYN. BEREIK** te markeren.
4. Druk opnieuw op **►** om het instelveld te activeren.
5. Markeer met de toetsen **CH +/-** de gewenste instelling en druk op **ENTER**.
6. Kies **SET-UP VERLA.** (+ **ENTER**) of druk op **SETUP** om het menu te verlaten.

Stereo/Mono

U kunt in het menu **DIGITALE SET-UP** voor media met stereogeluid tussen stereo- en monoweergave (**MONO L**, **MONO R** of **MIX MONO**) omschakelen.

1. Druk op **SETUP**.
2. Kies met de toetsen **CH +/-** **DIGITALE SET-UP**.
3. Druk op **►** om **DYN. BEREIK** te markeren.
4. Kies met de toetsen **CH +/-** **DUAL MONO** en druk op **►**. Het instelveld verschijnt.
5. Markeer met de toetsen **CH +/-** de gewenste instelling en druk op **ENTER**.
6. Kies **SET-UP VERLA.** (+ **ENTER**) of druk op **SETUP** om het menu te verlaten.

10.5 BEELDINSTELLINGEN

Televisienorm

Uw DVD-speler kan PAL en NTSC DVD's afspelen. Voor de weergave van NTSC DVD's moet in elk geval ook het televisietoestel passend ingesteld zijn.

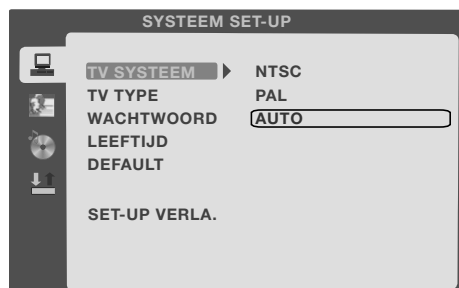

1. Druk op **SETUP**.
2. Druk op **►** om **TV SYSTEEM** te markeren.
3. Druk opnieuw op **►** om de keuze weer te geven.
4. Kies met de toetsen **CH +/-** de gewenste instelling.
NTSC: Alle DVD's worden in NTSC-formaat weergegeven.
PAL: Alle DVD's worden in PAL-formaat weergegeven.
AUTO: Het formaat wordt automatisch door de DVD overgenomen.
5. Bevestig met **ENTER**.
6. Kies **SET-UP VERLA.** (+ **ENTER**) of druk op **SETUP** om het menu te verlaten.

Beeldschermformaat

1. Druk op **SETUP**.
2. Druk op **►** om **TV SYSTEEM** te markeren.
3. Kies met de toetsen **CH +/-** **TV TYPE** en druk op **►**. Het instelveld wordt gemarkeerd.
4. Kies met de toetsen **CH +/-** de gewenste instelling:
4:3PS: (Pan Scan), volledige hoogte, zijranden worden eventueel afgesneden
4:3LB: (Letterbox) 16:9 opnamen worden met zwarte balk boven en onder weergegeven.
16:9: Instelling voor het 16:9-breedbeeldformaat
5. Bevestig met **ENTER**.
6. Kies **SET-UP VERLA.** (+ **ENTER**) of druk op **SETUP** om het menu te verlaten.

11. WEERGAVE

In dit hoofdstuk worden de verschillende functies van de speler bij de weergave beschreven. Houd er rekening mee dat gelijke toetsen bij verschillende media verschillende functies kunnen hebben.

11.1 INLEGGEN EN UITNEMEN

Het toestel moet zich in de modus **DVD** bevinden. Het DVD-vak zit aan de linker zijde van het toestel.

1. Schuif de gewenste DVD/CD met de bedrukte zijde naar voren voorzichtig in de sleuf. Hij wordt automatisch naar binnen getrokken. Bij media die aan beide zijden bespeeld zijn, de te bespelen zijde naar achteren draaien.
2. De DVD/CD wordt geladen. Op het beeldscherm verschijnt **DICHT** en dan **LEZEN**. Na het laden starten DVD's etc. automatisch. Het verdere gedrag hangt af van het geplaatste medium. Hier een paar voorbeelden:
 Originele DVD's: spelen in de regel een beginscène af en tonen dan het hoofdmenu van de DVD.
 MP3-CD's: tonen een titel- en mappenoverzicht op het beeldscherm.
 Muziek-CD's: beginnen te spelen en tonen (indien voorhanden) een titeloverzicht op het beeldscherm.
 Foto-CD's: tonen een titel- en mappenoverzicht op het beeldscherm.
3. Druk op **■** om de DVD/CD te stoppen.
4. Druk op **▲**. Op het beeldscherm verschijnt **OPENEN** en de DVD/CD wordt er voor 2/3 uitgeschoven.
5. Trek de DVD/CD eruit.

11.2 WEERGAVE DVD

Standaardfuncties

Functie	bij DVD
Start	Vanuit een menu: met de pijltjestoetsen Start of Play markeren - dan ENTER of ▶ indrukken
	vanuit stop of pauze: ▶ indrukken.
Pauze	▶ indrukken. De weergave wordt gestopt en u ziet een stilstaand beeld.
Stop	1x ■ indrukken: De DVD-speler stopt, bewaart echter de positie. DVD start op de plaats waar hij gestopt is.
	2x ■ indrukken: de DVD-speler stopt.
Snel vooruit	▶▶ indrukken. Snel vooruit in 2-, 4-, 8- en 20-voudige snelheid en terug naar de normale weergave.
Snel terug	◀◀ indrukken. Snel vooruit in 2-, 4-, 8- en 20-voudige snelheid en terug naar de normale weergave.
Volgende hoofdstuk	▶▶ indrukken.
Vorige hoofdstuk	 ◀◀ indrukken.
Menu oproepen	TITLE resp. MENU CANCEL indrukken.

Bij SVCD en VCD2

Bij de weergave van SVCD's en VCD2-media schakelt u in en uit door te drukken op de toets **MENU/CANCEL PBC**. Als u PCB inschakelt, komt u in het menu of de weergave begint vanaf het begin van het medium.

Fotofuncties

Zoom

U kunt het TV-beeld vergroten en verkleinen. De DVD-speler biedt u 3 verschillende vergrotingstreden en 3 verkleiningstreden. De geactiveerde waarde verschijnt na het omschakelen kort op het beeldscherm.

1. Druk op **ZOOM** tot de gewenste vergroting/verkleining ingesteld is.
2. Als u 7 x op **ZOOM** drukt, schakelt u naar de normale weergave terug. Op het beeldscherm verschijnt kort **ZOOM: UIT**.

Deze functie kunt u ook met het stilstaande beeld combineren.

Bij een vergroting ziet u slechts een beeldfragment. U kunt dit fragment met de pijltjestoetsen ◀ / ▶ naar links en rechts en met de toetsen **CH +/-** naar boven en naar beneden verschuiven.

Slowmotion

Er zijn 6 snelheidstreden voor slowmotion (*1/2, 1/3, 1/4, 1/5, 1/6 en 1/7*).

1. Druk op de toets **SLOW** om naar slowmotion te schakelen. Op het beeldscherm verschijnt kort de gekozen snelheid.
2. Door elke volgende druk op één van de toetsen verandert de snelheid.
3. Druk op ▶|| om naar de normale weergave te schakelen.

Tip: Er bestaan DVD's die deze functie niet ondersteunen.

Perspectief veranderen

- Met de toets **ANGLE** kunt u het perspectief veranderen als dit door de DVD ondersteund wordt.

Besturingsfuncties

Hoofdstuk direct kiezen

- Druk op een cijfertoets om het nummer van het gewenste hoofdstuk in te geven. De invoer verschijnt op het beeldscherm en de weergave van de titel begint.

Tip: Om titels hoger dan 9 direct te kunnen selecteren, drukt u eerst op de toets **-/--** en dan het tweede cijfer, dus bijvoorbeeld **-/--** en **5** voor titel 15. Voor titels boven de 19 drukt u een paar keer op de toets **-/--**.

Titel/hoofdstuk of een plaats via SEARCH oproepen

1. Druk op **SEARCH** tijdens de weergave. Er verschijnt een balk met ingavevelden voor titel (**TT**), hoofdstuk (**KA**) en tijd.
2. Druk op ▶ om één van de ingavevelden te markeren.
3. Geef de titel, hoofdstuk of tijd (uren, minuten en seconden) in met de cijfertoetsen.
4. Druk op **ENTER**. De weergave start.
5. Druk op **SEARCH** om de balk met ingavevelden weg te draaien.

Geprogrammeerde weergave

U kunt bij een DVD maximaal 16 hoofdstukken in willekeurige volgorde programmeren.

1. Druk op de knop **PROGRAM**. Het programmavenster verschijnt.
2. Geef met de cijfertoetsen onder **T** de titel en onder **C** het hoofdstuk in. Met de toetsen **CH +/-** en ◀ / ▶ markeert u de andere velden. Verkeerde ingaven kunt u eenvoudig overschrijven. Wilt u het gehele programma wissen, dan gaat u met de toetsen **CH +/-** en ◀ / ▶ naar **HELDER** en drukt op **ENTER**.
3. Wilt u alle titels wissen, dan gaat u met de toetsen **CH +/-** en ◀ / ▶ op **AFSPELEN** en drukt op **ENTER**. De geprogrammeerde titels worden afgespeeld.
4. Druk eventueel tweemaal op ■ om de geprogrammeerde weergave af te breken.

Titel/hoofdstuk herhalen

1. Druk op **REPEAT** tijdens de weergave. Er verschijnt een mededeling met de actuele instelling.
2. Druk opnieuw op **REPEAT** om tussen **HOOFDSTUK**, **TITEL**, **HERHAAL ALLES** en **UIT** te wisselen.
HOOFDSTUK: het actuele hoofdstuk herhalen.
TITEL: de actuele titel herhalen.
HERHAAL ALLES: alle hoofdstukken herhalen.
UIT: functie beëindigen.

Sequenties herhalen

U kunt filmsequenties als lussen eindeloos herhalen.

1. Druk op **A-B** tijdens de weergave om een startmarkering aan te geven.
2. Druk nog een keer op **A-B**, om een eindmarkering aan te geven. De film wordt nu eindeloos tussen beide markeringen herhaald.
3. Om de film verder te laten lopen drukt u opnieuw op **A-B**.

Tip: De te herhalen sequentie kan niet voorbij het eind van een titel / hoofdstuk gaan.

Audiofuncties

Taalkeuze

- Druk op **LANGUAGE** om tussen verschillende talen te wisselen, indien dit op de DVD mogelijk is.

Weergavefuncties

Ondertitel

- Druk op **SUBTITLE** om tussen verschillende talen te wisselen, indien dit op de DVD mogelijk is.

Overige informatie

1. Druk op **DISPLAY** om informatie over de DVD af te beelden (titel / hoofdstuk / afgelopen speelduur).
2. Opnieuw drukken op de toets **DISPLAY** toont u verdere informatie (taal / audio-, ondertitel- en perspectiefinstellingen).
3. Druk een derde keer op **DISPLAY** om de weergave uit te schakelen.

11.3 WEERGAVE CD

Standaardfuncties

Functie	bij CD
Start	▶ indrukken.
	vanuit pauze: ▶ indrukken.
Pauze	▶ indrukken.
Stop	1x ■ indrukken: De speler stopt, bewaart echter de positie. CD start op de plaats waar hij gestopt is.
	2x ■ indrukken: de speler stopt.
Snel vooruit	▶▶ indrukken. 2-, 4-, 8-, en 20-voudig snel vooruit door meerdere keren op de toets te drukken (alleen 2-voudig met geluid). terug naar de normale weergave met ▶ .

Functie	bij CD
Snel terug	◀◀ indrukken. 2-, 4-, 8-, en 20-voudig snel achteruit door meerdere keren op de toets te drukken (alleen 2-voudig met geluid). Terug naar de normale weergave met ▶▶.
Volgende titel	▶▶ indrukken.
Vorige titel	◀◀ indrukken.

Weergavefuncties

Na de start wordt op het beeldscherm CD-informatie, bijv. titelnummer, aantal titels, speelduur van de actuele titel, weergegeven. Met de toets **DISPLAY** kunt u deze weergave tonen en wegdraaien.

Besturingsfuncties

Titel direct kiezen

- Druk op de cijfertoetsen om het nummer van de gewenste titel in te geven. De invoer verschijnt op het beeldscherm en de weergave van de titel begint.

Tip: Om titels hoger dan 9 direct te kunnen selecteren, drukt u eerst op de toets **-/--** en dan het tweede cijfer, dus bijvoorbeeld **-/--** en **5** voor titel 15. Voor titels boven de 19 drukt u een paar keer op de toets **-/--**.

Titel of een plaats via **SEARCH** oproepen

- Druk op **SEARCH** tijdens de weergave. Er verschijnt een menuvenster met invoervelden voor titelnummers (**TRK**) en titellooptijd.
- Druk op ▶ om één van de ingavevelden te markeren.
- Geef de titel of de tijd (uren, minuten en seconden) in met de cijfertoetsen.
- Druk op **ENTER**. De weergave start.
- Druk op **SEARCH** om de balk met ingavevelden weg te draaien.

Geprogrammeerde weergave

U kunt bij een CD maximaal 16 titels in willekeurige volgorde programmeren.

- Druk op de knop **PROGRAM**. Het programmavenster verschijnt.
- Voer met de cijfertoetsen de titel in. Met de toetsen **CH +/-** en ◀ / ▶ markeert u verdere velden. Verkeerde ingaven kunt u eenvoudig overschrijven. Wilt u het gehele programma wissen, dan gaat u met de toetsen **CH +/-** en ◀ / ▶ naar **HELDER** en druk op **ENTER**.
- Wilt u alle titels wissen, dan gaat u met de toetsen **CH +/-** en ◀ / ▶ op **AFSPELEN** en druk op **ENTER**. De geprogrammeerde titels worden afgespeeld.
- Druk eventueel tweemaal op ■ om de geprogrammeerde weergave af te breken.

Titel herhalen

- Druk op **REPEAT** tijdens de weergave. Er verschijnt een mededeling met de actuele instelling.
- Druk opnieuw op **REPEAT** om tussen **HERHAAL 1**, **HERHAAL ALLES** en **UIT** te wisselen.
HERHAAL 1: de actuele titel herhalen.
HERHAAL ALLES: alle titels herhalen.
UIT: functie beëindigen.

Sequenties herhalen

U kunt muzieksequenties als lussen eindeloos herhalen.

- Druk op **A-B** tijdens de weergave om een startmarkering aan te geven.
- Druk nog een keer op **A-B**, om een eindmarkering aan te geven. De titel wordt nu eindeloos tussen beide markeringen herhaald.
- Om de titel verder te laten lopen drukt u opnieuw op **A-B**.

11.4 WEERGAVE MP3

Tip: De functie van de toetsen kan ook van de volgende beschrijving afwijken. Dat is dan het geval, als de MP3-CD bij het opslaan anders dan normaal gestructureerd werd.

Standaardfuncties

Functie	bij MP3
Start	▶ indrukken. vanuit pauze: ▶ indrukken.
Pauze	▶ indrukken.
Stop	1x ■ indrukken: de speler stopt; de weergave begint daarna op de plaats waarop er gestopt werd. 2x ■ indrukken: de speler stopt; de weergave begint met de eerste titel van de map.
Snel vooruit	▶▶ indrukken. 2-, 4-, 8-, en 20-voudig snel vooruit door meerdere keren op de toets te drukken (alleen 2-voudig met geluid). terug naar de normale weergave met ▶ .
Snel terug	◀◀ indrukken. 2-, 4-, 8-, en 20-voudig snel achteruit door meerdere keren op de toets te drukken (alleen 2-voudig met geluid). terug naar de normale weergave met ▶ .
Volgende titel	▶▶ indrukken.
Vorige titel	◀◀ indrukken.

Weergavefuncties MP3

Na het plaatsen van de CD wordt op het beeldscherm de inhoud van de CD weergegeven, boven de eerste titel en daaronder links de map en rechts de MP3-bestanden van de eerste map.

Tip: Als een ID3-informatie langer is dan op het televisietoestel kan worden afgebeeld, wordt slechts een deel van de informatie getoond.

Verdere CD-informaties

- Met de toets **DISPLAY** kunt u op het display CD-informatie, bijv. titelnummer, aantal titels en speeltijd van de actuele titel tonen en wegdraaien.

Besturingsfuncties

- Gebruik de toetsen **CH +/-** en **◀ / ▶**, om mappen of MP3-bestanden te markeren.
- Druk op de toets **ENTER** om een map te openen of een MP3-bestand te starten.
Met de cijfertoetsen kunt u mappen kiezen of MP3-bestanden direct starten.

Tip: Om titels hoger dan 9 direct te kunnen selecteren, drukt u eerst op de toets **-/--** en dan het tweede cijfer, dus bijvoorbeeld **-/--** en **5** voor titel 15. Voor titels boven de 19 drukt u een paar keer op de toets **-/--**.

Titel of een plaats via **SEARCH** oproepen

- Druk op **SEARCH** tijdens de weergave. Er verschijnt een menuvenster met invoervelden voor titelnummers (**TRK**) en titellooptijd.
- Druk op **▶** om één van de ingavevelden te markeren.
- Geef de titel of de tijd (uren, minuten en seconden) in met de cijfertoetsen.

4. Druk op **ENTER**. De weergave start.
5. Druk op **SEARCH** om de balk met ingavevelden weg te draaien.

Geprogrammeerde weergave

U kunt bij een CD maximaal 16 titels in willekeurige volgorde programmeren.

1. Druk op de knop **PROGRAM**. Het programmavenster verschijnt.
2. Geef met de cijfertoetsen de map (**T**) en titel (**C**) in. Met de toetsen **CH +/-** en **◀ / ▶** markeert u verdere velden. Verkeerde ingaven kunt u eenvoudig overschrijven. Wilt u het gehele programma wissen, dan gaat u met de toetsen **CH +/-** en **◀ / ▶** naar **HELDER** en druk op **ENTER**.
3. Wilt u alle titels wissen, dan gaat u met de toetsen **CH +/-** en **◀ / ▶** op **AFSPELEN** en druk op **ENTER**. De geprogrammeerde titels worden afgespeeld.
4. Druk eventueel tweemaal op **■** om de geprogrammeerde weergave af te breken.

titel herhalen

1. Druk op **REPEAT** tijdens de weergave. Er verschijnt een mededeling met de actuele instelling.
2. Druk opnieuw op **REPEAT** om tussen **HERHALL 1**, **HERHALL DIRECT**, **HERHALL ALLES** en **UIT** te wisselen.

HERHALL 1: de actuele titel herhalen.

HERHALL DIRECT: alle titels van de actuele map herhalen.

HERHALL ALLES: alle titels herhalen.

UIT: functie beëindigen.

Sequenties herhalen

U kunt muzieksequenties als lussen eindeloos herhalen.

1. Druk op **A-B** tijdens de weergave om een startmarkering aan te geven.
2. Druk nog een keer op **A-B**, om een eindmarkering aan te geven. De titel wordt nu eindeloos tussen beide markeringen herhaald.
3. Om de titel verder te laten lopen drukt u opnieuw op **A-B**.

11.5 FOTO-CD

Standaardfuncties

Functie	bij foto's
Start	▶ (diashow) of ENTER (enkele afbeelding) indrukken.
	vanuit pauze: ▶ of ENTER indrukken.
Pauze	▶ indrukken.
Stop	■ indrukken.
Volgende foto	▶▶I indrukken.
Voorgaande foto	I◀◀ indrukken.

Weergave- en besturingsfuncties

Na het plaatsen van de Foto-CD wordt op het beeldscherm de inhoud van de CD weergegeven, boven de eerste bestandsnaam en daaronder links de map en rechts de bestanden van de eerste map.

- Gebruik de toetsen **CH +/-** en **◀ / ▶** om mappen of bestanden te markeren.
- Druk op de toets **ENTER** om een map te openen resp. **ENTER** of ▶|| een bestand te starten. Met de cijfertoetsen kunt u mappen kiezen of bestanden direct starten.

Tip: Om bestanden hoger dan 9 direct te kunnen selecteren, drukt u eerst op de toets **-/--** en dan het tweede cijfer, dus bijvoorbeeld **-/--** en **5** voor titel 15. Voor bestanden boven de 19 drukt u een paar keer op de toets

Verdere functies

- Door het meermaals indrukken van de toets **ZOOM** worden de foto's in verschillende vergrotingen en verkleiningen getoond. Bij vergrote foto's kan het beeldfragment met de toetsen **CH +/-** en **◀ / ▶** veranderd worden.
- Door te drukken op de toetsen **CH +/-** en **◀ / ▶** kunnen foto's gespiegeld of in 90° stappen gedraaid worden.
- Met de **REPEAT**-toets kan de herhaalfunctie voor afzonderlijke foto's, mappen of alle foto's geactiveerd worden.
- De weergave van de foto's, zoals voor MP3-bestanden beschreven, geprogrammeerd worden. Daartoe moet de weergave gestopt zijn.
- Tijdens de weergave (diashow) kunnen met de toets **PROGRAM** verschillende beeldovergangen geselecteerd worden.

11.6 CD'S MET VERSCHILLENDE BESTANDSTYPES

Als een CD verschillende soorten bestanden bevat (bijv. JPEG en MP3), worden op het scherm rechts onder de inhoudsopgave buttons getoond, waarmee u tussen de bestandstypes kunnen wisselen.

1. Ga met de toetsen **CH +/-** naar het laatste bestand van de actuele map en dan met **▶** naar één van deze knoppen.
2. Markeer het gewenste bestandstype met de **◀ / ▶** en bevestig de keuze met **ENTER**.

12. SPECIALE FUNCTIES (DVD)

12.1 INSTELLING KINDERSLOT

Tip: Koop- en huur-DVD-video's hebben een classificatie (rating). Dit betekent in elk geval niet dat de betreffende ratings ook op de DVD opgeslagen zijn. Ontbreken deze op de DVD, dan kan het kinderslot niet werken.

Gedrag van de DVD-speler

U kunt instellen dat bepaalde DVD-video's vanaf een bepaalde rating op de speler niet afgespeeld mogen worden.

Als u een DVD plaatst die volgens de instelling niet mag worden afgespeeld, verschijnt op het beeldscherm een veiligheidsvraag. Deze moet u bevestigen (**YES + ENTER**) en dan via de cijfertoetsen het wachtwoord intypen en bevestigen (het vooringestelde wachtwoord is 0000). Als het wachtwoord correct is ingegeven, begint de weergave van de DVD.

Wachtwoord veranderen

1. Druk op **SETUP**.
2. Druk op ► om **TV SYSTEEM** te markeren.
3. Kies met de toetsen **CH +/- WACHTWOORD** en druk op ► om het ingaveveld te activeren.
4. Als het slot naast het ingaveveld geopend is, kunt u direct vier cijfers van uw keuze als nieuw wachtwoord ingeven. De getallen worden als **X** afgebeeld.
Als het slot gesloten is, opent u het eerst door 0000 (of een door u al gekozen, nieuw wachtwoord) in te geven en met **ENTER** te bevestigen. Aansluitend geeft u vier cijfers van uw keuze als nieuw wachtwoord in. Noteer het nieuwe wachtwoord!
5. Bevestig met **ENTER**.
6. Kies **SET-UP VERLA.** (+ **ENTER**) of druk op **SETUP** om het menu te verlaten.

Rating vastleggen en opslaan

1. Druk op **SETUP**.
2. Druk op ► om **TV SYSTEEM** te markeren.
3. Kies met de toetsen **CH +/- WACHTWOORD**.
 - Het slot naast het ingaveveld is open:
U kunt nu met een indeling beginnen.
 - Het slot naast het ingaveveld is gesloten:
Geef het viercijferige wachtwoord in (de getallen worden als **X** afgebeeld) en druk op **ENTER**. Het slot is open en u kunt met een indeling beginnen.
4. Kies met de toetsen **CH +/- LEEFTIJD** en druk op ► om de selectie te tonen.
5. Kies met de toetsen **CH +/-** de gewenste instelling.
 - KIND:**er kunnen kinderfilms bekeken worden. Alle films met een rating zijn geblokkeerd.
 - G:** (general audiences) komt overeen met het Nederlandse "Alle leeftijden".
 - PG:** (parental guidance suggested) begeleiding door een volwassene aanbevolen.
 - PG 13:** (parents strongly cautioned) voor jongeren vanaf 13; begeleiding door een volwassene aanbevolen.
 - PG-R:**begeleiding door een volwassene voorgeschreven.
 - R:** (restricted) kinderen onder 17 jaar alleen onder begeleiding van een volwassene.
 - NC-17:** niet toegestaan voor kinderen onder de 18 jaar.
 - VOLWASSEN:** geen beperkingen.
6. Bevestig uw keuze met **ENTER**.
7. Kies met de toetsen **CH +/- WACHTWOORD** en druk op ► om het ingaveveld te activeren.

8. Geef een wachtwoord in en bevestig met **ENTER**.
Het slotsymbool is weer gesloten. De instelling kan nu zonder opnieuw invoeren van het wachtwoord niet veranderd worden.
 9. Kies **SET-UP VERLA**. (+ **ENTER**) of druk op **SETUP** om het menu te verlaten.
- Tip:** De instelling wordt pas na het plaatsen van de volgende DVD actief.

12.2 FABRIEKSINSTELLINGEN

1. Druk op **SETUP**.
 2. Druk op de toets ► om **TV SYSTEEM** te markeren..
 3. Kies met de toetsen **CH +/- STANDARD** en druk op ►.
 4. Druk op **ENTER**. De fabrieksinstellingen worden hersteld.
- Tip:** De instellingen van het kinderslot (wachtwoord en rating) worden niet hersteld.

13. REINIGING

Reinig alle onderdelen met een droge doek. Oplosmiddelen, spiritus, verdunningsmiddelen etc. mogen niet gebruikt worden, deze kunnen het oppervlak van het apparaat beschadigen.

14. WEGGOOIEN

De verpakking bewaren indien mogelijk tot na afloop van de garantieperiode. Dan weggoeien op milieuvriendelijke wijze.

Het apparaat moet volgens de wet nadat het opgebruikt is op een daarvoor bestemde plaats afgegeven worden. Kunststoffen en elektrische onderdelen moeten naar een recyclingbedrijf worden gebracht.

Informeer naar de gemeentelijke inleverplaats.

Lege batterijen moeten op de juiste wijze worden afgevoerd. Voor dit doel zijn in winkels die toestellen met batterijen verkopen en bij de gemeentereiniging vergaarbakken beschikbaar voor het afvoeren van batterijen.

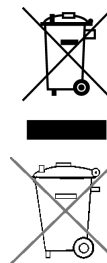

15. CONFORMITEITVERKLARING

De conformiteit van het toestel met de wettelijk voorgeschreven normen is gegarandeerd. De volledige conformiteitverklaring vindt u op Internet onder www.siemssen.de.

16. PROBLEMEN OPLOSSEN

Als u problemen ondervindt met uw televisietoestel, raadpleeg dan eerst deze checklist. Misschien is het een klein probleem dat u zelf kunt oplossen.

Belangrijk: Probeer in geen geval het toestel zelf te repareren.

Storing	Mogelijke oorzaken/maatregelen
Geen beeld, geen geluid	Zit de stekker van het apparaat in het stopcontact?
	Staat de in-/uitschakelaar aan?
	Zijn beeld en geluid in het menu uitgeschakeld?
	Is de antennekabel goed in het apparaat gestoken?
	Is de zender uitgevallen?
Slecht beeld	Controleer de antenne-instelling.
	Controleer de toestand en de aansluitingen van de antennekabel en de aansluitingskabel
	Storingen door een ander, niet voldoende ontstoord elektrisch apparaat.
	Bij gelijktijdige aansluiting van twee externe apparaten één uitschakelen.
	Controleer de instellingen in het menu Beeld .
Slecht beeld bij sommige zenders of goed beeld en slecht geluid	Controleer de fijnafstemming van het TV-kanaal.
Afstandsbediening functioneert niet.	Controleer de batterijen.
	Richt de afstandsbediening precies op de sensor aan de rechter kant van het toestel.
Geluid slechts op één kanaal.	Controleer in het menu Geluid de balansregeling.
Beeld OK, geen geluid.	Geluid op mute gezet? Druk op de knop MUTE .
Televisietoestel schakelt zichzelf uit.	Is op het geactiveerde programma geen zender ontvangen? Is de timer geactiveerd?
Toestel reageert niet op toetsdruk. Teletekst loopt.	Schakel het apparaat met de knop POWER uit en weer in.
Er is geen digitaal geluid.	Controleer de instellingen in het setup-menu onder AUDIO SET-UP / AUDIO UIT
DVD/CD wordt niet afgespeeld.	Zitten er krassen op het medium?
	Ligt het medium op zijn kop in de speler?
	Verkeerde regionale code van de DVD?
Vertekend, afgesneden beeld.	Controleer de instellingen in het setup-menu onder SYSTEEM SET-UP / TV TYPE .

17. TECHNISCHE GEGEVENS

Elektrische gegevens	
Adapter:	Input: 100 - 240 V ~ 50/60 Hz Output: 12V \equiv 5,0A \ominus \oplus
Opgenomen vermogen maximaal:	60 W
Opgenomen vermogen in stand-by:	< 3 W
Beeldscherm	
Beeldschermdiagonaal:	19" / 48 cm
Zijverhouding:	16:9 (4:3-weergave te kiezen)
Resolutie	1440:900
Geluid	
Audio-uitgangsvermogen:	2x 3 W
Ontvangst	
Programmageheugenplaatsen:	200
Ontvangstkanalen:	VHF band I Kanaal 2 - 4 VHF band III Kanaal 5 - 12 UHF kanaal 21 - 69
Zenderontvangst:	PAL B/G, D/K, I / SECAM B/G, D/K, L, LL (geluid A2/NICAM)
Aansluitingen	
Euro-AV:	Ingang (SCART)
AV:	Ingang (3x Cinch / 1xS-Video)
PC:	Ingang (1x VGA D-SUB / 1x PC Audio)
Digitaal geluid:	Uitgang (Coax-Cinch-Cinch)
Antenne:	Ingang (75 Ohm)
DVD-speler	
DVD weergave (TV-systeem)	PAL, NTSC
Media / formaten:	12 cm DVD's, CD's Video: DVD, DVD+R/+RW, DVD-R/-RW, VCD, S-VCD Audio: CD, MP3; CD-R, CD-RW MPEG 2/4 und JPEG (Foto-CD)
Afstandsbediening	
Batterijen:	2x type R 6 AA
LED-klasse:	1
Algemeen	
Afmetingen:	490 x 420 x 100 (210) mm
Gewicht:	ca. 6,15 kg
Bedrijfstemperatuur:	10° C - 35° C
Opbergtemperatuur:	10° C - 35° C
Manual ID:	21189/PE/ 2007

Technische wijzigingen voorbehouden

18. GARANTIEVOORWAARDEN

19" LCD televisietoestel met geïntegreerde DVD-speler

Model: Opera 1907

Geachte klant,

Onze producten ondergaan een strenge kwaliteitscontrole. Indien dit toestel desondanks niet naar behoren functioneert, betreuren wij dit ten zeerste. Wij verzoeken u contact op te nemen met het service-adres dat op de garantiekaart vermeld staat. Wij staan ook telefonisch tot uw beschikking via het op de garantiekaart vermelde hotline-nummer. Hieronder vindt u de geldende garantievoorwaarden - zonder beperking van uw wettelijke rechten:

1. U kunt tot maximum 3 jaar na de aankoopdatum aanspraak maken op garantie. De garantie heeft enkel betrekking op het herstellen van materiaal- en productiefouten of het omruilen van het toestel. Aan de garantieclaim zijn voor u geen kosten verbonden.
2. Garantieclaims moeten onmiddellijk nadat u het defect hebt vastgesteld worden ingediend. Na afloop van de garantietermijn kunnen geen garantieclaims meer aanvaard worden, behalve wanneer de claim binnen de 2 weken na afloop van de garantietermijn ingediend wordt.
3. Gelieve uw defect toestel samen met de garantiekaart en het kasticket portvrij naar het service-adres te sturen. Als het defect binnen onze garantieregeling valt, krijgt u een hersteld of nieuw toestel terug. Bij de herstelling of omruiling van het toestel vangt geen nieuwe garantietermijn aan. De garantietermijn blijft onveranderd geldig tot drie jaar na aankoopdatum. Dit geldt ook bij herstellingen aan huis.

Gelieve te noteren dat onze garantie vervalt bij verkeerd gebruik of ondeskundige behandeling van het toestel, bij het niet in acht nemen van de veiligheidsvoorschriften, bij beschadiging door geweld en bij ingrepen die niet door het gemachtigde service-adres zijn uitgevoerd.

Defecten die niet (of niet meer) door de garantie zijn gedekt of schade waardoor de garantie vervalt herstellen wij tegen betaling. Gelieve het toestel naar ons service-adres te sturen.

Opera Service Center
p/a teknihall benelux
Brusselstraat 33
B 2321 Meer
Tel.: 03-2030935
Fax.: 03-6640453
www.teknihall.be

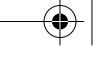

INHALT

1. Sicherheitshinweise	78
2. Geräteübersicht	80
3. Vorbereitung	84
3.1 Lieferumfang	84
3.2 Einlegen der Batterien	84
3.3 Aufstellen des Gerätes.....	84
3.4 Antennenkabel anschließen	84
3.5 DVB-T-Tuner, Sat-Receiver und Digital-Decoder anschließen	85
3.6 Netzanschluss.....	85
3.7 Menüsprache einstellen.....	85
3.8 Quelle auswählen.....	85
4. Externe Geräte anschließen	86
5. Grundlegende Bedienung (LCD TV)	87
5.1 Fernseher ein- und ausschalten	87
5.2 Fernsehprogramme auswählen	87
5.3 Lautstärke regeln	87
5.4 Struktur des OSD-Menüs	87
6. Sender einstellen	89
6.1 Sender automatisch speichern.....	89
6.2 Sender manuell speichern	89
6.3 Feinabstimmung des Kanalempfangs	89
6.4 Sendereinstellungen bearbeiten	90
7. Bild und Ton einstellen	91
7.1 Bildeinstellungen ändern	91
7.2 Bildschirmformat ändern	91
7.3 Bild einstellen (PC).....	92
7.4 Toneinstellungen ändern	92
8. Sonstige TV-Funktionen	93
8.1 Menüsprache	93
8.2 Blauer Bildschirm.....	93
8.3 Teletext-Sprache	93
8.4 Farbtemperatur	93
8.5 DNR	94
8.6 Werkseinstellungen.....	94
8.7 Timer-Funktionen.....	94
9. Teletext	96
10. Grundlegende Bedienung (DVD-Player)	97
10.1 DVD-Betriebsart einschalten	97
10.2 Setup-Menü	97
10.3 Spracheinstellungen	98
10.4 Toneinstellungen.....	98
10.5 Bildeinstellungen.....	99
11. Wiedergabe	101
11.1 Einlegen und entnehmen	101
11.2 Wiedergabe DVD	101
11.3 Wiedergabe CD	103



11.4 Wiedergabe MP3	105
11.5 Foto-CD	107
11.6 CDs mit unterschiedlichen Dateitypen	107
12. Sonderfunktionen (DVD)	108
12.1 Kindersicherung.....	108
12.2 Werkseinstellungen	109
13. Reinigung	109
14. Entsorgen	109
15. Konformitätserklärung	109
16. Problemlösungen	110
17. Technische Daten	111
18. Garantiebedingungen	112

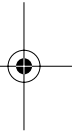

HERZLICHEN DANK FÜR IHR VERTRAUEN!

Wir gratulieren Ihnen zu Ihrem neuen Opera LCD TV + DVD Player und sind überzeugt, dass Sie mit diesem modernen Gerät zufrieden sein werden.

Um eine stets optimale Funktion und Leistungsbereitschaft Ihres Gerätes zu garantieren und um Ihre persönliche Sicherheit zu gewährleisten, haben wir eine Bitte an Sie:

Lesen Sie vor der ersten Inbetriebnahme diese Bedienungsanleitung gründlich durch und befolgen Sie vor allen Dingen die Sicherheitshinweise!

Alle Tätigkeiten an und mit diesem Gerät dürfen nur soweit ausgeführt werden, wie sie in dieser Bedienungsanleitung beschrieben sind.

Bewahren Sie diese Anleitung auf.

Falls Sie das Gerät einmal weitergeben, legen Sie bitte diese Bedienungsanleitung dazu.

Wir wünschen Ihnen viel Freude mit Ihrem neuen LCD TV + DVD Player.

1. SICHERHEITSHINWEISE

Allgemeine Hinweise

- Bevor Sie das Gerät anschließen, lesen Sie bitte die Sicherheitshinweise und die Bedienungsanleitung aufmerksam durch. Nur so nutzen Sie alle Funktionen sicher und zuverlässig.
- Verpackungsmaterial ist kein Kinderspielzeug. Kinder dürfen nicht mit den Kunststoffbeuteln spielen. Es besteht Erstickungsgefahr.
- Lassen Sie Kinder niemals unbeaufsichtigt elektrische Geräte benutzen.
- Achten Sie darauf, dass Kinder niemals Fremdkörper in die Lüftungsschlitze oder Löcher in der Rückwand stecken. Es besteht die Gefahr eines elektrischen Schlages.
- Laserstrahlung: Das Gerät arbeitet mit einem schwachen, aber scharf gebündelten Laserstrahl. Bei unsachgemäßem Gebrauch kann dieser Strahl eine Gefahr für das Auge sein. Gerät keinesfalls öffnen.

Umgebungsbedingungen

- Schützen Sie das Gerät vor Feuchtigkeit, Tropf- oder Spritzwasser: es besteht die Gefahr eines elektrischen Schlages. Stellen Sie zum Beispiel keine mit Flüssigkeiten gefüllte Vasen oder Blumentöpfe auf das Gerät.
- Das Gerät ist nicht für den Betrieb in Räumen mit hoher Luftfeuchtigkeit (z.B. Badezimmer) ausgelegt. Beachten Sie die in den technischen Daten angegebenen Betriebs- und Lagertemperaturen.
- Vermeiden Sie das Eindringen von Fremdkörpern und Flüssigkeiten in das Gerät.
- Wird das Gerät von einem kalten an einen warmen Ort gebracht, kann Kondensfeuchtigkeit im Gerät entstehen. Das Gerät einige Stunden ausgeschaltet lassen.
- Schwere Gegenstände dürfen nicht auf das Gerät gestellt werden.
- Schützen Sie das Gerät vor Hitze: es besteht Brandgefahr. Bedecken Sie nicht die Lüftungsschlitze. Wenn Sie das Gerät in einem Regal aufstellen, halten Sie an allen Seiten einen Abstand von mindestens 10 cm ein.
- Stellen Sie kein offenes Feuer, zum Beispiel brennende Kerzen, auf oder direkt neben das Gerät.
- Stellen Sie das Gerät nicht neben Geräten auf, die durch Magnetquellen gestört werden, z.B. Kassettendecks.
- Stellen Sie das Gerät so auf, dass kein direktes Sonnenlicht darauf fällt.
- Berühren Sie das Display nicht unnötig, üben Sie keinen Druck auf dessen Oberfläche aus und berühren Sie es nicht mit spitzen oder scharfen Gegenständen.

Netzanschluss

- Schließen Sie den Netzstecker nur an eine ordnungsgemäß installierte, gut zugängliche Steckdose (100-240 V~ 50/60 Hz) an. Die Steckdose muss auch nach dem Anschließen weiterhin gut zugänglich sein.
- Das Gerät ist auch nach Ausschalten mit dem Ein-/Ausschalter nicht vollständig vom Netz getrennt. Um dies zu tun, ziehen Sie den Netzstecker.
- Um den Netzstecker aus der Steckdose zu ziehen, immer am Stecker, nie am Kabel ziehen.
- Achten Sie beim Aufstellen des Gerätes darauf, dass das Stromkabel oder andere Kabel nicht eingeklemmt oder gequetscht werden.
- Verlegen Sie das Netzkabel so, dass es nicht zur Stolperfalle wird.
- Ziehen Sie bei Gewitter den Netzstecker aus der Steckdose.

Antennenanschluss

- Bitte benutzen Sie nur ein spezielles, doppelt abgeschirmtes Antennenkabel, um den Antennenanschluss herzustellen. Sonst kann es zu Beeinträchtigungen bzw. Störungen der Bildqualität kommen.
- Ziehen Sie bei Gewitter und längerem Nichtgebrauch das Antennenkabel vom Gerät ab, um Überspannungsschäden zu vermeiden.

Störungen

- Ziehen Sie bei Beschädigungen des Netzadapters, des Netzkabels oder des Gerätes sofort den Netzstecker aus der Steckdose.
- Benutzen Sie das Gerät nicht, wenn es sichtbare Beschädigungen am Gehäuse, dem Netzadapter oder dem Netzkabel aufweist. Reparaturen am Gehäuse, Netzadapter und am Netzkabel dürfen ausschließlich vom Service Center vorgenommen werden. Wenn die Netzanschlussleitung dieses Gerätes beschädigt wird, muss sie durch unser Service Center ersetzt werden, um Gefährdungen zu vermeiden.
- **Vorsicht!** Sollten Flüssigkeiten oder Fremdkörper in das Gerät gelangen, sofort den Netzstecker ziehen. Vor einer erneuten Inbetriebnahme das Gerät prüfen lassen.

Kopfhörer

- Das zu laute Hören von Musik oder Fernsehton über einen Kopfhörer kann zu Schädigungen des Gehörs führen.

Reinigung und Pflege

- Für die Reinigung des Gerätes verwenden Sie nur ein trockenes, weiches Tuch.

Batterien

- Batterien können beim Verschlucken lebensgefährlich sein. Bewahren Sie deshalb Batterien und Fernbedienung für Kleinkinder unerreikbaar auf. Wurde eine Batterie verschluckt, muss sofort medizinische Hilfe in Anspruch genommen werden.
- **Achtung Explosionsgefahr!** Benutzen Sie keine verschiedenen Batterie-Typen, -Marken, keine neuen und gebrauchten Batterien miteinander oder solche mit unterschiedlicher Kapazität.
- Die beiliegenden Batterien dürfen nicht geladen oder mit anderen Mitteln reaktiviert, nicht auseinandergenommen, ins Feuer geworfen oder kurzgeschlossen werden.
- Nehmen Sie verbrauchte Batterien immer sofort aus der Fernbedienung heraus, da diese auslaufen und somit Schäden verursachen können.
- Ersetzen Sie immer jeweils beide Batterien und entsorgen Sie die alten Batterien vorschriftsmäßig.
- Reinigen Sie Batterie- und Gerätekontakte vor dem Einlegen von Batterien.
- Entfernen Sie bei längerem Nichtgebrauch die Batterien aus der Fernbedienung.
- Setzen Sie Batterien keinen extremen Bedingungen aus, legen Sie z.B. die Fernbedienung nicht auf Heizkörpern ab. Es besteht ansonsten erhöhte Auslaufgefahr.
- Wenn Batteriesäure ausgelaufen ist, vermeiden Sie den Kontakt mit Haut, Augen und Schleimhäuten. Spülen Sie bei Kontakt mit der Säure die betroffenen Stellen sofort mit reichlich klarem Wasser und suchen Sie umgehend einen Arzt auf.

2. GERÄTEÜBERSICHT

Bedienelemente Vorderseite

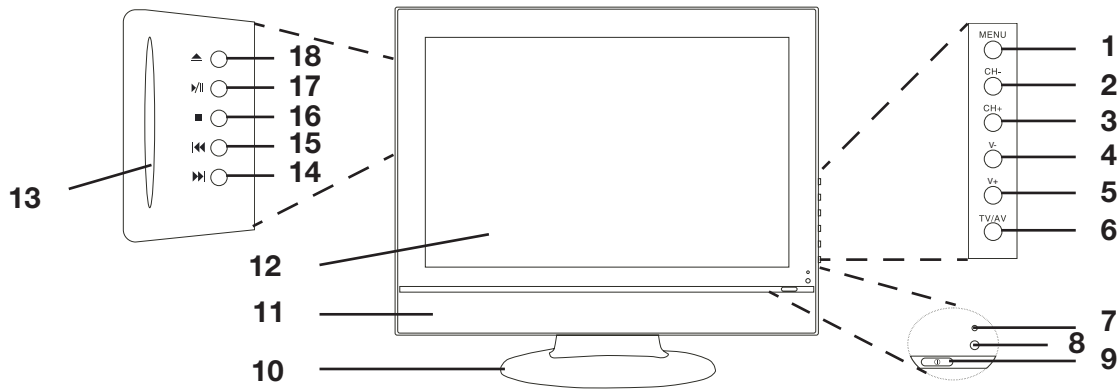

- | | |
|-----------------|---|
| 1. MENU | OSD-Menü öffnen/schließen |
| 2. CH- | Kanal wählen (vorheriger Programmplatz); im Menü eine Position nach unten |
| 3. CH+ | Kanal wählen (nächster Programmplatz); im Menü eine Position nach oben |
| 4. V- | Ton leiser; im Menü eine Position nach links; Auswahl bestätigen |
| 5. V+ | Ton lauter; im Menü eine Position nach rechts; Auswahl bestätigen |
| 6. TV/AV | Liste der Eingangsquellen aufrufen (mit CH +/- wählen und mit V +/- bestätigen) |
| 7. | LED grün: Gerät eingeschaltet
LED rot: Gerät in Standby |
| 8. | Empfänger der Fernbedienungssignale |
| 9. | Gerät in Standby schalten und aus Standby wieder einschalten |
| 10. | Standfuß |
| 11. | Stereo-Lautsprecher |
| 12. | 19"-TFT-Display |
| 13. | DVD-Fach |
| 14. | DVD: nächstes Kapitel
CD: nächster Titel / nächstes Bild |
| 15. | DVD: vorheriges Kapitel
CD: vorheriger Titel / Vorheriges Bild |
| 16. | DVD /CD stoppen |
| 17. | DVD / CD anhalten/Wiedergabe starten |
| 18. | DVD / CD auswerfen |

Anschlüsse Rückseite

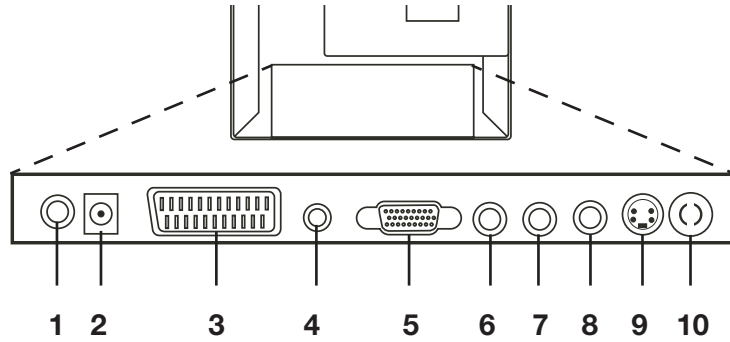

- | | |
|--|---|
| <ol style="list-style-type: none"> 1. COAX 2. Power 3. SCART 4. PC Audio 5. VGA 6. (AV) R 7. (AV) L 8. Video 9. S-Video 10. RF | <p>Ausgang / Digital-Audio (Coaxkabel Cinch auf Cinch)</p> <p>Eingang / Netzadapter</p> <p>Eingang / Anschluss von Videorecorder, DVD-Player oder Set-Top-Box</p> <p>Eingang / Anschluss von PC</p> <p>Eingang / Anschluss von PC</p> <p>Eingang / Anschluss von Videorecorder, DVD-Player oder Set-Top-Box (Ton)</p> <p>Eingang / Anschluss von Videorecorder, DVD-Player oder Set-Top-Box (Ton)</p> <p>Eingang / Anschluss von Videorecorder, DVD-Player oder Set-Top-Box (Video)</p> <p>Eingang / Anschluss eines Camcorders, PCs oder Videorecorders (Video)</p> <p>Eingang / Anschluss eines 75 Ω-Coaxialkabels mit Antennensignal</p> |
|--|---|

Fernbedienung

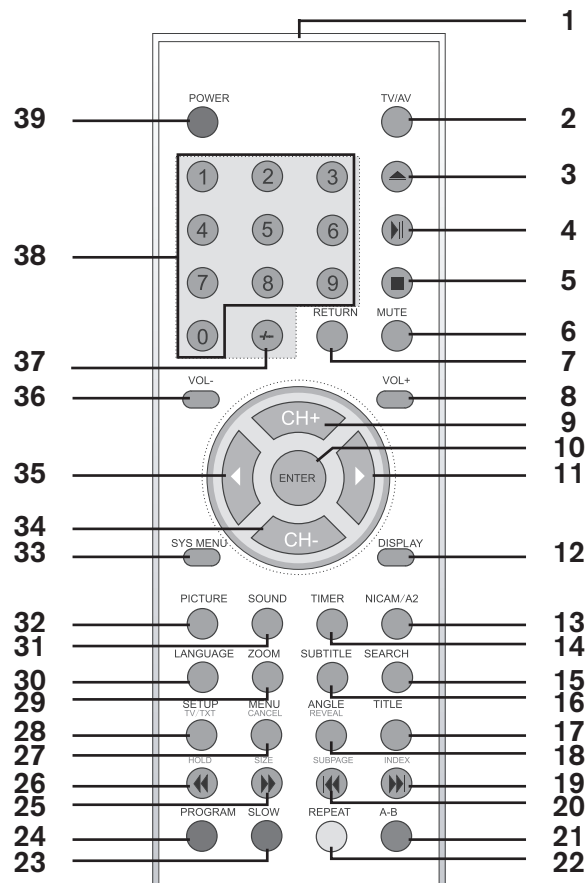

- | | |
|-------------------------|---|
| 1. | Infrarotsender |
| 2. TV/AV | Liste der Eingangsquellen aufrufen (mit CH+/- wählen und mit ▶ bestätigen) |
| 3. ▲ | DVD / CD auswerfen |
| 4. ▶ | DVD / CD anhalten/Wiedergabe starten |
| 5. ■ | DVD /CD stoppen |
| 6. MUTE | schaltet den Ton aus und ein |
| 7. RETURN | schaltet zum vorherigen Programm |
| 8. VOL+ | Ton lauter |
| 9. CH+ | Kanal wählen (nächster Programmplatz), im Menü eine Position nach oben |
| 10. ENTER | Änderungen in Menüs bestätigen (DVD) |
| 11. ▶ | im Menü eine Position nach rechts; Änderungen in Menüs bestätigen (TV) |
| 12. DISPLAY | zeigt die aktuellen Informationen an (TV, DVD, CD) |
| 13. NICAM/A2 | Toneinstellungen (Mono / Stereo) |
| 14. TIMER | Zeitintervall für die automatische Abschaltung auswählen |
| 15. SEARCH | auf DVD/CD nach Kapiteln/Titeln suchen |
| 16. SUBTITLE | DVD: Untertitel ein-/ausblenden |
| 17. TITLE | DVD-Titelmenü aufrufen |
| 18. ANGLE REVEAL | DVD: auf andere Kameraperspektiven umschalten
Teletext: versteckte Informationen zeigen |
| 19. ▶▶ INDEX | DVD: nächstes Kapitel
CD: nächster Titel / nächstes Bild
Teletext: Seite 100 aufrufen |
| 20. ◀◀ SUBPAGE | DVD: vorheriges Kapitel
CD: vorheriger Titel / vorheriges Bild
Teletext: Unterseiten aufrufen (mit Zifferntasten) |

- | | |
|-------------------------|--|
| 21. BLAU A-B | DVD/CD: eine ausgewählte Sequenz auswählen und endlos wiederholen
Teletext: blau markierte Seiten/Themen aufrufen |
| 22. GELB REPEAT | DVD/CD: Kapitel/Titel/Ordner wiederholen
Teletext: gelb markierte Seiten/Themen aufrufen |
| 23. GRÜN SLOW | DVD: Zeitlupe ein-/ausschalten
Teletext: grün markierte Seiten/Themen aufrufen |
| 24. ROT PROGRAM | DVD/CD: Wiedergabe programmieren
Teletext: rot markierte Seiten/Themen aufrufen |
| 25. ►► SIZE | DVD/CD: schneller Vorlauf
Teletext: Text vergrößern |
| 26. ◀◀ HOLD | DVD/CD: schneller Rücklauf
Teletext: Blättern in Unterseiten anhalten / aktivieren |
| 27. MENU CANCEL | DVD: Menü aufrufen // SVCD und VCD2: PBC ein- und ausschalten
Teletext: Teletext ausblenden |
| 28. SETUP TV/TXT | DVD: OSD-Menü aufrufen
Teletext: Teletext ein / Mix / aus |
| 29. ZOOM | Bildausschnitt vergrößern |
| 30. LANGUAGE | DVD: DVD-Sprache wählen |
| 31. SOUND | Klangeinstellungen aufrufen |
| 32. PICTURE | Bildeinstellungen aufrufen |
| 33. SYS MENU | TV-OSD-Menü einblenden |
| 34. CH- | Kanal wählen (vorheriger Programmplatz), im Menü eine Position nach unten |
| 35. ◀ | im Menü eine Position nach links |
| 36. VOL- | Ton leiser |
| 37. -/-- | zwei-/dreistellige Zahlen eingeben |
| 38. 0-9 | zur Eingabe von z. B. Kapitel-, Seiten- oder Titelnummern |
| 39. POWER | Gerät in Standby schalten und aus Standby wieder einschalten |

3. VORBEREITUNG

3.1 LIEFERUMFANG

Vergewissern Sie sich beim Auspacken, dass folgende Teile mitgeliefert wurden:

- Fernsehgerät mit Standfuß
- Adapter mit Netzkabel
- Fernbedienung (inkl. 2 Batterien Typ R6 AA 1,5 V)
- AV-Kabel
- Bedienungsanleitung und Garantie

3.2 EINLEGEN DER BATTERIEN

Sie benötigen zwei Batterien Typ R 6 AA.

1. Nehmen Sie den Batteriefachdeckel auf der Unterseite der Fernbedienung ab.
2. Legen Sie die mitgelieferten Batterien ein.
Wichtig! Beachten Sie die Polarität (+ und -).
3. Setzen Sie den Batteriefachdeckel wieder ein.

3.3 AUFSTELLEN DES GERÄTES

- Stellen Sie Ihr Fernsehgerät auf eine stabile, ebene Oberfläche. Achten Sie darauf, dass der Untergrund das Gewicht des Fernsehers tragen kann.
- Setzen Sie das Gerät keiner extremen Hitze oder Feuchtigkeit aus.
- Achten Sie auf eine ausreichende Belüftung des Gerätes von allen Seiten. Bei Einbau in eine Schrankwand müssen an allen Seiten mindestens 10 cm Platz zur Belüftung frei bleiben.

3.4 ANTENNENKABEL ANSCHLIEßEN

Der Fernseher verfügt über einen Tuner, mit dem analoge Fernsehsignale über die Hausantenne oder Kabelanschluss empfangen werden können.

Wichtig! Schließen Sie das Antennenkabel an, bevor Sie den Netzstecker in die Steckdose stecken.

Für optimale, störungsfreie Bildqualität verwenden Sie ein doppelt abgeschirmtes 75 Ω Antennenkabel.

1. Schließen Sie ein 75 Ω Antennenkabel an Ihrem Antennenanschluss an.
2. Stecken Sie das andere Ende in die Antennenbuchse **RF**. Diese befindet sich auf der Rückseite des Fernsehers.
3. Drücken Sie die Taste ⏻ am Gerät oder die Taste **POWER** auf der Fernbedienung, um das Gerät einzuschalten.
4. Drücken Sie die Taste **TV/AV**.
5. Wählen Sie mit den Tasten **CH +/- TV** im Menü und verlassen Sie das Menü mit **V +/-** am Gerät bzw. \blacktriangleright auf der Fernbedienung.

Hinweis: Zum Empfang eines Programmes muss zunächst eine Sendersuche durchgeführt werden (siehe „Sender automatisch speichern“ auf Seite 89).

Antennensignal durchschleifen

Video-, DVD- und Festplattenrecorder verfügen in der Regel über einen eigenen Tuner. Deswegen haben sie einen eigenen Antenneneingang und in der Regel auch einen Antennenausgang.

1. Schließen Sie den Recorder über ein 75 Ω Antennenkabel an Ihrem Antennenanschluss an.
 2. Schließen Sie ein 75 Ω Antennenkabel am Antennenausgang des Recorders an.
 3. Stecken Sie das andere Ende in die Antennenbuchse **RF**. Diese befindet sich auf der Rückseite des Fernsehers.
 4. Drücken Sie die Taste \odot am Gerät oder die Taste **POWER** auf der Fernbedienung, um das Gerät einzuschalten.
 5. Drücken Sie die Taste **TV/AV**.
 6. Wählen Sie mit den Tasten **CH +/- TV** im Menü und verlassen Sie das Menü mit **V +/-** am Gerät bzw. \blacktriangleright auf der Fernbedienung.
- Falls Sie kein Bild sehen, prüfen Sie, ob sich der Recorder im Standby-Modus befindet und schalten Sie ihn gegebenenfalls ein.

3.5 DVB-T-TUNER, SAT-RECEIVER UND DIGITAL-DECODER ANSCHLIEßEN

1. Falls Sie einen DVB-T-Tuner, Satellitenreceiver oder einen Decoder für z. B. PayTV nutzen, schließen Sie diesen mit einem voll belegten SCART-Kabel an die Buchse **SCART** an.
2. Drücken Sie die Taste **TV/AV** auf der Fernbedienung des Fernsehers und wählen Sie den Eingang **SCART**.
3. Verlassen Sie das Menü mit **V +/-** am Gerät bzw. \blacktriangleright auf der Fernbedienung.

3.6 NETZANSCHLUSS

Das Fernsehgerät ist für Wechselstrom 100-240 V~ 50/60 Hz ausgelegt.

ACHTUNG: Schließen Sie erst alle anderen Geräte an, bevor Sie das Fernsehgerät ans Netz anschließen. Die Steckdose muss auch nach dem Anschließen weiterhin gut zugänglich sein.

3.7 MENÜSPRACHE EINSTELLEN

1. Drücken Sie die Taste \odot am Gerät oder die Taste **POWER** auf der Fernbedienung, um das Gerät einzuschalten.
2. Rufen Sie das Menü auf, indem Sie die Taste **MENU** am Gerät oder **SYS MENU** auf der Fernbedienung drücken. Das Hauptmenü mit dem Untermenü *Bild* wird angezeigt.
3. Mit der Taste **CH +/-** rufen Sie den Menüpunkt *Funktion* auf.
4. Drücken Sie \blacktriangleright , um das Untermenü zu öffnen. Der Menüpunkt *Sprache* ist grün unterlegt.
5. Wechseln Sie die Sprache mit den Tasten \blacktriangleleft / \blacktriangleright .
6. Mit **(SYS) MENU** gehen Sie im Menü zurück.

3.8 QUELLE AUSWÄHLEN



1. Drücken Sie die Taste **TV/AV**. Das Menü mit der Liste der Quellen (Geräte an den entsprechenden Anschlüssen) wird angezeigt.
2. Wählen Sie die gewünschte Quelle mit den Tasten **CH +/-** und drücken Sie die Taste \blacktriangleright auf der Fernbedienung oder eine der Tasten **V +/-** am Gerät.

4. EXTERNE GERÄTE ANSCHLIEßEN

Das Fernsehgerät ist mit einer Reihe von Anschlüssen ausgestattet, an denen zahlreiche Geräte (z.B. Videorecorder, DVB-T-Tuner und Set-Top-Boxen) angeschlossen werden können.

Wichtig! Achten Sie darauf, dass der Fernseher und die anzuschließenden Geräte ausgeschaltet sind, bevor Sie sie anschließen.

Beachten Sie die Anleitungen der Geräte, die Sie anschließen möchten.

SCART-Anschluss

Über den SCART-Anschluss auf der Rückseite werden analoge Bild- und Tonsignale in guter Qualität übertragen. Sie können dort Geräte wie z. B. Videorecorder, DVB-T-Tuner, Satellitenempfänger, Spielekonsolen oder PayTV-Decoder anschließen.

- Schließen Sie das Gerät mit einem voll belegten SCART-Kabel an die SCART-Buchse **SCART** an.
- Drücken Sie die Taste **TV/AV** auf der Fernbedienung des Fernsehers und wählen Sie den Eingang **SCART**.

VIDEO-Anschlüsse

Über die Cinchbuchsen (**AV**) **R/L** und **VIDEO** bzw. **S-VIDEO** können Sie zum Beispiel eine Videokamera mit dem Fernseher verbinden.

- Schließen Sie das Gerät mit dem beigelegten AV-Kabel an die Buchsen (**AV**) **R/L** und **Video** oder **S-Video** an.
- Drücken Sie die Taste **TV/AV** und wählen Sie den Eingang **AV** bzw. **SVideo**, um das Signal auf dem Fernseher zu empfangen.

Wichtig! Achten Sie beim Anschluss über ein AV-Kabel darauf, dass die Farben der Anschlüsse übereinstimmen (z. B. Video=gelb, Audio L=weiß und Audio R=rot).

PC-Anschluss

- Verbinden Sie mit einem D-Sub-Kabel die Monitor-Buchse des PCs und die Buchse **VGA** am Fernsehgerät.
- Verbinden Sie mit einem Audiokabel die Audiobuchse des PCs und die Buchse **PC Audio** des Fernsehers.
- Schalten Sie den PC ein.
- Drücken Sie die Taste **TV/AV** und wählen Sie den Eingang **PC**, um das Signal des PC auf dem Fernseher zu empfangen.
- Verlassen Sie das Menü mit **V +/-** am Gerät bzw. **►** auf der Fernbedienung.

Audio Verstärker anschließen



Über den **COAX**-Anschluss können Sie den Fernseher z. B. an einen AV-Verstärker/-Receiver anschließen.

- Verbinden Sie mit einem im Fachhandel erhältlichen Digital-Audio-Kabel (coaxial Cinch auf Cinch) den Ausgang **COAX** am Fernseher mit dem Digital-Eingang (coaxiale Cinchbuchse) Ihres AV-Verstärkers/-Receivers.

Hinweis: Die Einstellungen für den Ausgang nehmen Sie im DVD-Systemmenü unter **SETUP AUDIO / AUDIO OUT** vor.

5. GRUNDLEGENDE BEDIENUNG (LCD TV)

5.1 FERNSEHER EIN- UND AUSSCHALTEN

- Drücken Sie die Taste  am Gerät oder **POWER** auf der Fernbedienung. Der Fernseher schaltet sich ein und Sie können seine Funktionen nutzen. Sind bereits Sender eingestellt, wird der zuletzt gesehene Sender gezeigt.
- Um den Fernseher auszuschalten, drücken Sie die Taste  am Gerät oder **POWER** auf der Fernbedienung. Bild und Ton werden abgeschaltet. Der Fernseher bleibt jedoch in Bereitschaft (Standby).

Empfehlung: Da das Gerät in diesem Modus noch etwas Strom verbraucht, ziehen Sie den Netzstecker, wenn Sie das Gerät längere Zeit nicht nutzen.

Abschaltautomatik

Das Gerät schaltet im TV-Modus automatisch auf Standby, wenn es 15 Minuten lang kein Signal empfangen hat, also z.B. nach Sendeschluss.

5.2 FERNSEHPROGRAMME AUSWÄHLEN

- Verwenden Sie die Tasten **CH +/-** oder die Zifferntasten, um das gewünschte Fernsehprogramm auszuwählen.
- Für zwei- bzw. dreistellige Ziffern drücken Sie vorher die Taste **-/--** so oft, bis **--** oder **---** am Bildschirm erscheinen.
- Drücken Sie die Taste **RETURN** auf der Fernbedienung, um das vorherige Programm anzuschauen.

5.3 LAUTSTÄRKE REGELN

- Verwenden Sie die Tasten **VOL +/-** bzw. **V +/-**, um die Lautstärke einzustellen.
- Drücken Sie die Taste **MUTE** auf der Fernbedienung, um den Ton vorübergehend auszuschalten. Mit der Taste **MUTE** oder den **VOL +/-** bzw. **V +/-**-Tasten schalten Sie den Ton wieder ein.

5.4 STRUKTUR DES OSD-MENÜS

Mit dem OSD (On Screen Display)-Menü können Sie verschiedene Funktionen auswählen und Einstellungen vornehmen.

Hauptmenü

1. Drücken Sie die Taste **(SYS) MENU**, um das OSD-Menü aufzurufen. Die Punkte des Hauptmenüs befinden sich auf der linken Seite. Das Menü *Bild* ist zu sehen.
2. Wählen Sie zuerst den gewünschten Hauptmenüpunkt mit den Tasten **CH +/-**. Die Untermenüs werden oben rechts im Fenster angezeigt.
3. Um ein Untermenü zu aktivieren, drücken Sie die Taste **▶** auf der Fernbedienung. Die erste Zeile des Untermenüs wird markiert.
4. Mit der Taste **(SYS) MENU** gelangen Sie zurück zum Hauptmenü.



Untermenüs

Mit den Tasten **CH +/-** wählen Sie einen Untermenüpunkt. Hier können Sie

- entweder sofort mit den Tasten ◀ / ▶ Einstellungen vornehmen
- oder mit ▶ weitere Menüs aufrufen und dann mit den Tasten ◀ / ▶ oder **CH +/-** Einstellungen vornehmen.

Menüs verlassen

Wenn Eingaben bestätigt werden müssen, geschieht das mit den Tasten **V +/-** am Gerät bzw. der Taste ▶ auf der Fernbedienung. Das Menü wird ausgeblendet.

Bei den übrigen Menüpunkten gehen Sie mit der Taste **(SYS) MENU** schrittweise in den Menüs zurück. Ihre Einstellungen werden gespeichert.

Wird ca. 10 Sekunden keine Einstellung vorgenommen, wird zum vorherigen Menü zurückgeschaltet.



6. SENDER EINSTELLEN

Hinweis: Um Sender einzustellen, muss als Input **TV** gewählt sein. Zur Einstellung der Kanäle bei angeschlossenen Set-Top-Boxen oder DVB-T-Tuner, lesen Sie bitte die Anleitung des angeschlossenen Gerätes.

6.1 SENDER AUTOMATISCH SPEICHERN

Sie haben zwei Möglichkeiten, um nach Fernsehkanälen zu suchen und diese zu speichern: automatisch mit **Autom. Senders** oder manuell mit **Man. Senders**.



1. Drücken Sie die Taste **(SYS) MENU**, um das OSD-Hauptmenü anzuzeigen.
2. Wählen Sie mit den Tasten **CH +/-** das Menü **Kanal**.
3. Drücken Sie die Taste **▶**, um das Untermenü aufzurufen. **Autom. Senders** ist markiert.
4. Drücken Sie die Taste **▶**, um die Sendersuche zu starten. Der Abstimm Balken wird angezeigt. Der Suchlauf beginnt und endet automatisch. Wenn Sie ihn vorher abbrechen möchten, drücken Sie die Taste **(SYS) MENU**.

6.2 SENDER MANUELL SPEICHERN

1. Drücken Sie die Taste **(SYS) MENU**, um das OSD-Hauptmenü anzuzeigen.
2. Wählen Sie mit den Tasten **CH +/-** das Menü **Kanal**.
3. Drücken Sie die Taste **▶**, um das Untermenü aufzurufen.
4. Wählen Sie **Man. Senders** mit den Tasten **CH +/-** und drücken Sie die Taste **▶**.
5. Wählen Sie mit den Tasten **◀ / ▶** einen Speicherplatz (**Kanal**).
6. Markieren Sie **Suchen** und starten Sie den Suchlauf mit den Tasten **◀ / ▶**. Der Abstimm Balken wird angezeigt und der Suchlauf startet. Wird ein Sender gefunden, stoppt der Suchlauf.
7. Drücken Sie eine der Tasten **◀ / ▶**, um den Suchlauf fortzusetzen oder gehen Sie mit **CH +/-** auf **Speichern** und drücken Sie **▶**, um den Sender zu speichern.

6.3 FEINABSTIMMUNG DES KANALEMPFANGS

Mit der Funktion **Feinabstim.** können Sie den Tuner des Fernsehers manuell einstellen, wenn Sie Probleme mit der Abstimmung analoger Kanäle haben.

1. Drücken Sie die Taste **(SYS) MENU**, um das OSD-Hauptmenü anzuzeigen.
2. Wählen Sie mit den Tasten **CH +/-** das Menü **Kanal**.
3. Drücken Sie die Taste **▶**, um das Untermenü aufzurufen.
4. Wählen Sie **Feinabstim.** mit den Tasten **CH +/-** und drücken Sie die Taste **▶**. Der Einstellbalken wird angezeigt.
5. Nemen Sie die Feinabstimmung mit den Tasten **◀ / ▶** vor.
6. Gehen Sie mit **CH +/-** auf **Speichern** und drücken Sie **▶**, um die Einstellung zu speichern.



6.4 SENDEREINSTELLUNGEN BEARBEITEN

Nach dem Sendersuchlauf sind die Sender in der Reihenfolge gespeichert, in der sie gefunden wurden. Sie können die Reihenfolge ändern, indem Sie Sender tauschen oder einzelne Sender markieren, so dass sie beim Durchschalten mit den Tasten **CH +/-** übersprungen werden.

Sender tauschen

1. Drücken Sie die Taste **(SYS) MENU**, um das OSD-Hauptmenü anzuzeigen.
2. Wählen Sie mit den Tasten **CH +/-** das Menü *Kanal*.
3. Drücken Sie die Taste **►**, um das Untermenü aufzurufen.
4. Wählen Sie *Kanal Sort.* mit den Tasten **CH +/-** und drücken Sie die Taste **►**.

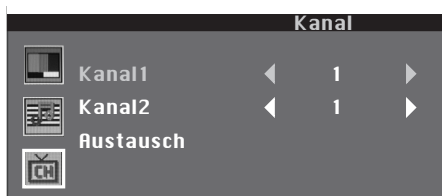

5. Stellen Sie den ersten Speicherplatz (*Kanal1*) mit den Tasten **◀ / ▶** ein. Das entsprechende Programm wird im Hintergrund angezeigt.
6. Gehen Sie mit den Tasten **CH +/-** auf *Kanal2* und stellen Sie den zweiten Speicherplatz mit den Tasten **◀ / ▶** ein.
7. Gehen Sie mit den Tasten **CH +/-** auf *Austausch* und drücken Sie die Taste **►**, um die Speicherplätze zu tauschen.

Sender überspringen

Einzelne Programme können beim Durchschalten mit den Tasten **CH +/-** übersprungen werden.

1. Wählen Sie das Programm, das übersprungen werden soll.
2. Drücken Sie die Taste **(SYS) MENU**, um das OSD-Hauptmenü anzuzeigen.
3. Wählen Sie mit den Tasten **CH +/-** das Menü *Kanal*.
4. Drücken Sie die Taste **►**, um das Untermenü aufzurufen.
5. Wählen Sie *Überspringen* mit den Tasten **CH +/-**.
6. Drücken Sie die Taste **►**, um das Überspringen *EIN* oder *AUS* zu schalten.
7. Verlassen Sie das Menü mit der Taste **(SYS) MENU**.

TV-Norm auswählen.

Unter dem Punkt **SOUND SYSTEM** im Menü *Kanal* können Sie zwischen verschiedenen TV- Normen wählen. Dies ist in der Regel nicht notwendig, kann aber für jeden Programmplatz eingestellt werden.

7. BILD UND TON EINSTELLEN

7.1 BILDEINSTELLUNGEN ÄNDERN

Ihr Fernseher hat 4 werkseitig vorgegebene Bildeinstellungen (*Normal*, *Mild*, *Dynamisch* und *Bediener*). Sie können diese Einstellungen durch Drücken der Taste **PICTURE** auf der Fernbedienung (oder im Menü *Bild*) auswählen. Wenn Sie *Bediener* wählen, werden Ihre persönlichen Bildeinstellungen abgerufen.

Bildmodus Bediener



1. Drücken Sie die Taste **(SYS) MENU**, um das OSD-Hauptmenü anzuzeigen.
2. Drücken Sie **►**, um *Bild Modus* zu markieren.
3. Wählen Sie mit den Tasten **◀ / ►** die Einstellung *Bediener*.
4. Wählen Sie mit den Tasten **CH +/-** die Bildeinstellung, die Sie ändern möchten:

Helligkeit

Kontrast

Sättigung

Schärfe

Farbton (ist nur aktiviert, wenn NTSC-Signale wiedergegeben werden).

Die Bildeinstellungsbalken werden angezeigt.

5. Stellen Sie mit den Tasten **◀ / ►** den gewünschten Wert ein und drücken Sie die Taste **(SYS) MENU**, um Ihre Einstellung zu speichern.
6. Wiederholen Sie die Schritte 4 und 5, um weitere Bildeinstellungen zu ändern.

Hinweise:

Sie können Bildeinstellungen auch unter den anderen Modi verändern, die Änderungen werden aber immer unter dem Modus *Bediener* gespeichert.

Im PC-Modus können nur *Helligkeit* und *Kontrast* eingestellt werden.

7.2 BILDSCHIRMFORMAT ÄNDERN

Ihr Fernseher verfügt über 2 Bildschirmformate: *VOLL*, und *4:3*.

VOLL

Bei 16:9 Video: Keine Änderung.

Bei 4:3 Video: Dehnt das 4:3 Videosignal horizontal, so dass es den 16:9 Bildschirm ausfüllt.

4:3

Bei 16:9 Video: Das Bild wird unterdrückt.

Bei 4:3 Video: Keine Ausdehnung. Neben dem Bild sehen Sie graue Bereiche.

1. Drücken Sie die Taste **(SYS) MENU**, um das OSD-Hauptmenü anzuzeigen.
2. Drücken Sie **►**, um *Bild Modus* zu markieren.
3. Wählen Sie mit den Tasten **CH +/-** die Einstellung *Skala*.
4. Wählen Sie mit den Tasten **◀ / ►** ein Bildformat.
5. Verlassen Sie das Menü mit der Taste **(SYS) MENU**.

7.3 BILD EINSTELLEN (PC)

Im PC-Modus können Sie im Menü **PC** die Darstellung und die Position des Bildes einstellen.

Hinweis: das Menü kann nur aufgerufen werden, wenn ein PC angeschlossen ist.

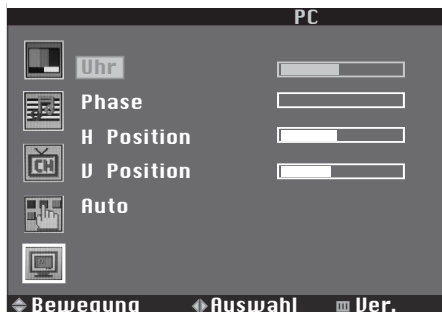

1. Drücken Sie die Taste **(SYS) MENU**, um das OSD-Hauptmenü anzuzeigen.
2. Wählen Sie mit den Tasten **CH +/-** das Menü **PC**.
3. Drücken Sie **►**, um **Uhr** zu markieren.
4. Wählen Sie mit den Tasten **CH +/-** die Einstellung, die Sie ändern möchten:
Uhr (Taktfrequenz)
Phase (Synchronisation)
H Position (horizontale Position)
V Position (vertikale Position)
Die Einstellungsbalken werden angezeigt.

5. Stellen Sie mit den Tasten **◀ / ▶** den gewünschten Wert ein und drücken Sie die Taste **(SYS) MENU**, um die Einstellung zu speichern.
6. Wiederholen Sie die Schritte 4 und 5, um weitere Einstellungen zu ändern.

Mit der Einstellung **Auto** (automatische Abstimmung) sollten Sie in der Regel die besten Ergebnisse erzielen. Bestätigen Sie diese Einstellung mit der Taste **►**.

7.4 TONEINSTELLUNGEN ÄNDERN

Ihr Fernseher hat 4 werkseitig vorgegebene Toneinstellungen (**Normal**, **Sprache**, **Film** und **Bediener**). Sie können diese Einstellungen durch Drücken der Taste **SOUND** auf der Fernbedienung (oder im Menü **Ton**) auswählen. Wenn Sie **Bediener** wählen, können Sie Ihre persönlichen Toneinstellungen abrufen.

Tonmodus Bediener

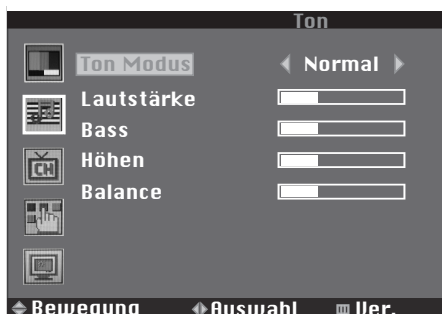

1. Drücken Sie die Taste **(SYS) MENU**, um das OSD-Hauptmenü anzuzeigen.
2. Wählen Sie mit den Tasten **CH +/-** das Menü **Ton**.
3. Drücken Sie **►**, um **Ton Modus** zu markieren.
4. Wählen Sie mit den Tasten **◀ / ▶** die Einstellung **Bediener**.
5. Wählen Sie mit den Tasten **CH +/-** die Toneinstellung, die Sie ändern möchten:
Lautstärke
Bass
Höhen
Balance
Die Toneinstellungsbalken werden angezeigt.

6. Stellen Sie mit den Tasten **◀ / ▶** den gewünschten Wert ein und drücken Sie die Taste **(SYS) MENU**, um die Einstellung zu speichern.
7. Wiederholen Sie die Schritte 5 und 6, um weitere Einstellungen zu ändern.

Hinweise:

Sie können Toneinstellungen auch unter den anderen Modi verändern, die Änderungen werden aber immer unter dem Modus **Bediener** gespeichert.

Die Lautstärke kann auch mit den Tasten **VOL +/-** und **V +/-** verändert werden.

Stereo-/Mono-Wiedergabe

- Drücken Sie die Taste **NICAM/A2** auf der Fernbedienung, um zwischen Stereo- und Monoton umzuschalten.

8. SONSTIGE TV-FUNKTIONEN

8.1 MENÜSPRACHE



1. Drücken Sie die Taste **(SYS) MENU**, um das OSD-Hauptmenü anzuzeigen.
2. Wählen Sie mit den Tasten **CH +/-** das Menü **Funktion**.
3. Drücken Sie **►**, um **Sprache** zu markieren.
4. Wählen Sie mit den Tasten **◀ / ▶** eine Sprache aus.
5. Drücken Sie die Taste **(SYS) MENU**, um das Menü zu verlassen.

8.2 BLAUER BILDSCHIRM

Wenn kein Sender empfangen wird, können Sie anstelle des Bildrauschens einen blauen Hintergrund anzeigen lassen.

1. Drücken Sie die Taste **(SYS) MENU**, um das OSD-Hauptmenü anzuzeigen.
2. Wählen Sie mit den Tasten **CH +/-** das Menü **Funktion**.
3. Drücken Sie **►**, um **Sprache** zu markieren.
4. Wählen Sie mit den Tasten **CH +/-** **Blauer Bildschirm**.
5. Drücken Sie die Taste **►**, um den blauen Hintergrund **EIN** oder **AUS** zu schalten.
6. Drücken Sie die Taste **(SYS) MENU**, um das Menü zu verlassen.

8.3 TELETEXT-SPRACHE

1. Drücken Sie die Taste **(SYS) MENU**, um das OSD-Hauptmenü anzuzeigen.
2. Wählen Sie mit den Tasten **CH +/-** das Menü **Funktion**.
3. Drücken Sie **►**, um **Sprache** zu markieren.
4. Wählen Sie mit den Tasten **CH +/-** **TXT Sprache**,
5. Wählen Sie mit den Tasten **◀ / ▶** eine Sprache aus.
6. Drücken Sie die Taste **(SYS) MENU**, um das Menü zu verlassen.

8.4 FARBTEMPERATUR

Ihr Fernseher hat 4 Voreinstellungen (**Normal**, **Warm**, **Kalt** und **Bediener**). Sie können diese Einstellungen im Menü **Funktion** auswählen. Wenn Sie **Bediener** wählen, können Sie Ihre persönlichen Einstellungen aufrufen.

Modus Bediener

1. Drücken Sie die Taste **(SYS) MENU**, um das OSD-Hauptmenü anzuzeigen.
2. Wählen Sie mit den Tasten **CH +/-** das Menü **Funktion**.
3. Drücken Sie **►**, um **Sprache** zu markieren.
4. Wählen Sie mit den Tasten **CH +/-** **Farb. Temp.**
5. Wählen Sie mit den Tasten **◀ / ▶** die Einstellung **Bediener**.
6. Wählen Sie mit den Tasten **CH +/-** die Einstellung **R** (rot), **G** (grün) oder **B** (blau).
7. Stellen Sie mit den Tasten **◀ / ▶** den gewünschten Wert ein und drücken Sie die Taste **(SYS) MENU**, um die Einstellung zu speichern.
8. Wiederholen Sie die Schritte 6 und 7, um weitere Einstellungen zu ändern.

8.5 DNR

Diese Funktion reduziert das Bildrauschen und verbessert damit die Bildqualität bei schwachen Signalen.

1. Drücken Sie die Taste **(SYS) MENU**, um das OSD-Hauptmenü anzuzeigen.
2. Wählen Sie mit den Tasten **CH +/-** das Menü *Funktion*.
3. Drücken Sie **►**, um *Sprache* zu markieren.
4. Wählen Sie mit den Tasten **CH +/-** *DNR*.
5. Wählen Sie mit den Tasten **◀ / ►** eine Einstellung (*Niedrig*, *Mittel* oder *Hoch*).
6. Drücken Sie die Taste **(SYS) MENU**, um das Menü zu verlassen.

8.6 WERKSEINSTELLUNGEN



Mit dieser Funktion können die Werkseinstellungen wiederhergestellt werden.

1. Drücken Sie die Taste **(SYS) MENU**, um das OSD-Hauptmenü anzuzeigen.
2. Wählen Sie mit den Tasten **CH +/-** das Menü *Funktion*.
3. Drücken Sie **►**, um *Sprache* zu markieren.
4. Wählen Sie mit den Tasten **CH +/-** *Reset*.
5. Drücken Sie die Taste **►**, um die Werkseinstellungen wiederherzustellen.

8.7 TIMER-FUNKTIONEN

Unter dem Menüpunkt *Timer* im Menü *Funktion* können Sie die aktuelle Uhrzeit, eine Ausschaltzeit, eine Einschaltzeit und den Pogrammspeicherplatz, mit dem eingeschaltet werden soll, einstellen.

Uhrzeit einstellen

	Funktion
 Current	01 : 00
 Aus Zeit	-- : --
 Ein Zeit	-- : --
 Ein Canal	1

1. Drücken Sie die Taste **(SYS) MENU**, um das OSD-Hauptmenü anzuzeigen.
2. Wählen Sie mit den Tasten **CH +/-** das Menü *Funktion*.
3. Drücken Sie **►**, um *Sprache* zu markieren.
4. Wählen Sie mit den Tasten **CH +/-** *Timer*.
5. Drücken Sie **►**, um die Funktion zu aktivieren.
Current ist farbig hinterlegt.
6. Drücken Sie **►**, um zu den Eingabefeldern zu gelangen.
7. Stellen Sie Stunden und Minuten mit den Tasten **CH +/-** ein.
8. Drücken Sie die Taste **(SYS) MENU**, um das Menü zu verlassen.

Ein- und Ausschaltzeit einstellen

Ihr Fernseher kann so eingestellt werden, dass er sich automatisch zu einer von Ihnen festgelegten Uhrzeit ein- oder ausschaltet.

1. Drücken Sie die Taste **(SYS) MENU**, um das OSD-Hauptmenü anzuzeigen.
2. Wählen Sie mit den Tasten **CH +/-** das Menü *Funktion*.
3. Drücken Sie **►**, um *Sprache* zu markieren.
4. Wählen Sie mit den Tasten **CH +/-** *Timer*.
5. Drücken Sie **►**, um die Funktion zu aktivieren und wählen Sie mit den Tasten **CH +/-** *Aus Zeit* oder *Ein Zeit*.
6. Drücken Sie **►**, um zu den Eingabefeldern zu gelangen.
7. Stellen Sie Stunden und Minuten mit den Tasten **CH +/-** ein.
8. Drücken Sie die Taste **(SYS) MENU**, um das Menü zu verlassen.

Kanal einstellen

Wählen Sie den Kanal, der beim automatischen Einschalten des Fernsehers angezeigt wird.

Hinweis: Diese Funktion ist nur beim automatischen Einschalten aktiv, beim Ein- und Ausschalten mit der Taste wird der letzte gesehene Sender angezeigt.

1. Drücken Sie die Taste **(SYS) MENU**, um das OSD-Hauptmenü anzuzeigen.
2. Wählen Sie mit den Tasten **CH +/-** das Menü *Funktion*.
3. Drücken Sie **►**, um *Sprache* zu markieren.
4. Wählen Sie mit den Tasten **CH +/-** *Timer*.
5. Drücken Sie **►**, um die Funktion zu aktivieren und wählen Sie mit den Tasten **CH +/-** *Ein Canal*.
6. Drücken Sie **►**, um zu den Eingabefeldern zu gelangen.
7. Stellen Sie den gewünschten Kanal mit den Tasten **◀ / ►** ein.
8. Drücken Sie die Taste **(SYS) MENU**, um das Menü zu verlassen.

Sleep-Timer

Sie können Ihren Fernseher so einstellen, dass er sich nach Ablauf eines voreingestellten Zeitintervalls automatisch ausschaltet. Wenn Sie den Fernseher während der Einstellung des Sleep Timers aus- und wieder einschalten, wird der Sleep Timer gelöscht und muss erneut eingestellt werden. Das Intervall kann von *Off* (0 Min.) bis *120* Min. eingestellt werden (*Off, 15 Min., 30, 45, 60, 90, 120*).

- Drücken Sie die Taste **TIMER** auf der Fernbedienung so oft, bis die gewünschte Zeit angezeigt wird. Die Anzeige wird nach einigen Sekunden ausgeblendet, der Fernseher schaltet sich nach der eingestellten Zeit ab.

9. TELETEXT

Teletext ist ein kostenloser Informationsdienst der Sender. Er wird mit dem Fernsehsignal übertragen und erfordert deshalb gute Empfangsbedingungen. Nicht alle Sender bieten Teletext.

Teletextinformationen sind gewöhnlich in Bereiche, Themen und Seiten unterteilt. Es gibt Themen, die über mehrere Seiten reichen (2/3 = zweite Seite von drei) und solche, die versteckte Information enthalten (Quizantworten, VPS-Zeiten etc.).

Teletext Ein / Mix / Aus

Mit der Taste **TV/TXT** auf der Fernbedienung können Sie die Teletext-Funktionen ein- und ausschalten.

- 1x **TV/TXT** drücken: Teletext ein, kein Fernsehbild
- 2x **TV/TXT** drücken: Teletext über dem Fernsehbild
- 3x **TV/TXT** drücken: Teletext aus.

Alternativ können Sie die Teletext-Funktion auch mit der Taste **CANCEL** beenden.

Farbige Tasten

Bei fast allen Teletextseiten befinden sich am unteren Bildschirmrand farbige Textfelder (rot, grün, gelb, blau). Mit den farbigen Tasten auf der Fernbedienung können Sie direkt zu den Themen/Seiten springen, die auf den farbigen Feldern angezeigt werden.

Seiten über die Zifferntasten aufrufen

Die aktuelle dreistellige Seitennummer finden Sie in der oberen linken Bildecke.

Die Seitennummern werden immer 3-stellig mit den Zifferntasten eingetippt. Es dauert meist einige Sekunden, wenn die gesuchte Seite noch nicht in den Seitenspeicher eingelesen ist.

Unterseiten aufrufen

1. Rufen Sie die gewünschte Teletext-Seite (mit Unterseiten) auf.
2. Drücken Sie die Taste **SUBPAGE** und geben Sie die Seitenzahl der Unterseite über die Zifferntasten ein, z. B. 0001 für Unterseite 1.
3. Drücken Sie ein weiteres Mal die Taste **SUBPAGE**, um die Funktion zu beenden.

Hold-Funktion

- Drücken Sie die Taste **HOLD**, um den automatischen Aufruf von Unterseiten anzuhalten oder zu starten.

Darstellungsgröße

- Drücken Sie die Taste **SIZE**, um die Darstellung des Teletextes auf dem Bildschirm zu verändern.

Versteckte Information

Auf Teletextseiten mit Spielen oder Rätseln können sich versteckte Lösungen befinden. Drücken Sie die Taste **REVEAL**, um die Lösung anzuzeigen. Diese Funktion wird nicht von allen Sendern unterstützt.

10. GRUNDLEGENDE BEDIENUNG (DVD-PLAYER)

Abspielbare Medien / Formate

- Video: DVD, DVD+R, DVD+RW, DVD-R, DVD-RW, VCD, S-VCD
- Audio: CD, MP3, CD-R, CD-RW,
- Weitere Formate: MPEG 4 und JPEG (Foto CD)

Regionalcode

Jedem DVD-Player und jeder DVD ist ein Regionalcode zugeordnet. Der Regionalcode für diesen DVD-Player ist **2**. Es können nur DVD-Videotitel abgespielt werden, die ebenfalls über den Regionalcode **2** oder den Regionalcode **0** verfügen. Der Regionalcode **2** gilt für Kontinentaleuropa, **0** ist weltweit gültig. Wenn Sie versuchen, ein DVD-Video mit einem anderen Regionalcode abzuspielen, erscheint ein Hinweis auf dem Bildschirm/Display.

Allgemeine Informationen

Die Tasten auf der Fernbedienung funktionieren abhängig von dem eingelegten Medium (DVD, CD usw.). Auch auf Kauf-DVDs sind nicht immer alle Funktionen der Fernbedienung vorhanden. Bei einigen Kauf-DVDs können die Szenen vor dem DVD-Menü nicht übersprungen werden. Auch weitere Funktionen sind dann nicht möglich. Dies ist kein Gerätefehler.

10.1 DVD-BETRIEBSART EINSCHALTEN

1. Drücken Sie die Taste **TV/AV**. Das Menü mit der Liste der Quellen (Geräte an den entsprechenden Anschlüssen) wird angezeigt.
2. Wählen Sie die **DVD** mit den Tasten **CH +/-** und drücken Sie die Taste **▶** auf der Fernbedienung oder eine der Tasten **V +/-** am Gerät.

10.2 SETUP-MENÜ

- Das OSD-Menü des DVD-Players rufen Sie mit der Taste **SETUP** auf. Ein Druck auf **SETUP** stoppt die Wiedergabe der DVD.
- Mit den Tasten **CH +/-** und **◀ / ▶** bewegen Sie sich im Menü. Um eine Auswahl oder Eingaben zu bestätigen, drücken Sie **ENTER**.
- Um ein Menü zu verlassen, drücken Sie die Taste **SETUP** erneut oder wählen Sie mit den Pfeiltasten **CH +/-** **SETUP Ausgang** und drücken Sie **ENTER**.
- Um einen anderen Punkt des Hauptmenüs zu wählen, drücken Sie so oft die Tasten **CH +/-**, bis der Menüpunkt in der Kopfzeile angezeigt wird. Dann aktivieren Sie mit **▶** den ersten Punkt des Untermenüs und nehmen mit den Tasten **CH +/-** und **◀ / ▶** Auswahlen und Einstellungen vor.
- Mit der Taste **◀** gehen Sie aus Untermenüs zurück ins Hauptmenü.
- Um das Setup-Fenster zu schließen, drücken Sie erneut **SETUP**. Die Wiedergabe wird fortgesetzt.
- Hat eine Taste im aktuellen Betrieb keine Funktion, erscheint auf dem Bildschirm **EINGABE UNGÜLTIG**.

10.3 SPRACHEINSTELLUNGEN

Im Menü **SETUP SPRACHE** können Sie die Sprachen für die Funktionen **OSD SPRACHE**, **SPRACHE AUDIO**, **SPRACHE UNTERTITEL** und **SPRACHE MENÜ** voreinstellen. Diese Einstellungen sind dann für jede DVD gültig, wenn die DVD diese Funktion unterstützt und die gewählte Sprache auf der DVD gespeichert ist.

Hinweis: Damit die Einstellungen wirksam werden, muss eine schon eingelegte DVD neu gestartet werden.

- **OSD SPRACHE:** Legen Sie fest, in welcher Sprache das Menü des Players erscheinen soll.
- **SPRACHE AUDIO:** Wählen Sie die Sprache, mit der Ihre DVDs gestartet werden sollen. Ist die gewählte Sprache nicht vorhanden, startet die DVD mit einer anderen Sprache.
- **SPRACHE UNTERTITEL:** Wählen Sie eine Sprache, werden die Untertitel der DVD anschließend in dieser Sprache (wenn vorhanden) angezeigt. Wurde **AUS** gewählt, erscheinen nach dem Start keine Untertitel.
- **SPRACHE MENÜ:** legt die Sprache des DVD-Menüs fest.

Hinweis: Audio-Sprache und Untertitel-Sprache können (wenn vorhanden) während der Wiedergabe mit den Tasten **LANGUAGE** bzw. **SUBTITLE** eingestellt werden.

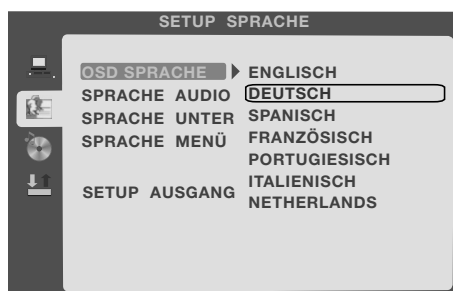

1. Drücken Sie **SETUP**.
2. Wählen Sie mit den Tasten **CH +/-** **SETUP SPRACHE**.
3. Drücken Sie **►**, um **OSD Sprache** zu markieren.
4. Wählen Sie mit den Tasten **CH +/-** die gewünschte Funktion. Die Liste mit den wählbaren Sprachen erscheint auf der rechten Seite.
5. Drücken Sie **►**, um die aktuelle Einstellung zu aktivieren.
6. Markieren Sie mit den Tasten **CH +/-** die gewünschte Sprache und drücken Sie **ENTER**.

7. Wählen Sie **SETUP AUSGANG** (+ **ENTER**) oder drücken Sie **SETUP**, um das Menü zu verlassen.

10.4 TONEINSTELLUNGEN

Tonausgabe

Sie können im Menü **SETUP AUDIO** festlegen, wie digitaler Ton an ein angeschlossenes Gerät weitergegeben werden soll.

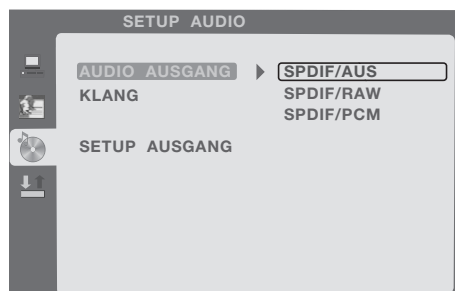

1. Drücken Sie **SETUP**.
2. Wählen Sie mit den Tasten **CH +/-** **SETUP AUDIO**.
3. Drücken Sie **►**, um **AUDIO AUSGANG** zu markieren.
4. Drücken Sie erneut **►**, um die aktuelle Einstellung zu aktivieren.
5. Wählen Sie mit den Tasten **CH +/-** **SPDIF/AUS**, **SPDIF/RAW** oder **SPDIF/PCM**.
SPDIF/AUS: Es wird kein digitales Signal ausgegeben.
SPDIF/RAW: Digitale Signale werden über den Ausgang **COAX** im 5.1 Kanal-Format ausgegeben.
SPDIF/PCM: Digitale Signale werden für 2-Kanal-Stereoüberstrecker aufbereitet und über den Ausgang **COAX** ausgegeben.

6. Drücken Sie **ENTER**.
7. Wählen Sie **SETUP AUSGANG** (+ **ENTER**) oder drücken Sie **SETUP**, um das Menü zu verlassen.

Klang

Sie können im Menü **SETUP AUDIO** den Klang (Höhen/Bässe) beeinflussen.

1. Drücken Sie **SETUP**.
2. Wählen Sie mit den Tasten **CH +/-** **SETUP AUDIO**.
3. Drücken Sie **►**, um **AUDIO AUSGANG** zu markieren.
4. Wählen Sie mit den Tasten **CH +/-** **KLANG** und drücken Sie **►**. Das Einstellfeld wird aktiviert.
5. Wählen Sie mit den Tasten **CH +/-** die gewünschte Einstellung und drücken Sie **ENTER**.
6. Wählen Sie **SETUP AUSGANG** (+ **ENTER**) oder drücken Sie **SETUP**, um das Menü zu verlassen.

Dynamik

Sie können im Menü **DIGITAL SETUP** die Dynamik der Wiedergabe einstellen. So können, z. B. für den Nachtbetrieb die lauten Passagen in der Wiedergabe gedämpft und die leisen Passage etwas lauter gespielt. Diese Funktion ist nur bei digitalem Ton möglich.

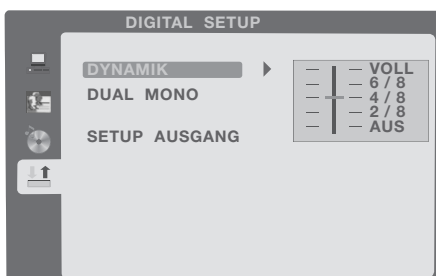

1. Drücken Sie **SETUP**.
2. Wählen Sie mit den Tasten **CH +/-** **DIGITAL SETUP**.
3. Drücken Sie **►**, um **DYNAMIK** zu markieren.
4. Drücken Sie erneut **►**, um das Einstellfeld zu aktivieren.
5. Wählen Sie mit den Tasten **CH +/-** die gewünschte Einstellung und drücken Sie **ENTER**.
6. Wählen Sie **SETUP AUSGANG** (+ **ENTER**) oder drücken Sie **SETUP**, um das Menü zu verlassen.

Stereo/Mono

Sie können im Menü **DIGITAL SETUP** für Medien mit Stereoton zwischen Stereo- und Monowiedergabe (**MONO L**, **MONO R** oder **MIX MONO**) umschalten.

1. Drücken Sie **SETUP**.
2. Wählen Sie mit den Tasten **CH +/-** **DIGITAL SETUP**.
3. Drücken Sie **►**, um **DYNAMIK** zu markieren.
4. Wählen Sie mit den Tasten **CH +/-** **DUAL MONO** und drücken Sie **►**. Das Einstellfeld wird eingeblendet.
5. Wählen Sie mit den Tasten **CH +/-** die gewünschte Einstellung und drücken Sie **ENTER**.
6. Wählen Sie **SETUP AUSGANG** (+ **ENTER**) oder drücken Sie **SETUP**, um das Menü zu verlassen.

10.5 BILDEINSTELLUNGEN

Fernsehnorm

Ihr DVD-Player kann PAL und NTSC DVDs abspielen. Zur Wiedergabe von NTSC-DVDs muss allerdings auch das Fernsehgerät entsprechend eingestellt sein.

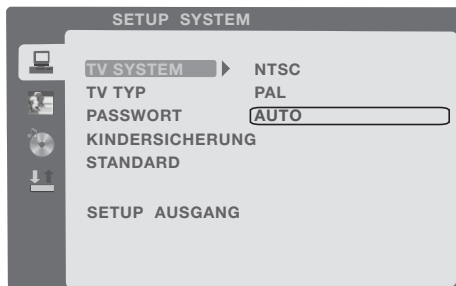

1. Drücken Sie **SETUP**.
2. Drücken Sie **►**, um **TV SYSTEM** zu markieren.
3. Drücken Sie erneut **►**, um die Auswahl einzublenden.
4. Wählen Sie mit den Tasten **CH +/-** die gewünschte Einstellung:
NTSC: Alle DVDs werden im NTSC Format wiedergegeben.
PAL: Alle DVDs werden im PAL Format wiedergegeben.
AUTO: Das Format wird automatisch von der DVD übernommen.
5. Bestätigen Sie mit **ENTER**.
6. Wählen Sie **SETUP AUSGANG** (+ **ENTER**) oder drücken Sie **SETUP**, um das Menü zu verlassen.

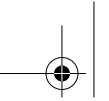

Bildschirmformat

1. Drücken Sie **SETUP**.
2. Drücken Sie **►**, um **TV SYSTEM** zu markieren.
3. Wählen Sie mit den Tasten **CH +/- TV TYP** und drücken Sie **►**. Das Einstellfeld wird aktiviert.
4. Wählen Sie mit den Tasten **CH +/-** die gewünschte Einstellung:
 - 4:3PS:** (Pan Scan) volle Höhe, Seitenränder werden ggf. abgeschnitten
 - 4:3LB:** (Letterbox) 16:9 Aufnahmen werden mit schwarzen Balken oben und unten dargestellt.
 - 16:9:** Einstellung für das 16:9-Breitbildformat.
5. Bestätigen Sie mit **ENTER**.
6. Wählen Sie **SETUP AUSGANG** (+ **ENTER**) oder drücken Sie **SETUP**, um das Menü zu verlassen.

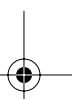
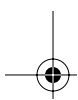

11. WIEDERGABE

In diesem Kapitel werden die verschiedenen Funktionen des Players bei der Wiedergabe beschrieben. Beachten Sie, dass gleiche Tasten bei unterschiedlichen Medien unterschiedliche Funktionen haben können.

11.1 EINLEGEN UND ENTNEHMEN

Das Gerät muss sich in der Betriebsart **DVD** befinden. Das DVD-Fach ist auf der linken Seite des Gerätes.

1. Schieben Sie die gewünschte DVD/CD mit der bedruckten Seite nach vorne vorsichtig in den Schlitz. Sie wird automatisch eingezogen. Bei beidseitig bespielten Medien die zu spielende Seite nach hinten drehen.
2. Die DVD/CD wird geladen. Auf dem Bildschirm erscheint **SCHLIESSEN** und dann **LESEN**. Nach dem Laden starten DVDs usw. automatisch. Das weitere Verhalten ist abhängig von dem eingelegten Medium. Hier einige Beispiele:
Original DVDs: spielen in der Regel eine Anfangsszene und zeigen dann das Hauptmenü der DVD.
MP3-CDs: zeigen eine Titel- und Ordnerübersicht am Bildschirm.
Musik CDs: beginnen zu spielen und zeigen (wenn vorhanden) eine Titelübersicht am Bildschirm.
Foto-CDs: zeigen eine Titel- und Ordnerübersicht am Bildschirm.
3. Drücken Sie auf **■**, um die DVD/CD zu stoppen.
4. Drücken Sie auf **▲**. Auf dem Bildschirm erscheint **OFFEN** und die DVD/CD wird zu 2/3 herausgeschoben.
5. Ziehen Sie die DVD/CD heraus.

11.2 WIEDERGABE DVD

Standardfunktionen

Funktion	bei DVD
Start	aus einem Menü: mit den Pfeiltasten Start oder Play markieren - dann ENTER oder ▶ drücken.
	aus Stopp oder Pause: ▶ drücken.
Pause	▶ drücken. Die Wiedergabe wird gestoppt und Sie sehen ein Standbild.
Stopp	1x ■ drücken: der DVD-Player stoppt, behält aber die Position. DVD startet an der Stelle, an der gestoppt wurde.
	2x ■ drücken: der DVD-Player stoppt.
schneller Vorlauf	▶▶ drücken. schneller Vorlauf in 2-, 4-, 8- und 20facher Geschwindigkeit und zurück zur normalen Wiedergabe.
schneller Rücklauf	◀◀ drücken. schneller Rücklauf in 2-, 4-, 8- und 20facher Geschwindigkeit und zurück zur normalen Wiedergabe.
nächstes Kapitel	▶▶ drücken.
vorheriges Kapitel	 ◀◀ drücken.
Menü aufrufen	TITLE bzw. MENU CANCEL drücken.

Bei SVCD und VCD2

Bei der Wiedergabe von SVCD's und VCD2-Medien schalten Sie durch Drücken der Taste **MENU / CANCEL PBC** ein und aus. Wenn Sie PBC einschalten, gelangen Sie zum Menü oder die Wiedergabe beginnt vom Anfang des Mediums.

Bildfunktionen

Zoom

Sie können das Fernsehbild vergrößern und verkleinern. Der DVD-Player bietet Ihnen 3 Vergrößerungsstufen und 3 Verkleinerungsstufen an. Der aktivierte Wert erscheint nach dem Umschalten kurz auf dem Bildschirm.

1. Drücken Sie **ZOOM**, bis die gewünschte Vergrößerung/Verkleinerung eingestellt ist.
2. Wenn Sie 7x **ZOOM** drücken, schalten Sie zur normalen Wiedergabe zurück. Am Bildschirm erscheint kurz **ZOOM: AUS**.

Diese Funktion können Sie auch mit dem Standbild kombinieren.

Bei einer Vergrößerung sehen Sie nur einen Bildausschnitt. Sie können diesen Ausschnitt mit den Pfeiltasten ◀ / ▶ nach links und rechts und mit den Tasten **CH +/-** nach oben und unten verschieben.

Zeitlupe

Es gibt 6 Geschwindigkeitsstufen für die Zeitlupe (*1/2, 1/3, 1/4, 1/5, 1/6 und 1/7*).

1. Drücken Sie die Taste **SLOW**, um auf Zeitlupe zu schalten. Am Bildschirm erscheint kurz die gewählte Geschwindigkeit.
2. Jeder weitere Druck auf eine der Tasten verändert die Geschwindigkeit.
3. Drücken Sie **▶II**, um auf die normale Wiedergabe zu schalten.

Hinweis: Es gibt DVDs, die diese Funktion nicht unterstützen.

Blickwinkel verändern

- Mit der Taste **ANGLE** können Sie den Blickwinkel verändern, falls diese Funktion von der DVD unterstützt wird.

Steuerfunktionen

Kapitel direkt anwählen

- Drücken Sie eine Zifferntaste, um die Nummer des gewünschten Kapitels einzugeben. Die Eingabe erscheint auf dem Bildschirm und die Wiedergabe beginnt.

Hinweis: Um Titel über 9 direkt anzuwählen, drücken Sie zunächst die Taste **-/--** und dann die zweite Ziffer, also beispielsweise **-/--** und **5** für den Titel 15. Für Titel über 19 drücken Sie wiederholt die Taste **-/--**.

Titel/Kapitel oder eine Stelle über SEARCH aufrufen

1. Drücken Sie **SEARCH** während der Wiedergabe. Es erscheint ein Balken mit Eingabefeldern für Titel (*TT*), Kapitel (*KANA*) und Zeit.
2. Drücken Sie **▶**, um eines der Eingabefelder zu markieren.
3. Geben Sie Titel, Kapitel oder Zeit (Stunden, Minuten und Sekunden) mit den Zifferntasten ein.
4. Drücken Sie **ENTER**. Die Wiedergabe startet.
5. Drücken Sie **SEARCH**, um den Balken mit Eingabefeldern auszublenden.

Programmierte Wiedergabe

Sie können bei eingelegter DVD bis zu 16 Kapitel in beliebiger Reihenfolge programmieren.

1. Drücken Sie die Taste **PROGRAM**. Das Programmfenster öffnet sich.
2. Geben Sie mit den Zifferntasten unter *T* den Titel und unter *K* das Kapitel ein. Mit den Tasten **CH +/-** und **◀ / ▶** markieren Sie die weiteren Felder. Falsche Eingaben können Sie einfach überschreiben. Wollen Sie das gesamte Programm löschen, gehen Sie mit den Tasten **CH +/-** und **◀ / ▶** auf **LÖSCHEN** und drücken Sie **ENTER**.

3. Haben Sie alle gewünschten Titel eingegeben, gehen Sie mit den Pfeiltasten Tasten **CH +/-** und **◀ / ▶** auf **WIEDERGABE** und drücken Sie **ENTER**. Die programmierten Titel werden gespielt.
4. Drücken Sie ggf. zweimal **■**, um die programmierte Wiedergabe abubrechen.

Titel/Kapitel wiederholen

1. Drücken Sie **REPEAT** während der Wiedergabe. Eine Anzeige mit der aktuellen Einstellung erscheint.
2. Drücken Sie erneut **REPEAT**, um zwischen **KAPITEL**, **TITEL**, **WDHLG ALLE** und **AUS** zu wechseln.
KAPITEL: das aktuelle Kapitel wiederholen.
TITEL: den aktuellen Titel wiederholen.
WDHLG ALLE: alle Kapitel wiederholen.
AUS: Funktion beenden.

Sequenzen wiederholen

Sie können Filmsequenzen als Schleifen endlos wiederholen.

1. Drücken Sie **A-B** während der Wiedergabe, um eine Startmarkierung zu setzen.
2. Drücken Sie **A-B** noch einmal, um eine Endmarkierung zu setzen. Der Film wird nun endlos zwischen diesen beiden Markierungen wiederholt.
3. Um den Film weiterlaufen zu lassen, drücken Sie erneut **A-B**.

Hinweis: Die zu wiederholende Sequenz kann nicht über das Ende eines Titels / Kapitels hinausgehen.

Audiofunktionen

Sprachauswahl

- Drücken Sie **LANGUAGE**, um zwischen verschiedenen Sprachen zu wechseln, falls diese auf der DVD angelegt sind.

Anzeigefunktionen

Untertitel

- Drücken Sie **SUBTITLE**, um zwischen verschiedenen Sprachen zu wechseln, falls diese auf der DVD angelegt sind.

Weitere Informationen

1. Drücken Sie **DISPLAY**, um Informationen über die DVD einzublenden (Titel / Kapitel / abgelaufene Spielzeit).
2. Erneutes Drücken der Taste **DISPLAY** zeigt Ihnen weitere Informationen an (Sprache / Audio-, Untertitel- und Blickwinklereinstellungen).
3. Drücken Sie ein drittes Mal **DISPLAY**, um die Anzeige auszuschalten.

11.3 WIEDERGABE CD

Standardfunktionen

Funktion	bei CD
Start	▶ drücken.
	aus Pause: ▶ drücken.
Pause	▶ drücken.

Funktion	bei CD
Stopp	1x ■ drücken: der Player stoppt, behält aber die Position. CD startet an der Stelle, an der gestoppt wurde.
	2x ■ drücken: der Player stoppt.
schneller Vorlauf	▶▶ drücken. 2-, 4-, 8-, und 20facher schneller Vorlauf durch mehrfachen Tastendruck (nur 2fach mit Ton). zurück zur normalen Wiedergabe mit ▶ .
schneller Rücklauf	◀◀ drücken. 2-, 4-, 8-, und 20facher schneller Rücklauf durch mehrfachen Tastendruck (nur 2fach mit Ton). Zurück zur normalen Wiedergabe mit ▶ .
nächster Titel	▶▶ drücken.
vorheriger Titel	◀◀ drücken.

Anzeigefunktionen

Nach dem Start werden auf dem Monitor CD-Informationen, z.B. Titelnummer, Anzahl der Titel, Spielzeit des aktuellen Titels angezeigt. Mit der Taste **DISPLAY** können Sie diese Anzeige aus- und einblenden.

Steuerfunktionen

Titel direkt anwählen

- Drücken Sie die Zifferntasten, um die Nummer des gewünschten Titels einzugeben. Die Eingabe erscheint auf dem Bildschirm und die Wiedergabe des Titels beginnt.

Hinweis: Um Titel über 9 direkt anzuwählen, drücken Sie zunächst die Taste **-/--** und dann die zweite Ziffer, also beispielsweise **-/--** und **5** für den Titel 15. Für Titel über 19 drücken Sie wiederholt die Taste **-/--**.

Titel oder eine Stelle über **SEARCH** aufrufen

1. Drücken Sie **SEARCH** während der Wiedergabe. Es erscheint ein Menüfenster mit Eingabefeldern für Titelnummer (**TRK**) und Titellaufzeit.
2. Drücken Sie ▶, um eines der Eingabefelder zu markieren.
3. Geben Sie Titel oder Zeit (Stunden, Minuten und Sekunden) mit den Zifferntasten ein.
4. Drücken Sie **ENTER**. Die Wiedergabe startet.
5. Drücken Sie **SEARCH**, um den Balken mit Eingabefeldern auszublenden.

Programmierte Wiedergabe

Sie können bei eingelegter CD bis zu 16 Titel in beliebiger Reihenfolge programmieren.

1. Drücken Sie die Taste **PROGRAM**. Das Programmfenster öffnet sich.
2. Geben Sie mit den Zifferntasten die Titel ein. Mit den Tasten **CH +/-** und ◀ / ▶ markieren Sie weitere Felder. Falsche Eingaben können Sie einfach überschreiben. Wollen Sie das gesamte Programm löschen, gehen Sie mit den Tasten **CH +/-** und ◀ / ▶ auf **LÖSCHEN** und drücken Sie **ENTER**.
3. Haben Sie alle gewünschten Titel eingegeben, gehen Sie mit den Pfeiltasten Tasten **CH +/-** und ◀ / ▶ auf **WIEDERGABE** und drücken Sie **ENTER**. Die programmierten Titel werden gespielt.
4. Drücken Sie ggf. zweimal ■, um die programmierte Wiedergabe abubrechen.

Titel wiederholen

1. Drücken Sie **REPEAT** während der Wiedergabe. Eine Anzeige mit der aktuellen Einstellung erscheint.
2. Drücken Sie erneut **REPEAT**, um zwischen **WDHLG 1**, **WDHLG ALLE** und **AUS** zu wechseln.
WDHLG 1: den aktuellen Titel wiederholen.

WDHLG ALLE: alle Titel wiederholen.

AUS: Funktion beenden.

Sequenzen wiederholen

Sie können Musiksequenzen als Schleifen endlos wiederholen.

1. Drücken Sie **A-B** während der Wiedergabe, um eine Startmarkierung zu setzen.
2. Drücken Sie **A-B** noch einmal, um eine Endmarkierung zu setzen. Der Titel wird nun endlos zwischen diesen beiden Markierungen wiederholt.
3. Um den Titel weiterlaufen zu lassen, drücken Sie erneut **A-B**.

11.4 WIEDERGABE MP3

Hinweis: Die Funktion der Tasten kann auch von der folgenden Beschreibung abweichen. Das ist dann der Fall, wenn die MP3-CD beim Speichern anders als normal strukturiert wurde.

Standardfunktionen

Funktion	bei MP3
Start	▶ drücken.
	aus Pause: ▶ drücken.
Pause	▶ drücken.
Stopp	1x ■ drücken: der Player stoppt; Wiedergabe beginnt danach an der Stelle, an der gestoppt wurde. 2x ■ drücken: der Player stoppt; Wiedergabe beginnt mit dem ersten Titel des Ordners.
schneller Vorlauf	▶▶ drücken. 2-, 4-, 8-, und 20facher schneller Vorlauf durch mehrfachen Tastendruck (nur 2fach mit Ton). zurück zur normalen Wiedergabe mit ▶ .
schneller Rücklauf	◀◀ drücken. 2-, 4-, 8-, und 20facher schneller Rücklauf durch mehrfachen Tastendruck (nur 2fach mit Ton). zurück zur normalen Wiedergabe mit ▶ .
nächster Titel	▶▶ drücken.
vorheriger Titel	◀◀ drücken.

Anzeigefunktionen MP3

Nach dem Einlegen der CD wird auf dem Bildschirm der Inhalt der CD angezeigt, oben der erste Titel und darunter links die Ordner und rechts die MP3-Dateien des ersten Ordners.

Hinweis: Ist eine ID3-Information länger als im Fernseher abgebildet werden kann, wird nur ein Teil der Information gezeigt.

Weitere CD-Informationen

- Mit der Taste **DISPLAY** können Sie auf dem Display CD-Informationen, z. B. Titelnummer, Anzahl der Titel und Spielzeit des aktuellen Titels ein- und ausblenden.

Steuerfunktionen

- Benutzen Sie die Tasten **CH +/-** und **◀ / ▶**, um Ordner oder MP3-Dateien zu markieren.
- Drücken Sie die Taste **ENTER**, um einen Ordner zu öffnen oder eine MP3-Datei zu starten.

Mit den Zifferntasten können Sie Ordner auswählen bzw. MP3-Dateien direkt starten.

Hinweis: Um Titel über 9 direkt anzuwählen, drücken Sie zunächst die Taste **-/--** und dann die zweite Ziffer, also beispielsweise **-/--** und **5** für den Titel 15. Für Titel über 19 drücken Sie wiederholt die Taste **-/--**.

Titel oder eine Stelle über SEARCH aufrufen

1. Drücken Sie **SEARCH** während der Wiedergabe. Es erscheint ein Menüfenster mit Eingabefeldern für Titeldnummer (**TRK**) und Titellaufzeit.
2. Drücken Sie **▶**, um eines der Eingabefelder zu markieren.
3. Geben Sie Titel oder Zeit (Stunden, Minuten und Sekunden) mit den Zifferntasten ein.
4. Drücken Sie **ENTER**. Die Wiedergabe startet.
5. Drücken Sie **SEARCH**, um den Balken mit Eingabefeldern auszublenden.

Programmierte Wiedergabe

Sie können bei eingelegter CD bis zu 16 Titel in beliebiger Reihenfolge programmieren.

1. Drücken Sie die Taste **PROGRAM**. Das Programmfenster öffnet sich.
2. Geben Sie mit den Zifferntasten die Ordner (**T**) und Titel (**K**) ein. Mit den Tasten **CH +/-** und **◀ / ▶** markieren Sie weitere Felder. Falsche Eingaben können Sie einfach überschreiben. Wollen Sie das gesamte Programm löschen, gehen Sie mit den Tasten **CH +/-** und **◀ / ▶** auf **LÖSCHEN** und drücken Sie **ENTER**.
3. Haben Sie alle gewünschten Titel eingegeben, gehen Sie mit den Pfeiltasten Tasten **CH +/-** und **◀ / ▶** auf **WIEDERGABE** und drücken Sie **ENTER**. Die programmierten Titel werden gespielt.
4. Drücken Sie ggf. zweimal **■**, um die programmierte Wiedergabe abzubrechen.

Titel wiederholen

1. Drücken Sie **REPEAT** während der Wiedergabe. Eine Anzeige mit der aktuellen Einstellung erscheint.
2. Drücken Sie erneut **REPEAT**, um zwischen **WDHLG 1**, **WDHLG VERZ**, **WDHLG ALLE** und **AUS** zu wechseln.

WDHLG 1: den aktuellen Titel wiederholen.

WDHLG VERZ: alle Titel des aktuellen Ordners wiederholen.

WDHLG ALLE: alle Titel wiederholen.

AUS: Funktion beenden.

Sequenzen wiederholen

Sie können Musiksequenzen als Schleifen endlos wiederholen.

1. Drücken Sie **A-B** während der Wiedergabe, um eine Startmarkierung zu setzen.
2. Drücken Sie **A-B** noch einmal, um eine Endmarkierung zu setzen. Der Titel wird nun endlos zwischen diesen beiden Markierungen wiederholt.
3. Um den Titel weiterlaufen zu lassen, drücken Sie erneut **A-B**.

11.5 FOTO-CD

Standardfunktionen

Funktion	bei Fotos
Start	▶ (Diashow) oder ENTER (Einzelbild) drücken. aus Pause: ▶ oder ENTER drücken.
Pause	▶ drücken.
Stopp	■ drücken.
nächstes Foto	▶▶ drücken.
vorheriges Foto	◀◀ drücken.

Anzeige- und Steuerfunktionen

Nach dem Einlegen der Foto-CD wird auf dem Bildschirm der Inhalt der CD angezeigt, oben der erste Dateiname und darunter links die Ordner und rechts die Dateien des ersten Ordners.

- Benutzen Sie die Tasten **CH +/-** und ◀ / ▶, um Ordner oder Dateien zu markieren.
- Drücken Sie die Taste **ENTER**, um einen Ordner zu öffnen bzw. **ENTER** oder ▶||, um eine Datei zu starten.

Mit den Zifferntasten können Sie Ordner auswählen bzw. Dateien direkt starten.

Hinweis: Um Dateien über 9 direkt anzuwählen, drücken Sie zunächst die Taste **-/--** und dann die zweite Ziffer, also beispielsweise **-/--** und **5** für die Datei 15. Für Dateien über 19 drücken Sie wiederholt die Taste

Weitere Funktionen

- Fotos können durch mehrfaches Drücken der Taste **ZOOM** in verschiedenen Vergrößerungen und Verkleinerungen gezeigt werden. Bei vergrößerten Bildern kann der Bildausschnitt mit den Tasten **CH +/-** und ◀ / ▶ verändert werden.
- Durch Drücken der Tasten **CH +/-** und ◀ / ▶ können Bilder gespiegelt oder in 90° Schritten gedreht werden.
- Mit der **REPEAT**-Taste kann die Wiederholungsfunktion für einzelne Bilder, Ordner oder alle Bilder aktiviert werden.
- Die Wiedergabe der Fotos kann, wie für MP3-Dateien beschrieben, programmiert werden. Dazu muss die Wiedergabe gestoppt sein.
- Während der Wiedergabe (Diashow) können mit der Taste **PROGRAM** verschiedene Bildübergänge ausgewählt werden.

11.6 CDS MIT UNTERSCHIEDLICHEN DATEITYPEN

Enthält eine CD verschiedene Dateitypen (z. B. JPEG und MP3), werden auf dem Bildschirm rechts unter dem Inhaltsverzeichnis Knöpfe angezeigt, mit denen Sie zwischen den Dateitypen umschalten können.

1. Gehen Sie mit den Tasten **CH +/-** zur letzten Datei des aktuellen Ordners und dann mit ▶ auf einen dieser Knöpfe.
2. Markieren Sie den gewünschten Dateityp mit den Tasten ◀ / ▶ und bestätigen Sie die Auswahl mit **ENTER**.

12. SONDERFUNKTIONEN (DVD)

12.1 KINDERSICHERUNG

Hinweis: Kauf- und Leih-DVD-Videos sind mit einer Bewertung (Rating) versehen. Das bedeutet nicht in jedem Fall, dass die entsprechenden Bewertungen auch auf der DVD gespeichert sind. Fehlen sie auf der DVD, kann die Kindersicherung nicht arbeiten.

Verhalten des DVD-Players

Sie können festlegen, dass DVD-Videos ab einer bestimmten Bewertung auf dem Player nicht gespielt werden dürfen.

Wenn Sie eine DVD einlegen, die laut Einstellung nicht gespielt werden darf, erscheint auf dem Bildschirm eine Sicherheitsabfrage. Diese müssen Sie bestätigen (**YES + ENTER**) und anschließend über die Zifferntasten das Passwort eingeben und bestätigen (das voreingestellte ist Passwort 0000). Wurde das Passwort richtig eingegeben, beginnt die Wiedergabe der DVD.

Passwort ändern

1. Drücken Sie **SETUP**.
2. Drücken Sie **►**, um **TV SYSTEM** zu markieren.
3. Wählen Sie mit den Tasten **CH +/- PASSWORT** und drücken Sie **►**, um das Eingabefeld zu aktivieren.
4. Wenn das Schloss neben dem Eingabefeld geöffnet ist, können Sie sofort vier Ziffern Ihrer Wahl als neues Passwort eingeben. Die Zahlen werden als **X** dargestellt.
Wenn das Schloss geschlossen ist, öffnen Sie es zunächst, indem Sie 0000 (oder, wenn bereits vergeben, Ihr eigenes Passwort) eingeben und mit **ENTER** bestätigen. Anschließend geben Sie vier Ziffern Ihrer Wahl als neues Passwort ein. Notieren Sie sich das neue Passwort!
5. Bestätigen Sie mit **ENTER**.
6. Wählen Sie **SETUP AUSGANG (+ ENTER)** oder drücken Sie **SETUP**, um das Menü zu verlassen.

Bewertung festlegen und sichern

1. Drücken Sie **SETUP**.
2. Drücken Sie **►**, um **TV SYSTEM** zu markieren.
3. Wählen Sie mit den Tasten **CH +/- PASSWORT**.
 - Das Schloss neben dem Eingabefeld ist auf:
Sie können eine Einstufung vornehmen.
 - Das Schloss neben dem Eingabefeld ist geschlossen:
Geben Sie das vierstellige Passwort ein (die Zahlen werden als **X** dargestellt) und drücken Sie **ENTER**. Das Schloss ist geöffnet und Sie können eine Einstufung vornehmen.
4. Wählen Sie mit den Tasten **CH +/- KINDERSICHERUNG** und drücken Sie **►**, um die Auswahl einzublenden.
5. Wählen Sie mit den Tasten **CH +/-** die gewünschte Einstellung:
 - KINDERSICHER:** Kinderfilme können angeschaut werden. Alle Filme mit einem Rating sind gesperrt.
 - G:** (general audiences) entspricht dem deutschen "Freigegeben ohne Altersbeschränkung".
 - PG:** (parental guidance suggested) Begleitung durch einen Erwachsenen empfohlen.
 - PG 13:** (parents strongly cautioned) für Jugendliche ab 13; Begleitung durch einen Erwachsenen empfohlen.
 - PG-R:** Begleitung durch einen Erwachsenen vorgeschrieben.
 - R:** (restricted) Jugendliche unter 17 nur in Begleitung Erwachsener.
 - NC-17:** nicht erlaubt für Jugendliche unter 18.
 - ADULT:** keine Einschränkungen.
6. Bestätigen Sie Ihre Auswahl mit **ENTER**.
7. Wählen Sie mit den Tasten **CH +/- PASSWORT** und drücken Sie **►**, um das Eingabefeld zu aktivieren.

8. Geben Sie das Passwort ein und bestätigen Sie mit **ENTER**.
Das Schlosssymbol ist wieder geschlossen. Die Einstellung kann jetzt ohne erneute Eingabe des Passwortes nicht verändert werden.
9. Wählen Sie **SETUP AUSGANG** (+ **ENTER**) oder drücken Sie **SETUP**, um das Menü zu verlassen.
Hinweis: Die Einstellung wird erst nach dem nächsten Einlegen einer DVD wirksam.

12.2 WERKSEINSTELLUNGEN

1. Drücken Sie **SETUP**.
 2. Drücken Sie die Taste **►**, um **TV SYSTEM** zu markieren.
 3. Wählen Sie mit den Tasten **CH +/- STANDARD** und drücken Sie **►**.
 4. Drücken Sie **ENTER**. Die Werkseinstellungen werden wiederhergestellt.
- Hinweis:** Die Einstellungen der Kindersicherung (Passwort und Rating) werden nicht wiederhergestellt.

13. REINIGUNG

Reinigen Sie alle Komponenten mit einem trockenen Tuch. Lösungsmittel, Spiritus, Verdünnungen usw. dürfen nicht verwendet werden, sie können die Oberfläche des Gerätes beschädigen.

14. ENTSORGEN

Die Verpackung bewahren Sie nach Möglichkeit bis zum Ablauf der Garantiezeit auf. Danach entsorgen Sie sie bitte umweltgerecht.

Das Gerät muss – gemäß Gesetz – einer geordneten Entsorgung zugeführt werden. Kunststoffe und Elektronikteile müssen einer Wiederverwertung zugeführt werden.

Erkundigen Sie sich bei Ihrer zuständigen Entsorgungsstelle.

Verbrauchte Batterien müssen sachgerecht entsorgt werden. Zu diesem Zweck stehen im batterievertreibenden Handel sowie bei den kommunalen Sammelstellen entsprechende Behälter zur Batterie-Entsorgung bereit.

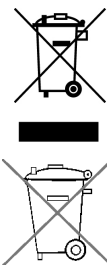

15. KONFORMITÄTSERKLÄRUNG

Die Konformität des Gerätes mit den gesetzlich vorgeschriebenen Standards wird gewährleistet. Die vollständige Konformitätserklärung finden Sie im Internet unter www.siemssen.de.

16. PROBLEMLÖSUNGEN

Sollte Ihr Fernsehgerät Probleme bereiten, gehen Sie bitte erst diese Checkliste durch. Vielleicht ist es nur ein kleines Problem, das Sie selbst beheben können.

Wichtig! Auf keinen Fall sollten Sie versuchen, das Gerät selbstständig zu reparieren.

Fehler	Mögliche Ursache/Maßnahmen
Kein Bild, kein Ton	Ist das Gerät mit dem Netz verbunden?
	Ist der Ein-/Ausschalter eingeschaltet?
	Wurden Bild und Ton im Menü ausgeschaltet?
	Ist das Antennenkabel in Ordnung und richtig eingesteckt?
	Gibt es einen Senderausfall?
Schlechtes Bild	Prüfen Sie die Antennenausrichtung.
	Prüfen Sie den Zustand und die Anschlüsse des Antennenkabels und der Verbindungskabel.
	Störungen durch ein anderes, nicht ausreichend entstörtes Elektrogerät.
	Bei gleichzeitigem Anschluss von zwei externen Geräten eines ausstecken.
	Überprüfen Sie die Einstellungen im Menü Bild .
Schlechtes Bild bei einzelnen Sendern oder gutes Bild und schlechter Ton	Prüfen Sie die Feinabstimmung des Fernsehkanals.
Fernbedienung funktioniert nicht.	Prüfen Sie die Batterien.
	Richten Sie die Fernbedienung genau auf den Sensor auf der rechten Geräteseite.
Ton nur auf einem Kanal.	Überprüfen Sie im Menü TON die Balanceregulierung.
Bild OK, kein Ton.	Ton stumm geschaltet? Drücken Sie die Taste MUTE .
Fernseher schaltet sich aus.	Wurde auf dem aktivierten Programm kein Sender empfangen? War der Timer aktiviert?
Gerät reagiert nicht auf Tastendrucke. Videotext rollt.	Schalten Sie das Gerät mit der Taste POWER aus und wieder ein.
Digitaler Ton wird nicht ausgegeben.	Überprüfen Sie die Einstellungen im Setup-Menü unter SETUP AUDIO / AUDIO AUSGANG
DVD/CD wird nicht abgespielt.	Ist das Medium zerkratzt?
	Liegt das Medium falsch herum im Player?
	Falscher Regionalcode der DVD?
Verzerrtes, abgeschnittenes Bild.	Überprüfen Sie die Einstellungen im Setup-Menü unter TV EINSTELLUNG / TV TYP .

17. TECHNISCHE DATEN

Elektrische Daten	
Netzteil:	Input: 100 - 240 V ~ 50/60 Hz Output: 12V \equiv 5,0A \ominus \oplus
Leistungsaufnahme maximal:	60 W
Leistungsaufnahme in Standby:	< 3 W
Bildschirm	
Bildschirmdiagonale:	19" / 48 cm
Seitenverhältnis:	16:9 (4:3-Wiedergabe wählbar)
Auflösung	1440:900
Ton	
Audioausgangsleistung:	2x 3 W
Empfang	
Programmspeicherplätze:	200
Empfangskanäle:	VHF Band I Kanal 2 - 4 VHF Band III Kanal 5 - 12 UHF Kanal 21 - 69
Senderempfang:	PAL B/G, D/K, I / SECAM B/G, D/K, L, LL (Ton A2/NICAM)
Anschlüsse	
Euro-AV:	Eingang (SCART)
AV:	Eingang (3x Cinch / 1xS-Video)
PC:	Eingang (1x VGA D-SUB / 1x PC Audio)
Digitaler Ton:	Ausgang (Coax-Cinch-Cinch)
Antenne:	Eingang (75 Ohm)
DVD-Player	
DVD Wiedergabe (TV-System)	PAL, NTSC
Medien / Formate:	12 cm DVDs, CDs Video: DVD, DVD+R/+RW, DVD-R/-RW, VCD, S-VCD Audio: CD, MP3, CD-R, CD-RW MPEG 2/4 und JPEG (Foto-CD)
Fernbedienung	
Batterien:	2x Typ R 6 AA
LED-Klasse:	1
Allgemeines	
Abmessungen:	490 x 420 x 100 (210) mm
Gewicht:	ca.6,15 kg
Betriebstemperatur:	10° C - 35° C
Lagertemperatur:	10° C - 35° C
Manual ID:	21189/PE/ 2007

Technische Änderungen vorbehalten

18. GARANTIEBEDINGUNGEN

19“ LCD Fernseher mit integriertem DVD-Player

Modell: Opera 1907

Sehr geehrter Kundin, sehr geehrter Kunde,

unsere Produkte unterliegen einer strengen Qualitätskontrolle. Sollte dieses Gerät trotzdem nicht einwandfrei funktionieren, bedauern wir dies sehr und bitten Sie, sich an unsere auf der Garantiekarte aufgeführte Serviceadresse zu wenden. Gern stehen wir Ihnen auch telefonisch über die Garantiekarte ausgedruckte Service-Hotline zur Verfügung. Für die Geltendmachung von Garantieansprüchen gilt - ohne, dass dadurch Ihre gesetzlichen Rechte eingeschränkt werden - Folgendes:

1. Garantieansprüche können Sie nur innerhalb eines Zeitraumes von max. 3 Jahren, gerechnet ab Kaufdatum, erheben. Unsere Garantieleistung ist auf die Behebung von Material- und Fabrikationsfehlern bzw. den Austausch des Gerätes beschränkt. Unsere Garantieleistung ist für Sie kostenlos.
2. Garantieansprüche müssen jeweils nach Kenntniserlangung unverzüglich erhoben werden. Die Geltendmachung von Garantieansprüchen nach Ablauf des Garantiezeitraumes ist ausgeschlossen, es sei denn, die Garantieansprüche werden innerhalb einer Frist von 2 Wochen nach Ablauf des Garantiezeitraumes erhoben.
3. Ein defektes Gerät übersenden Sie bitte unter Beifügung der Garantiekarte und des Kassensbons portofrei an die Serviceadresse. Wenn der Defekt im Rahmen unserer Garantieleistung liegt, erhalten Sie ein repariertes oder neues Gerät zurück. Mit Reparatur oder Austausch des Gerätes beginnt kein neuer Garantiezeitraum. Maßgeblich bleibt der Garantiezeitraum von 3 Jahren ab Kaufdatum. Dies gilt auch bei Einsatz eines Vor-Ort-Services.

Bitte beachten Sie, dass unsere Garantie bei missbräuchlicher oder unsachgemäßer Behandlung, bei Nichtbeachtung der für das Gerät geltenden Sicherheitsvorkehrungen, bei Gewaltanwendungen oder bei Eingriffen, die nicht von der von uns autorisierten Serviceadresse vorgenommen wurden, erlischt.

Vom Garantiefumfang nicht (oder nicht mehr) erfasste Defekte am Gerät oder Schäden, durch die die Garantie erloschen ist, beheben wir gegen Kostenerstattung. Dazu senden Sie das Gerät bitte an unsere Serviceadresse.

Opera Service Center

p/a teknihall benelux
Brusselstraat 33
B 2321 Meer
Tel.: 03-2030935
Fax.: 03-6640453
www.teknihall.be

**GARANTIECERTIFICAAT
CERTIFICAT DE GARANTIE
GARANTIEKARTE**

Garantie: Voor dit apparaat geldt/
Pour cet appareil est octroyé
Sie erhalten für dieses Produkt

36 maanden garantie

36 mois de garantie

36 Monate Garantie

vanaf verkoopsdatum volgens kasticket
à partir de la date d'achat indiquée sur le bon de caisse
gültig ab Kaufdatum, bei Vorlage des Kassenbelegs

TYPE: **Opera 1907**

Apparaat: **19" LCD TV-toestel met ingebouwde DVD-Player 1907**

Appareil: **19" Télévision LCD avec lecteur DVD intégré 1907**

Gerät: **19" LCD Fernseher mit integriertem DVD-Player**

Oplossen van problemen / Gestion des pannes / Problembeschreibung

Handtekening / Signature / Unterschrift

Serviceadres / Service après-vente:
Opera SERVICE CENTER p/a teknihall benelux • Brusselstraat 33 • B 2321 Meer
Tel.: 03-2030935 • Fax: 03-6640453
www.teknihall.be



Opera

Opera SERVICE CENTER
p/a teknihall benelux
Brusselstraat 33
B 2321 Meer

Deze kaart enkel gebruiken om defect apparaat terug te sturen.
Cette carte n'est utilisable qu'en cas de retour d'appareil défectueux.
Verwenden Sie diese Karte beim Einsenden defekter Geräte.

Naam / Nom / Name

Straat en huisnummer of postbus
Rue et numéro ou boîte postale
Straße und Hausnummer

Postcode en plaats / Code postal et ville / Postleitzahl

Telefoon / Téléphone / Telefon

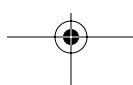
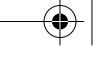



Opera

