

# WORX®

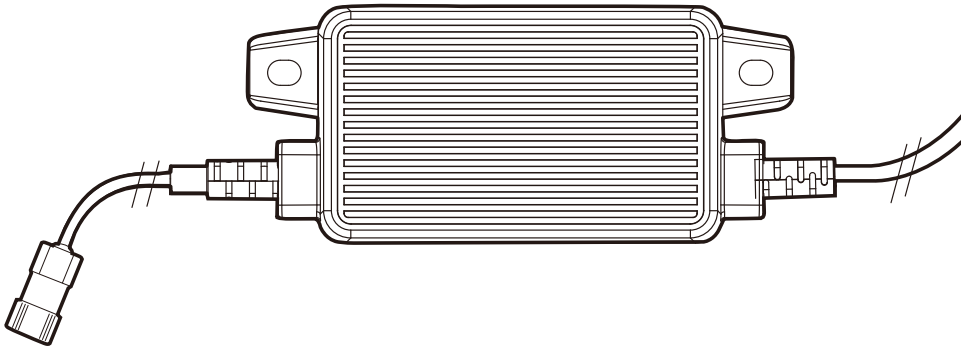

**WA3750**

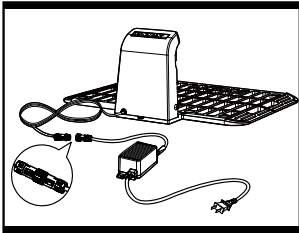

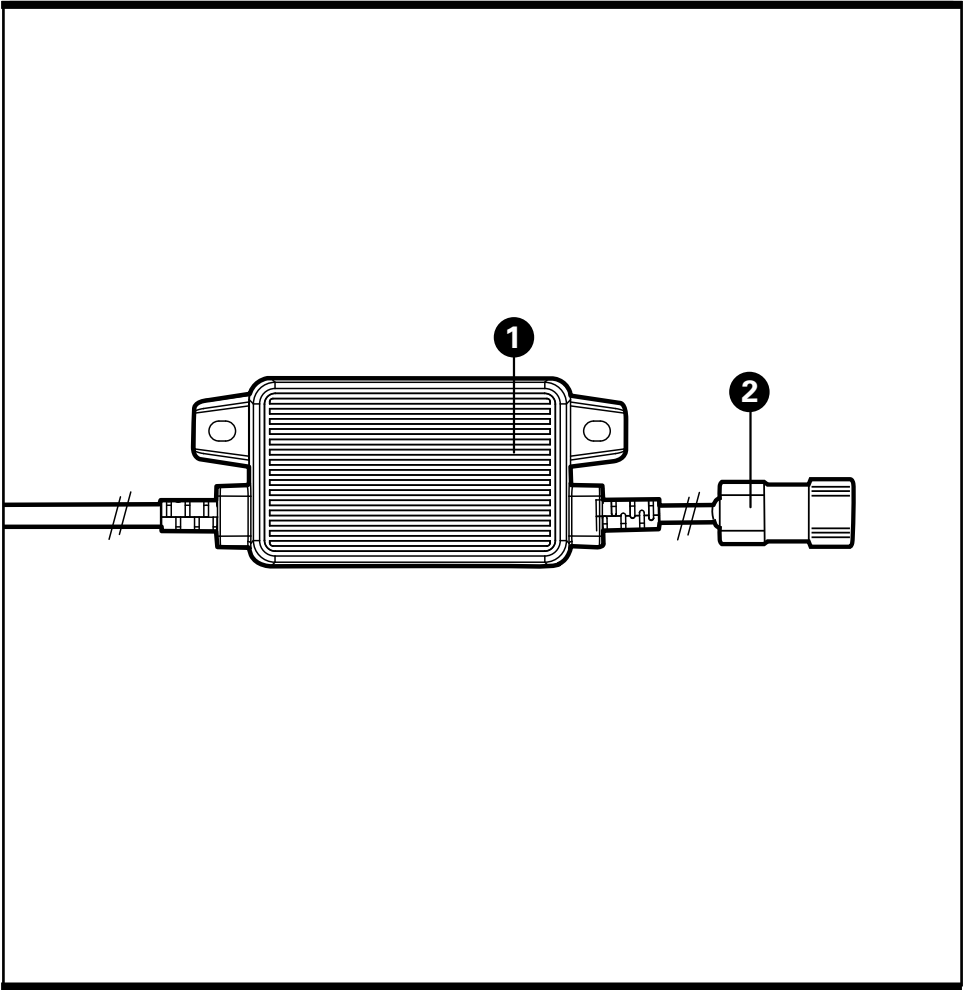

**A**

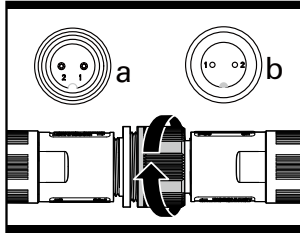

**B**

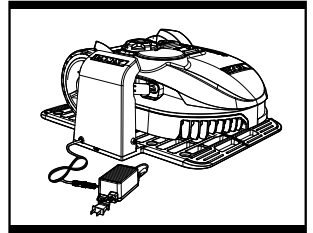

**C**



## 1. Adaptateur d'alimentation

## 2. Connecteur

**Les accessoires reproduits ou décrits ne sont pas tous compris avec le modèle standard livré.**

Nous recommandons d'acheter tous les accessoires dans le magasin d'acquisition de l'outil. Pour plus d'informations, se référer à l'emballage des accessoires. Le personnel du magasin est également là pour vous conseiller.

## CARACTÉRISTIQUES TECHNIQUES

Volts du chargeur	100-240V~50/60Hz
puissance nominale	38W
Tension nominale	20V  1.5A
Temps de chargement (Environ)	
2.0Ah	environ 1.5h.
2.9Ah	environ 2.0h.
Nombre de cellules	5
Masse	0.3kg
Classe de protection	

Pour les données techniques des types, le nombre de cellules et de la capacité nominale des batteries qui peuvent être chargées, veuillez consulter la plaque signalétique de la batterie fournie par WORX.

## LA SÉCURITÉ DES PRODUITS MESURES DE SECURITE

 **ATTENTION: Lire toutes les instructions et tous les avertissements liés à la sécurité.** Lire toutes les instructions. Si les instructions ne sont pas respectées, il existe un risque de décharges électriques, d'incendie et/ou de blessures graves.

**Conserver tous les avertissements et toutes les instructions pour pouvoir s'y reporter ultérieurement.**

Cet appareil peut être utilisé par des enfants âgés de 8 ans et plus et des personnes ayant des

capacités physiques, sensorielles ou mentales réduites, ou présentant un manque d'expérience et de connaissances, si elles sont sous surveillance ou formées à l'utilisation de l'appareil en toute sécurité et comprennent les risques qu'il entraîne. Les enfants ne doivent pas jouer avec l'appareil. L'entretien et le nettoyage ne doivent pas être effectués par des enfants sans surveillance. Si l'alimentation est endommagée, elle doit être remplacée par le fabricant, son agent de maintenance ou une personne qualifiée de façon similaire, afin d'éviter tout danger

## INSTRUCTIONS SUPPLEMENTAIRES LIEES A LA SECURITE POUR VOTRE CHARGEUR DE BATTERIE

1. Avant de charger, lisez les instructions.
2. Après la charge, débranchez le chargeur de batterie du réseau secteur puis la connexion batterie.
3. Ne chargez pas une batterie qui fuit.
4. N'utilisez pas de chargeurs pour des travaux autres que ceux pour lesquels ils sont conçus.
5. Ne branchez le chargeur que sur une alimentation réseau alternatif (AC).
6. Le chargeur doit être protégé de l'humidité !
7. N'utilisez pas le chargeur à l'extérieur.
8. Ne court-circuitiez pas les contacts de la batterie ou du chargeur.
9. Respectez la polarité "+/-" lorsque vous chargez.
10. Ne pas ouvrir l'appareil et le tenir hors de portée des enfants.
11. Ne pas charger de batteries d'autres fabricants.
12. S'assurer que la connexion entre le chargeur de batterie et la batterie est correctement positionnée et n'est pas obstruée par des corps étrangers.
13. Laissez les ouïes du chargeur de batterie libres d'objets étrangers et protégez-le de la poussière et de l'humidité. Stockez-le dans un endroit sec et hors gel.
14. Lors de la charge de batteries, s'assurer que le chargeur de batterie est dans un endroit bien ventilé et à l'écart de matériaux inflammables. Les batteries peuvent chauffer pendant la charge. Ne pas surcharger les batteries. S'assurer que les batteries et les chargeurs de batterie ne restent pas sans surveillance pendant la charge.
15. Ne pas charger des batteries non rechargeables, car elles peuvent chauffer et s'endommager
16. Une vie plus longue et de meilleures performances peuvent être obtenues si le pack batterie est chargé lorsque la température de l'air est entre 18°C et 24°C. Ne pas charger le pack batterie avec des températures d'air au-

dessous de 4.5°C, ou au-dessus de 40.5°C. Ceci est important car le pack batterie peut en être sérieusement endommagé.

17. Chargez uniquement des batteries du même modèle fourni par WORX et des modèles recommandés par WORX.

## SYMBOLES



Lire le manuel



Avertissement



Classe de protection



Fusible



Borne positive



Borne négative



Les déchets d'équipements électriques et électroniques ne doivent pas être déposés avec les ordures ménagères. Ils doivent être collectés pour être recyclés dans des centres spécialisés. Consultez les autorités locales ou votre revendeur pour obtenir des renseignements sur l'organisation de la collecte.

## PROCEDURE DE CHARGE



**REMARQUE:** Avant d'utiliser cet outil, lire attentivement le mode d'emploi.

### COMMENT UTILISER VOTRE CHARGEUR

1. Branchez le chargeur directement sur la prise électrique. **NE MALTRAITEZ PAS LE CORDON.** Ne transportez jamais le chargeur par le cordon. Ne débranchez pas le chargeur de la prise ou de la tondeuse en tirant sur le cordon.
2.  **ATTENTION:** Pour réduire le risque de feu, d'électrocution, ou de blessure corporelle, n'essayez pas d'utiliser ce chargeur avec un quelconque autre produit. De la même façon, n'essayez pas de charger la tondeuse avec un autre chargeur.
3. N'utilisez pas un chargeur endommagé. Remplacez immédiatement les cordons ou le chargeur s'ils sont endommagés, dans un dépôt de maintenance agréé de WORX.
4. Ne rechargez pas dans des emplacements humides. Ne rechargez pas la tondeuse quand la température est au-dessus de 104°F (40°C) ou au-dessous de 41°F (5°C).
5. Maintenez le chargeur à l'écart de l'eau, des sources de chaleur (tels que radiateurs, réchauffeurs, fourneaux... etc.), des flammes, ou des produits chimiques. Faites attention à ne pas endommager le cordon du chargeur, en le maintenant à l'écart des arêtes tranchantes.

### CONNEXION À LA STATION DE RECHARGE (VOIR FIG. A, B)

1. Branchez le câble à basse tension de la station de recharge au chargeur. Lors de la connexion, alignez l'encoche du connecteur du câble (a) avec la rainure située sur le connecteur du transformateur (b). Les connecteurs peuvent être légèrement compliqués à brancher, comme ils sont imperméables à l'humidité, serrez fermement les connecteurs.
2. Branchez le cordon d'alimentation du chargeur à une prise murale. Il est préférable d'utiliser un interrupteur différentiel, tel que recommandé.

### RECHARGE D'UNE BATTERIE DÉCHARGÉE (Voir Fig. C)

Lorsque l'appareil WORX Landroid® est nouveau ou a été stocké pendant une longue période, la batterie ne sera pas chargée et doit être rechargée avant de commencer à l'utiliser. La charge prend entre 1 et 2 heures.

- 1) Placez le Landroid® sur la station de recharge. Insérez la tondeuse autant que possible. (Voir Fig. C)  
Le contact est bon lorsque les deux bandes de recharge sur la tondeuse touchent le centre des bandes de contact de la station de recharge.
- 2) Ouvrez le couvercle du panneau de commande.

- Appuyez sur le bouton arrêt/marche pour démarrer l'appareil et appuyez sur le bouton Accueil.
- 3) Fermez le couvercle du panneau de commande. L'indicateur lumineux rouge de charge s'allumera, pendant que l'écran indique « charge ».

## ENTRETIEN

**Retirer la fiche de la prise avant de procéder à un réglage, une réparation ou un entretien.**

L'outil motorisé ne requiert pas de graissage ou d'entretien supplémentaire. Ne jamais utiliser d'eau ou de nettoyants chimiques pour nettoyer l'outil. Nettoyer avec un chiffon sec. Toujours conserver l'outil motorisé dans un endroit sec.

## PROTECTION DE L'ENVIRONNEMENT

 Les déchets d'équipements électriques et électroniques ne doivent pas être déposés avec les ordures ménagères. Ils doivent être collectés pour être recyclés dans des centres spécialisés. Consultez les autorités locales ou votre revendeur pour obtenir des renseignements sur l'organisation de la collecte.

## DÉCLARATION DE CONFORMITÉ

Nous,  
POSITEC Germany GmbH  
Konrad-Adenauer-Ufer 37  
50668 Köln

Déclarons ce produit,  
Description **WORX Chargeur**  
Type **WA3750**

Est conforme aux directives suivantes,  
**2014/35/EU**  
**2014/30/EU**  
**2011/65/EU**

Et conforme aux normes

**EN 60335-1**  
**EN 60335-2-29**  
**EN 62233**  
**EN 55014-1**  
**EN 55014-2**  
**EN 61000-3-2**  
**EN 61000-3-3**



Suzhou 2016/09/29  
Allen Ding  
Ingenieur en chef adjoint, Essais & Certification





**[www.worx.com](http://www.worx.com)**

Copyright © 2016, Positec. All Rights Reserved.  
AR01279700